



V40

WEB EDITION
BETRIEBSANLEITUNG

SEHR GEEHRTER VOLVO-BESITZER!

VIELEN DANK, DASS SIE SICH FÜR VOLVO ENTSCHIEDEN HABEN!

Wir hoffen, dass Sie viele Jahre Fahrvergnügen mit Ihrem Volvo erleben. Ihr Fahrzeug zeichnet sich durch Sicherheit und Komfort für Sie und Ihre Mitreisenden aus. Ihr Volvo ist eines der sichersten Fahrzeuge überhaupt. Jeder Volvo wird darüber hinaus so entwickelt, dass er alle geltenden Anforderungen bezüglich Sicherheit und Umwelt erfüllt.

Damit Sie noch mehr Freude an Ihrem Fahrzeug haben, empfehlen wir Ihnen, sich mit den Informationen und Anweisungen in dieser Betriebsanleitung bezüglich Ausstattung und Wartung vertraut zu machen.





01 Einführung

Betriebsanleitung auf dem Bildschirm des Fahrzeugs.....	13
Betriebsanleitung lesen.....	13
Digitale Betriebsanleitung im Fahrzeug....	16
Aufzeichnung von Daten.....	19
Zubehör und Zusatzausstattung.....	20
Support und Information über das Fahrzeug im Internet.....	21
Volvo ID.....	22
Umweltphilosophie.....	23
Betriebsanleitung und die Umwelt.....	25
Laminierendes Glas.....	25



02 Sicherheit

Allgemeines über Sicherheitsgurte.....	27
Sicherheitsgurt - anlegen.....	28
Sicherheitsgurt - lösen.....	29
Sicherheitsgurt - Schwangerschaft.....	29
Sicherheitsgurtkontrolle.....	30
Gurtstraffer.....	30
Sicherheit - Warnsymbol.....	31
Airbagsystem.....	32
Fahrerairbags.....	33
Beifahrerairbag.....	33
Beifahrerairbag - Aktivierung/Deaktivierung*.....	35
Seitenairbag (SIPS).....	37
Seitenairbag (SIPS) - Kindersitz/Sitzkissen.....	38
Kopf-/Schulterairbag (IC).....	38
Allgemeine Informationen über WHIPS (Whiplash-Schutz).....	39
WHIPS - Kindersitz.....	40
WHIPS - Sitzstellung.....	40
Wenn das System ausgelöst wurde.....	41
Allgemeine Informationen über den Sicherheitsmodus.....	42
Sicherheitsmodus - Anlassversuch.....	43
Sicherheitsmodus - Fahrzeug bewegen... 44	44



Fußgänger-Airbag.....	44
Fußgänger-Airbag – Fahrzeug bewegen... 45	45
Fußgänger-Airbag – Zusammenfallen.....	46
Allgemeine Informationen über die Sicherheit von Kindern.....	46
Kindersicherung.....	48
Kindersitz - Platzierung.....	52
Kindersitz - ISOFIX.....	53
ISOFIX - Größenklassen.....	53
ISOFIX - Kindersitz-Typen.....	54
Kindersitz - Befestigungspunkte oben.....	56



03 Instrumente und Regler

Instrumente und Bedienelemente, Lenkslenker - Übersicht.....	58
Instrumente und Bedienelemente, Rechtslenker - Übersicht.....	61
Kombinationsinstrument.....	64
Kombiinstrument, analog - Übersicht.....	64
Kombinationsinstrument, digital - Übersicht.....	65
Eco guide & Power guide*.....	68
Kombinationsinstrument - Bedeutung der Kontrollsymbole.....	69
Kombinationsinstrument - Bedeutung der Warnsymbole.....	71
Außentemperaturanzeige.....	73
Tageskilometerzähler.....	74
Uhr.....	74
Kombinationsinstrument - Lizenzvertrag..	75
Symbole im Display.....	75
Volvo Sensus.....	78
Schlüsselstellungen.....	79
Schlüsselstellungen - Funktionen in verschiedenen Stufen.....	80
Vordersitze.....	81
Vordersitze - elektrisch betrieben.....	83
Rücksitz.....	84



Lenkrad.....	86
Lichtschalter.....	87
Positionsluchten/Standlicht.....	89
Tagesfahrlicht.....	90
Tunnelerkennung*.....	91
Fern-/Abblendlicht.....	91
Automatisches Fernlicht*.....	92
Aktive Xenon-Scheinwerfer*.....	94
Nebelschlussleuchte.....	95
Bremsleuchten.....	95
Warnblinkanlage.....	96
Blinkerleuchte.....	96
Innenbeleuchtung.....	97
Dauer Wegbeleuchtung.....	99
Automat. Beleuchtung.....	99
Scheinwerfer – Lichtmuster einstellen....	100
Wisch- und Waschanlage.....	103
Fensterheber.....	105
Rückspiegel - außen.....	107
Scheiben und Rückspiegel - elektrische Heizung.....	108
Rückspiegel - innen.....	109
Glasdach*.....	109
Kompass*.....	110



Menübenutzung - Kombinationsinstrument.....	111
Menüübersicht - analoges Kombinationsinstrument.....	112
Menüübersicht - digitales Kombinationsinstrument.....	112
Mitteilungen.....	112
Mitteilungen - Verwaltung.....	114
MY CAR.....	114
Bordcomputer.....	115
Bordcomputer – analoges Kombinationsinstrument.....	117
Bordcomputer - digitales Kombinationsinstrument.....	121
Bordcomputer - ergänzende Informationen.....	125
Bordcomputer - Fahrtstatistik*.....	126



04 Klima

Allgemeines zur Klimaanlage.....	128
Tatsächliche Temperatur.....	129
Sensoren - Klima.....	129
Luftqualität.....	129
Luftqualität – Innenraumfilter.....	130
Luftqualität – Clean Zone Interior Package (CZIP)*.....	130
Luftqualität – IAQS*.....	131
Luftqualität – Material.....	131
Menüeinstellungen - Klima.....	131
Luftverteilung im Fahrzeuginnenraum.....	132
Automatische Klimatisierung – ECC*.....	134
Elektronische Temperaturregelung - ETC.....	135
Sitzheizung Vordersitze*.....	136
Beheizter Rücksitz*.....	136
Gebläse.....	137
Automatische Regelung.....	138
Temperaturregelung im Fahrzeuginnenraum.....	138
Klimaanlage.....	139
Entfeuchtung und Enteisung der Windschutzscheibe.....	139
Luftverteilung - Umluftfunktion.....	140
Luftverteilung - Tabelle.....	141



Motor- und Innenraumheizung*.....	143
Motor- und Innenraumheizung* – Direktstart.....	144
Motor- und Innenraumheizung* – direktes Ausschalten.....	145
Motor- und Innenraumheizung* - Timer..	145
Motor- und Innenraumheizung* - Mittellungen.....	146
Zusatzheizung*.....	147
Kraftstoffbetriebene Zusatzheizung*.....	147
Elektrische Zusatzheizung*.....	148



05 Beladung und Aufbewahrung

Ablagefächer.....	150
Ablagefach Fahrerseite.....	152
Tunnelkonsole.....	152
Tunnelkonsole - Armlehne.....	152
Tunnelkonsole - Zigarettenanzünder und Aschenbecher*.....	153
Handschuhfach.....	153
Handschuhfach – Kühlung*.....	153
Auslegematten*.....	154
Frisierspiegel.....	154
Tunnelkonsole 12-V-Steckdose.....	154
Beladung.....	155
Beladung - längeres Ladegut.....	156
Dachlast.....	156
Lasthalteösen.....	157
Beladung - Tragetaschenhalterung	157
Beladung - klappbare Tragetaschenhalterung*.....	158
12-V-Steckdose Laderaum.....	158
Schutznetz.....	159
Hutablage.....	161



06 Schlösser und Alarmanlage

Transponderschlüssel.....	163
Transponderschlüssel - Verlust	164
Transponderschlüssel – Personalisierung*.....	164
Ver-/Entriegelung – Anzeige.....	165
Verriegelungsanzeige.....	166
Transponderschlüssel – elektronische Wegfahrsperre.....	166
Ferngesteuerte Wegfahrsperre mit Ortungssystem*.....	167
Transponderschlüssel - Funktionen.....	167
Transponderschlüssel - Reichweite.....	169
Transponderschlüssel mit PCC* – besondere Funktionen.....	169
Transponderschlüssel mit PCC* – Reichweite.....	170
Abnehmbares Schlüsselblatt.....	171
Abnehmbares Schlüsselblatt - Abnehmen/Anbringen.....	172
Abnehmbares Schlüsselblatt - Entriegelung der Tür.....	172
Transponderschlüssel/PCC - Batteriewechsel.....	173
Keyless Drive*.....	174
Keyless Drive* – Reichweite.....	175



Keyless Drive* – sichere Bedienung des Transponderschlüssels.....	175
Keyless Drive* – Funktionsstörungen des Transponderschlüssels.....	176
Keyless Drive* – Verriegelung.....	176
Keyless Drive* – Entriegelung.....	177
Keyless Drive* Entriegelung mit dem Schlüsselblatt.....	177
Keyless Drive* – Verriegelungseinstellungen.....	178
Keyless Drive* – Antennenplatzierung....	178
Verriegelung/Entriegelung - von außen ..	179
Manuelle Türverriegelung.....	179
Verriegelung/Entriegelung - von innen....	180
Durchlüftungsfunktion.....	181
Verriegelung/Entriegelung - Handschuhfach.....	182
Verriegelung/Entriegelung - Heckklappe	182
Verriegelung/Entriegelung - Kraftstofftankklappe.....	184
Sicherheitsverriegelung*.....	184
Kindersicherung - manuelle Aktivierung.	186
Kindersicherung - elektronische Aktivierung*.....	187
Alarmanlage.....	187



Alarmanzeige.....	188
Alarm - automatische Wiederaktivierung	189
Alarmanlage - automatische Aktivierung	189
Alarmanlage - Transponderschlüssel funktioniert nicht.....	189
Alarmsignale.....	190
Reduzierte Alarmstufe.....	190
Typengenehmigung - Transponderschlüsselsystem.....	190



07 Fahrerunterstützung

Elektronische Stabilitätskontrolle (ESC) – Allgemeines.....	193
Elektronische Stabilitätskontrolle (ESC) – Handhabung.....	194
Elektronische Stabilitätskontrolle (ESC) – Symbole und Mitteilungen.....	195
Verkehrszeicheninformation (RSI).....	197
Verkehrszeicheninformation (RSI)* - Handhabung.....	197
Verkehrszeicheninformation (RSI)* - Begrenzungen.....	199
Geschwindigkeitsbegrenzer*.....	200
Geschwindigkeitsbegrenzer* - erste Schritte.....	201
Geschwindigkeitsbegrenzer* - Geschwindigkeit ändern.....	202
Geschwindigkeitsbegrenzer - vorübergehende Deaktivierung und Bereitschaftsmodus*.....	202
Geschwindigkeitsbegrenzer* - Alarm überschrittene Geschwindigkeit.....	203
Geschwindigkeitsbegrenzer* - Abschaltung.....	203
Tempomat*.....	204
Geschwindigkeitsregelanlage* - Geschwindigkeit regeln.....	205



Tempomat* vorübergehende Deaktivierung und Bereitschaftsmodus.....	206
Tempomat* - Eingestellte Geschwindigkeit wiederaufnehmen.....	207
Tempomat* - ausschalten.....	208
Adaptiver Tempomat (ACC)*.....	209
Adaptive Geschwindigkeitsregelanlage* - Funktion.....	210
Adaptiver Tempomat* - Übersicht.....	212
Adaptive Geschwindigkeitsregelanlage* - Geschwindigkeit regeln.....	213
Adaptiver Tempomat* - Zeitabstand einstellen.....	214
Adaptiver Tempomat* - vorübergehende Deaktivierung und Bereitschaftsmodus..	215
Adaptiver Tempomat* - Überholen eines anderen Fahrzeugs.....	216
Adaptiver Tempomat* - Ausschalten.....	217
Adaptive Geschwindigkeitsregelanlage* - Stauassistent.....	217
Adaptiver Tempomat* - Wechseln der Tempomatfunktionen.....	219
Radarsensor.....	220
Radarsensor - Begrenzungen.....	220
Adaptiver Tempomat* - Fehlersuche und Behebung.....	222



Adaptive Geschwindigkeitsregelanlage (Tempomat)* - Symbole und Mitteilungen.....	223
Abstandswarnung*.....	225
Abstandswarnung* - Begrenzungen.....	226
Abstandswarnung* - Symbole und Mitteilungen.....	227
City Safety™.....	228
City Safety™ - Funktion.....	229
City Safety™ - Handhabung.....	229
City Safety™ - Begrenzungen.....	230
City Safety™ - Lasersensor.....	232
City Safety™ - Symbole und Mitteilungen.....	234
Unfallwarnsystem*.....	235
Kollisionswarner* - Funktion.....	236
Kollisionswarner* - Radfahrerererkennung	237
Kollisionswarner* - Fußgängererkennung	238
Kollisionswarner* - Handhabung.....	239
Unfallwarnsystem* – Beschränkungen...	241
Kollisionswarner* - Begrenzungen des Kamerasensors.....	243
Unfallwarnsystem* - Symbole und Mitteilungen.....	245
Driver Alert System*.....	247



Driver Alert Control (DAC)*.....	247
Driver Alert Control (DAC)* - Handhabung.....	248
Driver Alert Control (DAC)* - Symbole und Mitteilungen.....	250
Spurassistent*.....	251
Spurassistent – Funktion.....	251
Spurassistent – Handhabung.....	253
Spurassistent – Begrenzungen.....	254
Spurassistent – Symbole und Meldungen.....	255
Einparkhilfe*.....	256
Einparkhilfe* - Funktion.....	256
Einparkhilfe* - hinten.....	258
Einparkhilfe* - vorn.....	258
Einparkhilfe* - Fehleranzeige.....	259
Einparkhilfe* - Sensoren reinigen.....	260
Einparkhilfekamera.....	260
Einparkhilfekamera - Einstellungen.....	263
Einparkhilfekamera - Begrenzungen.....	264
Aktive Einparkhilfe (PAP)*.....	265
Aktive Einparkhilfe (PAP)* - Funktion.....	265
Aktive Einparkhilfe (PAP)* - Bedienung.....	266
Aktive Einparkhilfe (PAP)* - Begrenzungen.....	268



Aktive Einparkhilfe (PAP)* - Symbole und Mitteilungen.....	270
BLIS.....	270
BLIS - Handhabung.....	271
CTA*.....	272
BLIS und CTA - Symbole und Mitteilungen.....	274
Einstellbare Lenkkraft.....	275
Typengenehmigung - Radarsystem.....	276



08 Starten und Fahren

Alkoholschloss*.....	278
Alkoholsperre* - Funktionen und Bedienung.....	278
Alkoholschloss* - Aufbewahrung.....	279
Alkoholsperre* - vor dem Anlassen des Motors.....	279
Alkoholsperre* - zu beachten.....	281
Alkoholsperre* - Symbole und Mitteilungen.....	282
Anlassen des Motors.....	283
Ausschalten des Motors.....	284
Lenkschloss.....	285
Starthilfe.....	285
Getriebe.....	286
Schaltgetriebe.....	287
Ganganzeige*.....	287
Automatikgetriebe - Geartronic*.....	288
Automatikgetriebe - Powershift*.....	292
Wählhebelsperre.....	294
Anfahrhilfe an Steigungen (HSA)*.....	295
Start/Stop*.....	295
Start/Stop* – Funktion und Bedienung.....	296
Start/Stop* – Kein Stopp des Motors.....	298
Start/Stop* – Autostart des Motors.....	299



Start/Stop* – Kein Autostart des Motors	300
Start/Stop* – unbeabsichtigter Motorstopp Schaltgetriebe	301
Start/Stop* – Einstellungen	301
Start/Stop* – Symbole und Mitteilungen	302
ECO*	304
Fahrbremse	306
Fahrbremse - Bremsen mit Antiblockiersystem	307
Fahrbremse - Notbremsleuchten und automatische Warnblinkanlage	308
Fahrbremse - Notbremsverstärkung	308
Feststellbremse	308
Fahren durch Wasser	309
Überhitzung	310
Fahrt mit geöffneter Heckklappe	311
Überlastung - Startbatterie	311
Vor längeren Fahrten	312
Fahren im Winter	312
Kraftstofftankklappe - Öffnen/Schließen	313
Kraftstofftankklappe - manuelles Öffnen	313
Kraftstoff einfüllen	314
Kraftstoff - Handhabung	314
Kraftstoff - Benzin	315



Kraftstoff - Diesel	316
Katalysatoren	317
Tanken – mit Reservekanister	318
Dieselpartikelfilter (DPF)	318
Wirtschaftliche Fahrweise	319
Fahren mit Anhänger	320
Fahren mit Anhänger - Schaltgetriebe	321
Fahren mit Anhänger - Automatikgetriebe	322
Anhängerzugvorrichtung	322
Abnehmbare Anhängerzugvorrichtung* – Aufbewahrung	323
Abnehmbare Anhängerzugvorrichtung* – Technische Daten	323
Abnehmbare Anhängerzugvorrichtung* – Anbringen/Abnehmen	324
Anhängerstabilisator – TSA	327
Abschleppen	329
Abschleppöse	330
Bergen	332



09 Räder und Reifen

Reifen - Pflege	334
Reifen - Drehrichtung	335
Reifen - Verschleißindikator	336
Reifen - Luftdruck	336
Rad- und Felgendimensionen	337
Reifen - Größen	338
Reifen - Lastindex	338
Reifen - Geschwindigkeitsklassen	338
Radmuttern	339
Winterreifen	340
Reserverad*	340
Radwechsel - Herausholen des Reserverades*	341
Radwechsel - Rad entfernen	342
Radwechsel - Montage	344
Warndreieck	346
Wagenheber	347
Verbandskasten*	347
Reifendrucküberwachung*	348
Reifendrucküberwachung (TPMS)* – Allgemeines	348
Reifendrucküberwachung (TPMS)* – Einstellung (Neukalibrierung)	349
Reifendrucküberwachung (TPMS)* – Status	350



Reifendrucküberwachung (TPMS)* – aktivieren/deaktivieren.....	351
Reifendrucküberwachung (TPMS)* – Empfehlungen.....	352
Reifendrucküberwachung (TPMS)* – Reifen mit Notlaufeigenschaften*.....	352
Reifendrucküberwachung (TPMS)* – niedrigen Reifendruck beheben.....	353
Reifendrucküberwachung (TM)*.....	353
Provisorische Reifenabdichtung*.....	355
Provisorischer Reifendichtungssatz* - Platzierung.....	356
Provisorischer Reifendichtungssatz* - Übersicht.....	357
Provisorische Reifenabdichtung* - Handhabung.....	358
Provisorische Reifenabdichtung* - Nachkontrolle.....	360
Aufpumpen eines Reifens mit dem Kompressor des provisorischen Reifendichtungssatzes*.....	361
Provisorische Reifenabdichtung* – Teile zurücklegen.....	362
Provisorischer Reifendichtungssatz* - Dichtmittel.....	362
Typengenehmigung – Reifendrucküberwachung (TPMS).....	363



10 Pflege und Service

Volvo-Serviceprogramm.....	370
Wartung und Reparatur buchen*.....	370
Fahrzeug aufbocken.....	373
Motorhaube - Öffnen und Schließen.....	375
Motorraum - Übersicht.....	375
Motorraum - Kontrolle.....	376
Motoröl - allgemein.....	376
Motoröl - Kontrolle und Nachfüllen.....	377
Kühlmittel - Füllstand.....	379
Brems- und Kupplungsflüssigkeit - Füllstand.....	380
Klimaanlage - Fehlersuche und Reparatur.....	381
Lampenwechsel – allgemein.....	381
Lampenwechsel – Platzierung der vorderen Lampen.....	382
Lampenwechsel - Scheinwerfer.....	383
Lampenwechsel - Abdeckung für Fern- und Abblendlicht.....	384
Lampenwechsel - Abblendlicht.....	384
Lampenwechsel - Fernlicht.....	385
Lampenwechsel - extra Fernlicht.....	385
Lampenwechsel - Blinkerleuchten vorn..	386
Lampenwechsel - Positionsleuchten/ Standlicht vorn.....	386



Lampenwechsel - tagesfahrlicht.....	387
Lampenwechsel - Platzierung der hinteren Lampen.....	387
Lampenwechsel - Blinker hinten, Bremsleuchten und Rückfahrcheinwerfer.....	387
Lampenwechsel - Nebelschlussleuchte.....	388
Lampenwechsel - Beleuchtung Frisierspiegel.....	389
Lampen - Technische Daten	389
Wischerblätter.....	390
Scheibenreinigungsflüssigkeit - Einfüllen	392
Startbatterie – allgemein.....	393
Batterie - Symbole.....	395
Startbatterie - Austausch.....	395
Batterie – Start/Stop.....	396
Elektrische Anlage.....	398
Sicherungen - allgemein.....	398
Sicherungen - im Motorraum.....	400
Sicherungen - unter dem Handschuhfach.....	403
Sicherungen – unter dem rechten Vordersitz.....	406
Autowäsche.....	408
Polieren und Wachsen.....	409



Wasser- und schmutzabweisende Oberflächenschicht.....	410
Rostschutz.....	411
Reinigung des Innenraums.....	411
Lackschäden.....	412

10



11 Technische Daten

Typenbezeichnungen.....	416
Maße.....	418
Gewichte.....	419
Zuggewicht und Stützlast.....	420
Technische Daten Motor.....	423
Motoröl - ungünstige Fahrbedingungen.	424
Motoröl - Qualität und Füllmenge.....	425
Kühlmittel - Qualität und Füllmenge.....	427
Getriebeöl - Qualität und Füllmenge.....	428
Bremsflüssigkeit - Qualität und Füllmenge.....	429
Kraftstofftank - Fassungsvermögen.....	430
Klimaanlage, Betriebsstoffe – Füllmenge und Qualität.....	431
Kraftstoffverbrauch und CO2-Ausstoß...	432
Reifen - zugelassener Reifendruck.....	436



12 Alphabetisches Verzeichnis

Alphabetisches Verzeichnis.....	438
---------------------------------	-----

12



01



EINFÜHRUNG



Betriebsanleitung auf dem Bildschirm des Fahrzeugs

Auf dem Bildschirm des Fahrzeugs ist die Betriebsanleitung in digitaler Form verfügbar¹. Die Betriebsanleitung liefert Informationen zur Funktionsweise des Fahrzeugs.

Bei Fahrzeugen mit digitaler Betriebsanleitung stellt die gedruckte Betriebsanleitung eine Ergänzung dar, die wichtige Texte, die jüngsten Aktualisierungen sowie die Anleitungen enthält, die dann auch bei einem Ausfall der Bildschirmanzeige zur Verfügung stehen.

Die Betriebsanleitung ist ebenfalls über die Volvo-Supportsite verfügbar, und kann auch als Mobile App heruntergeladen werden.

Wenn die Anzeigesprache gewechselt wird, kann dies zur Folge haben, dass bestimmte Informationen nicht mit den jeweiligen nationalen oder lokalen Gesetzen und Vorschriften übereinstimmen.

WICHTIG

Der Fahrer ist stets dafür verantwortlich, das Fahrzeug verkehrssicher zu fahren und die geltenden Gesetze und Vorschriften einzuhalten. Außerdem ist es wichtig, das Fahrzeug gemäß den in der Betriebsanleitung aufgeführten Empfehlungen von Volvo handzuhaben und zu warten.

Bei Diskrepanzen zwischen den Informationen auf dem Bildschirm und in der gedruckten Version gilt stets die gedruckte Version.

Betriebsanleitung lesen

Wenn Sie Ihr neues Fahrzeug besser kennenlernen wollen, sollten Sie vor Ihrer ersten Fahrt die Betriebsanleitung durchlesen.

Durch das Lesen der Betriebsanleitung machen Sie sich mit neuen Funktionen vertraut, lernen die empfohlene Handhabung des Fahrzeugs in verschiedenen Situationen kennen und können das Fahrzeugpotenzial optimal ausschöpfen. Bitte beachten Sie die Sicherheitsanweisungen in der Betriebsanleitung.

Die technischen Daten, Konstruktionsangaben und Abbildungen in dieser Betriebsanleitung sind nicht bindend. Wir behalten uns das Recht vor, ohne vorhergehende Mitteilung Änderungen vorzunehmen.

© Volvo Car Corporation

¹ Gilt für bestimmte Fahrzeugmodelle.



Betriebsanleitung auf Smartphones und Tablets



i ACHTUNG

Die Betriebsanleitung kann als App heruntergeladen werden (gilt für bestimmte Fahrzeugmodelle und Smartphones/Tablets), siehe www.volvocars.com.

In der App können Sie einfach durch die verschiedenen Abschnitte navigieren, Videos ansehen und nach bestimmten Inhalten suchen.

Option/Zubehör

Alle Arten von Optionen/Zubehör sind mit einem Sternchen* gekennzeichnet.

Neben der Standardausstattung wird auch optionale Ausstattung (im Werk eingebaute Ausstattung) und in einigen Fällen auch Zube-

hörausstattung (nachgerüstete Zusatzausstattung) beschrieben.

Die in der Betriebsanleitung beschriebene Ausstattung ist nicht an allen Fahrzeugen vorhanden – abhängig von den unterschiedlichen Anforderungen der einzelnen Märkte und von örtlichen und landesspezifischen Bestimmungen können die Fahrzeuge eine unterschiedliche Ausstattung aufweisen.

Bei Unsicherheiten bezüglich der Standardausstattung oder der optionalen Ausstattung/Zubehörausstattung, wenden Sie sich an einen Volvo Partner.

Besondere Texte

⚠ WARNUNG

Warntexte klären über drohende Verletzungen auf.

! WICHTIG

"Wichtig"-Texte klären über drohende Sachschäden auf.

i ACHTUNG

Die Hinweistexte geben Ratschläge oder Tipps, durch die eine Verwendung von z. B. besonderen Feinheiten und Funktionen erleichtert wird.

Fußnote

Die Betriebsanleitung enthält Informationen, die in Form von Fußnoten unten auf der Seite zu finden sind. Bei den Informationen handelt es sich um Zusätze zum Text, auf die über die Nummer verwiesen wird. Wenn sich die Fußnote auf einen Text in einer Tabelle bezieht, werden als Verweis Buchstaben statt Zahlen verwendet.

Mitteilungstexte

Auf den Displays des Fahrzeugs erscheinen zahlreiche Menü- und Mitteilungstexte. In der Betriebsanleitung haben diese Texte ein anderes Format als der normale Fließtext. Beispiele für Menü- und Mitteilungstexte: **Medien, Position wird gesendet.**

Aufkleber

Im Fahrzeug sind verschiedene Arten von Aufklebern angebracht, über die wichtige Information auf einfache und deutliche Weise vermittelt werden soll. Die im Fahrzeug angebrachten Aufkleber haben folgende Warnstufen/Informationsstufen in absteigender Reihenfolge.



Warnung vor Verletzungen



Schwarze ISO-Symbole auf gelbem Warnfeld, weißer Text/Bild auf schwarzem Mitteilungsfeld. Wird verwendet, um auf eine Gefahr hinzuweisen, die, wenn die Warnung ignoriert wird, zu ernsthaften Verletzungen oder zum Tod führen kann.

Gefahr für Sachschäden



Weißer ISO-Symbole und weißer Text/Bild auf schwarzem oder blauem Warnfeld und Mitteilungsfeld. Wird verwendet, um auf eine Gefahr hinzuweisen, die, wenn die Warnung ignoriert wird, zu Sachschäden führen kann.

Informationen

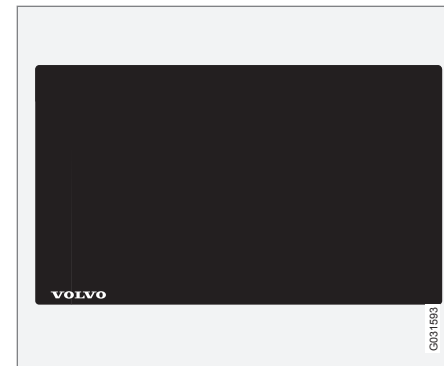

Weißer ISO-Symbole und weißer Text/Bild auf schwarzem Mitteilungsfeld.

ACHTUNG

Die in der Betriebsanleitung gezeigten Schilder erheben keinen Anspruch auf eine exakte Abbildung der Schilder im Fahrzeug. Der Zweck liegt darin, zu zeigen, wie die Schilder aussehen und wo ungefähr sie sich im Fahrzeug befinden. Die Information, die für Ihr Fahrzeug gilt, befindet sich auf dem entsprechenden Schild im Fahrzeug.

Vorgangslisten

Vorgänge, bei denen Maßnahmen in einer bestimmten Reihenfolge vorgenommen wer-



den müssen, sind in der Betriebsanleitung durchnummeriert.

- 1** Bei Bilderserien zu Schritt-für-Schritt-Anleitungen hat jeder Schritt dieselbe Nummer wie das entsprechende Bild.
- A** Bilderserien, bei denen die Reihenfolge der Anweisungen nicht relevant ist, sind mit Buchstaben versehen.
- I** Mit nummerierten und nicht nummerierten Pfeilen werden Bewegungen veranschaulicht.
- A** Pfeile mit Buchstaben werden eingesetzt, um eine Bewegung darzustellen, bei der die Reihenfolge untereinander nicht relevant ist.

Bei Schritt-für-Schritt-Anleitungen ohne Bilderserien sind die verschiedenen Schritte mit Zahlen nummeriert.

Positionslisten

- 1** Rot umkreiste Zahlen in Übersichtsbildern weisen auf verschiedene Teile hin. Die Zahl ist im Anschluss an die Abbildung in der Positionsliste, die das Objekt beschreibt, wiederzufinden.

Punktlisten

Für Aufzählungen in der Betriebsanleitung werden Punktlisten verwendet.

Beispiel:

- Kühlmittel
- Motoröl

Themenbezogene Informationen

Themenbezogene Informationen verweisen auf andere Artikel mit Informationen, die einen Bezug zum aktuellen Thema haben.

Abbildungen

Die Abbildungen in diesem Buch sind teilweise schematisch und können vom tatsächlichen Aussehen des Fahrzeugs je nach Ausstattung und Markt abweichen.

Wird fortgesetzt

►► Dieses Symbol wird unten rechts angezeigt, wenn ein Artikel auf der nächsten Seite fortgesetzt wird.

Fortsetzung von der vorigen Seite

◀◀ Dieses Symbol wird oben links angezeigt, wenn ein Artikel von der vorigen Seite fortgesetzt wird.

Themenbezogene Informationen

- Betriebsanleitung und die Umwelt (S. 25)
- Support und Information über das Fahrzeug im Internet (S. 21)

Digitale Betriebsanleitung im Fahrzeug

Die Betriebsanleitung kann auf dem Bildschirm im Fahrzeug gelesen werden². Sie können leicht zwischen den verschiedenen Abschnitten navigieren und den Inhalt durchsuchen.

Zum Öffnen der digitalen Betriebsanleitung zuerst die Taste **MY CAR** in der Mittelkonsole, dann **OK/MENU** drücken und schließlich **Betriebsanleitung** wählen.

Zur grundlegenden Navigation siehe Bedienung des Systems. Nachstehend erfolgt eine ausführliche Beschreibung.

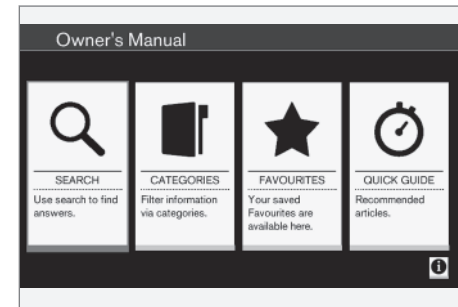

Startseite der Betriebsanleitung.

Sie können die digitale Betriebsanleitung auf vier Wegen nach Informationen durchsuchen:



- **Suchen** - Suchfunktion zum Auffinden eines Artikels.
- **Kategorien** - Alle Artikel in Kategorien sortiert.
- **Favoriten** - Schnellzugriff auf als Favoriten markierte Artikel.
- **Quick Guide** - Ausgewählte Artikel zu häufig verwendeten Funktionen.

Über das Info-Symbol in der rechten unteren Ecke bekommen Sie Informationen zur digitalen Betriebsanleitung.

ACHTUNG

Während der Fahrt ist der Zugriff auf die digitale Betriebsanleitung nicht möglich.

Suchen

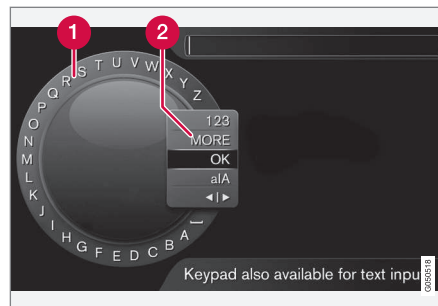

Mithilfe des Eingaberads suchen.

- 1 Zeichenliste.
- 2 Eingabemodus wechseln (siehe nachfolgende Tabelle).

Den Suchbegriff, z. B. „Sicherheitsgurt“, mithilfe des Eingaberads eingeben.

1. Drehen **TUNE**, bis der gewünschte Buchstabe erscheint, zur Bestätigung **OK/MENU** drücken. Die Zahlen- und Buchstabentasten auf der Bedientafel in der Mittelkonsole können ebenfalls verwendet werden.
2. Mit dem nächsten Buchstaben fortfahren usw.

3. Um zum Eingabemodus Zahlen oder Sonderzeichen oder zur Suche zu wechseln, **TUNE** auf eine der Optionen (Erklärung siehe Tabelle unten) in der Liste zum Umschalten des Eingabemodus (2) drehen und dann **OK/MENU** drücken.

123/AB C	Mit OK/MENU zwischen Buchstaben und Zahlen umschalten.
MEHR	Mit OK/MENU zu den Sonderzeichen umschalten.
OK	Suche durchführen. Zum Auswählen eines Treffers TUNE drehen, zum Aufrufen des Artikels OK/MENU drücken.

² Gilt für bestimmte Fahrzeugmodelle.



a A	Wechselt mit OK/MENU zwischen Groß- und Kleinschreibung.
◀▶	Schaltet vom Eingaberad auf das Suchfeld um. Den Cursor mit TUNE versetzen. Eventuell falsch eingegebene Buchstaben mit EXIT löschen. Durch Drücken von OK/MENU kehren Sie zum Eingaberad zurück. Beachten Sie, dass die Buchstaben- und Zahlentasten auf dem Bedienfeld zur Bearbeitung im Suchfeld verwendet werden können.

Eingabe über die Nummerntastatur



Nummertastatur.

Sie können Zeichen auch mithilfe der Tasten **0-9**, * und # auf der Mittelkonsole eingeben.

Durch Drücken von **9** werden alle Zeichen angezeigt³, die dieser Taste zugeordnet sind (z. B. **w**, **x**, **y**, **z** und **9**). Durch kurzes Drücken der Taste bewegen Sie den Cursor durch diese Zeichen.

- Lassen Sie den Cursor auf dem gewünschten Zeichen liegen, um es auszuwählen – das Zeichen erscheint in der Eingabezeile.
- Mit **EXIT** löschen/rückgängig machen.

Um eine Ziffer zu schreiben, die entsprechende Zahlentaste gedrückt halten.

Kategorien

Die Artikel der Betriebsanleitung sind in Haupt- und Unterkategorien unterteilt. Damit ein Artikel leichter gefunden wird, ist er ggf. mehreren passenden Kategorien zugeordnet.

Zum Navigieren in der Verzeichnisstruktur Kategorien **TUNE** drehen, zum Öffnen einer Kategorie auf **OK/MENU** drücken - markiert - oder Artikel - markiert. Durch Drücken von **EXIT** kehren Sie zur vorigen Ansicht zurück.

Favoriten

Hier finden Sie die Artikel, die als Favoriten gespeichert sind. Zum Markieren eines Arti-

kels als Favorit siehe den nachfolgenden Abschnitt "In Artikeln navigieren".

Zum Navigieren in der Favoritenliste **TUNE** drehen, zum Öffnen eines Artikels **OK/MENU** drücken. Durch Drücken von **EXIT** kehren Sie zur vorigen Ansicht zurück.

Quick Guide

Hier finden Sie ausgewählte Artikel zu den am häufigsten verwendeten Fahrzeugfunktionen. Die Artikel können auch über Kategorien aufgerufen werden, sind hier aber für einen schnellen Zugriff gesammelt.

Zum Navigieren im Quick Guide **TUNE** drehen, zum Öffnen eines Artikels **OK/MENU** drücken. Durch Drücken von **EXIT** kehren Sie zur vorigen Ansicht zurück.

³ Je nach Markt/Land/Sprache können die einer Taste zugeordneten Zeichen variieren.

Im Artikel navigieren

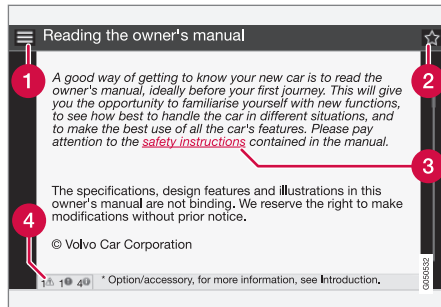

- 1 **Home** - bringt Sie zur Startseite der Betriebsanleitung.
- 2 **Favorit** - speichert/löscht einen Favoriten. Sie können einen Artikel auch als Favoriten speichern oder aus der Favoritenliste löschen, indem Sie die **FAV**-Taste in der Mittelkonsole drücken.
- 3 **Markierter Link** - bringt Sie zu dem Artikel, mit dem der Link verknüpft ist.
- 4 **Sondertexte** - wenn der Artikel Texte mit der Kennzeichnung Warnung, Wichtig oder Achtung enthält, werden hier die zugehörigen Symbole und die Anzahl solcher Texte im Artikel angezeigt.

Zum Navigieren zwischen Links oder Scrollen eines Artikels **TUNE** drehen. Wenn auf dem Bildschirm der Anfang oder das Ende des Artikels angezeigt wird, gelangen Sie zu den Optionen Home und Favorit, indem Sie einen weiteren Schritt nach oben bzw. nach unten

scrollen. Zum Bestätigen der Wahl bzw. zum Öffnen des markierten Links **OK/MENU** drücken. Durch Drücken von **EXIT** kehren Sie zur vorigen Ansicht zurück.

Themenbezogene Informationen

- Support und Information über das Fahrzeug im Internet (S. 21)

Aufzeichnung von Daten

Bestimmte Informationen über Betrieb und Funktionalität des Fahrzeugs sowie evt. Gefahrensituationen werden im Fahrzeug registriert.

Ihr Fahrzeug verfügt über eine Reihe von Computern, deren Aufgabe darin besteht, kontinuierlich den Betrieb und die Funktionsfähigkeit des Fahrzeugs zu steuern und zu überwachen. Einige der Computer können während der normalen Fahrt Daten registrieren, wenn diese eine Störung erfassen sollten. Zudem werden Daten bei einem Aufprall oder Beinaheunfall registriert. Teile der registrierten Daten sind erforderlich, damit Mechaniker etwaige im Fahrzeug entstandene Störungen bei Wartung und Service diagnostizieren und beheben können sowie damit Volvo Gesetzesanforderungen und andere Regelwerke erfüllen kann.

Darüber hinaus verwendet Volvo die Daten zu Forschungszwecken, deren Ziel die kontinuierliche Verbesserung der Qualität und der Sicherheit ist. Dabei können die Daten dazu beitragen, ein besseres Verständnis über die Umstände zu erreichen, die zur Entstehung von Unfällen und Verletzungen führen.

Die Daten können Informationen zu Zustand und Funktionstüchtigkeit verschiedener Systeme und Geräte im Fahrzeug enthalten, u. a. bezüglich des Motors, der Drosselklappen, der Lenkung und der Bremsanlage. Diese



Daten können Informationen bezüglich der Fahrweise des Fahrers enthalten. Dazu gehören z. B. die Fahrzeuggeschwindigkeit, die Benutzung des Brems- bzw. Gaspedals, der Lenkradeinschlag und ob Fahrer bzw. Beifahrer den Sicherheitsgurt angelegt hatten oder nicht. Die Daten können aus den genannten Gründen für einen bestimmten Zeitraum in den Fahrzeugcomputern gespeichert werden, aber auch infolge eines Aufpralls oder Beinaheunfalls. Die Daten können von Volvo so lange gespeichert werden, wie diese zur Verbesserung der Sicherheit und der Qualität beitragen können sowie solange Gesetzesanforderungen und andere Regelwerke existieren, die Volvo zu berücksichtigen hat.

Volvo gibt die oben beschriebenen Daten im Allgemeinen nicht ohne Genehmigung des Fahrzeugbesitzers an Dritte weiter. Jedoch kann Volvo gesetzlich zur Auslieferung solcher Daten an Behörden, wie z. B. die Polizei, oder an andere, die ihr Recht auf den Zugang zu den Daten geltend machen, gezwungen sein.

Um die Daten, die von den Computern im Fahrzeug registriert wurden, auslesen und auswerten zu können, sind spezielle technische Ausrüstungen und Geräte erforderlich, zu denen sowohl Volvo als auch Werkstätten, die vertraglich mit Volvo verbunden sind, Zugang haben. Volvo ist dafür verantwortlich, dass Daten, die im Zusammenhang mit Service und Wartung an Volvo übertragen wer-

den, auf sichere Weise gespeichert und gehandhabt werden sowie dass die Handhabung zutreffende Gesetzesanforderungen erfüllt. Für weitere Informationen – an einen Volvo Partner wenden.

Zubehör und Zusatzausstattung

Ein fehlerhaftes Anschließen bzw. der fehlerhafte Einbau von Zubehör und Sonderausstattung kann die Elektronikanlage des Fahrzeugs negativ beeinflussen.

Bestimmtes Zubehör funktioniert nur dann, wenn das Computersystem des Fahrzeugs über die zugehörige Software verfügt. Volvo empfiehlt Ihnen daher, sich stets vor der Installation von Zubehör und Sonderausstattung, die an die elektrische Anlage angeschlossen wird oder diese beeinflusst, an eine Volvo-Vertragswerkstatt zu wenden.

Wärmereflektierende Windschutzscheibe*

Die Windschutzscheibe ist mit einem wärmereflektierenden Film (IR) versehen, der die Wärmeeinstrahlung der Sonne in den Innenraum reduziert.

Die Montage von elektronischer Ausrüstung, beispielsweise eines Transponders, hinter einer mit einem wärmereflektierenden Film versehenen Glasfläche kann die Funktion und Leistung der Ausrüstung beeinträchtigen.

Für eine optimale Funktion von elektronischer Ausrüstung sollte diese auf dem Teil der Windschutzscheibe angeordnet werden, der nicht mit einem wärmereflektierenden Film versehen ist (siehe gekennzeichnetes Feld in der Abbildung).

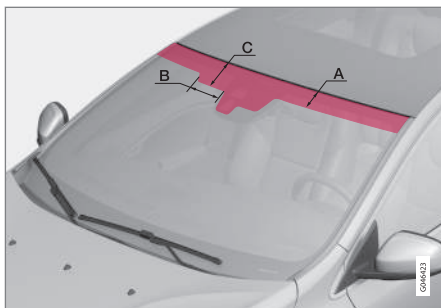

Feld, in dem kein IR-Film aufgetragen ist.

	Abmessungen
A	65 mm
B	150 mm
C	125 mm

Support und Information über das Fahrzeug im Internet

Die Volvo Cars Website und die Supportseite bietet Ihnen weitere Informationen zu Ihrem Fahrzeug. Von der Website aus ist es auch möglich, zu My Volvo weiterzunavigieren. Dies ist eine persönliche Webseite für Sie und Ihr Fahrzeug.

Hilfe im Internet

Gehen Sie zu support.volvocars.com oder benutzen Sie den QR-Code unten, um die Seite zu besuchen. Die Supportseite ist für die meisten Märkte verfügbar.



QR-Code für die Weiterleitung an die Supportseite.

Die Informationen auf der Supportseite können nach Stichworten durchsucht werden, und sind auch in unterschiedliche Kategorien eingeteilt. Hier gibt es auch Hilfe für solche Bereiche wie z. B. auf dem Internet basierende Dienste und Funktionen, Volvo On Call (VOC)*, Navigationssysteme* und Apps. Durch Videos und Schritt-für-Schrittanleitungen werden verschiedene Prozeduren erklärt, zum Beispiel, wie das Fahrzeug über ein

Mobiltelefon an das Internet angeschlossen werden kann.

Informationen, die von der Supportseite heruntergeladen werden können

Karten

Für Fahrzeuge, die mit Sensus Navigation* ausgerüstet sind, gibt es die Möglichkeit, von der Supportseite Karten herunterzuladen.

Mobil-Apps

Für ausgewählte Volvo-Modelle ab dem Modelljahr 2014 und 2015 ist die Betriebsanleitung in Form einer App verfügbar. Auch die VOC*-App kann von hier aus erreicht werden.

Betriebsanleitungen für frühere Modelljahre

Hier sind Betriebsanleitungen von früheren Modelljahren im PDF-Format verfügbar. Auch Quick Guides und Ergänzungen sind auf der Supportseite verfügbar. Wählen Sie das Fahrzeug Modelle und Modelljahr, um die gewünschte Publikation herunterzuladen.

Kontakt

Auf der Supportseite befinden sich Kontaktangaben zum Kundendienst und den nahe liegenden Volvo Partnern.



Mein Volvo im Internet⁴

Über www.volvocars.com können Sie sich bei My Volvo anmelden – der persönlichen Internetseite für Ihr Auto im Web.

Erstellen Sie Ihre persönliche Volvo ID, melden Sie sich bei My Volvo an und nutzen Sie die fahrzeugspezifischen Informationen zu u. a. Wartung, Verträgen und Garantien. Außerdem können Sie sich auf My Volvo über unser modellspezifisches Zubehör- und Softwareangebot informieren.

Themenbezogene Informationen

- Volvo ID (S. 22)

Volvo ID

Volvo ID ist Ihre persönliche ID, mit der Sie Zugang zu verschiedenen Diensten⁵ haben.

Beispiele für Dienste:

- My Volvo – das ganz persönliche Online-Portal für Sie und Ihr Fahrzeug.
- Fahrzeug mit Internetverbindung* - Bestimmte Funktionen und Dienste, wie z. B. das Versenden einer Adresse von einem Kartendienst im Internet direkt an das Fahrzeug, setzen voraus, dass das Fahrzeug mit einer persönlichen Volvo ID registriert wurde.
- Volvo On Call, VOC* – Mit der Volvo ID können Sie sich bei der App Volvo On Call anmelden.

Vorteile der Volvo ID

- Sie brauchen sich nur einen Benutzernamen und ein Passwort zu merken und haben damit Zugang zu den verschiedenen Online-Diensten.
- Wenn Sie den Benutzernamen und/oder das Passwort für einen Dienst ändern (z. B. VOC), wird die Änderung automatisch auch für andere Dienste (z. P. My Volvo Web) übernommen.

Volvo ID erstellen

Um eine Volvo ID zu erstellen, müssen Sie eine persönliche E-Mail-Adresse angeben. Befolgen Sie dann die Anweisungen in der E-Mail, die automatisch an die von Ihnen angegebene Adresse geschickt wird, um die Registrierung abzuschließen. Die Erstellung einer Volvo ID ist über die folgenden Dienste möglich:

- My Volvo - Geben Sie Ihre E-Mail-Adresse an und befolgen Sie die Anweisungen.
- Bei einem Fahrzeug mit Internetverbindung* - Geben Sie in der App, die eine Volvo ID verlangt, Ihre E-Mail-Adresse an und befolgen Sie die Anweisungen. Oder drücken Sie zweimal die Verbindungstaste  in der Mittelkonsole, wählen Sie **Apps** → **Einstellungen** und befolgen Sie die Anweisungen.
- Volvo On Call, VOC* - Laden Sie die aktuelle Version der App VOC herunter. Wählen Sie auf der Startseite die Erstellung einer Volvo ID aus, geben Sie Ihre E-Mail-Adresse ein und befolgen Sie die Anweisungen.

Themenbezogene Informationen

- Support und Information über das Fahrzeug im Internet (S. 21)

⁴ Gilt für bestimmte Märkte.

⁵ Welche Dienste zur Verfügung stehen, kann je nach Zeitpunkt, Ausstattung und Markt variieren.

Umweltphilosophie

Ihr Volvo erfüllt strenge internationale Umweltschutzstandards und wird unter effzi-

entem Einsatz der Ressourcen mit niedrigen Emissionen hergestellt. Die Volvo Car Corporation arbeitet kontinuierlich daran, ihre Pro-

dukte noch sicherer und effizienter zu machen und negative Umwelteinflüsse immer weiter zu reduzieren.



Der Umweltschutz ist einer der Grundwerte von Volvo Cars und wirkt sich auf alle Bereiche aus. Wir glauben auch, dass unsere Kunden unser Umweltbewusstsein teilen.

Volvo Cars besitzt ein globales ISO-Zertifikat, das sämtliche Fabriken und mehrere andere Volvo-Einheiten umfasst, die den Umweltschutzstandard (ISO 14001) erfüllen. Wir stellen zudem die Anforderung an unsere Zusammenarbeitspartner, systematisch mit Umweltfragen zu arbeiten.

Kraftstoffverbrauch

Die Fahrzeuge von Volvo haben einen wettbewerbsfähigen Kraftstoffverbrauch in ihren jeweiligen Klassen. Je geringer der Kraftstoffverbrauch, desto geringer der Ausstoß des Treibhausgases Kohlendioxid.

Als Fahrer haben Sie die Möglichkeit, den Kraftstoffverbrauch zu beeinflussen. Weitere Informationen siehe Überschrift "So schonen Sie die Umwelt".

Effektive Reinigung der Abgase

Ihr Volvo ist nach dem Prinzip „Innen und außen sauber“ hergestellt, d. h. Sie profitieren

in zweifacher Hinsicht von einer sauberen Fahrzeuginnenraumumgebung sowie von einer äußerst effektiven Abgasreinigung. In vielen Fällen liegen die Motoremissionen weit unter den geltenden Normen.

Saubere Luft im Fahrzeuginnenraum

Ein Innenraumfilter verhindert, dass Staub und Pollen über den Lufteinlass in den Innenraum gelangen.

Ein hochentwickeltes Luftreinigungssystem, IAQS (Interior Air Quality System)*, sorgt in verkehrsreicher Umgebung dafür, dass die in

* Option/Zubehör, für weitere Informationen siehe „Einführung“.



den Innenraum geleitete Luft sauberer als die Außenluft ist.

Das System besteht aus einem elektronischen Sensor und einem Kohlefilter. Die einströmende Luft wird kontinuierlich überwacht. Sobald diese zu viele gesundheitsschädliche Gase wie z. B. Kohlenmonoxid enthält, wird der Lufteinlass geschlossen. Eine solche Situation kann z.B. in dichtem Stadtverkehr, in Staus oder Tunneln entstehen.

Der Kohlefilter verhindert das Einströmen von Stickstoffoxiden, bodennahem Ozon und Kohlenwasserstoffen.

Innenausstattung

Die Innenausstattung eines Volvos ist an die Bedürfnisse zu viele gesundheitsschädliche Gase wie z. B. Kohlenmonoxid enthält, wird der Lufteinlass geschlossen. Eine solche Situation kann z.B. in dichtem Stadtverkehr, in Staus oder Tunneln entstehen.

Volvo-Vertragswerkstätten und die Umwelt

Durch die regelmäßige Wartung schaffen Sie die Voraussetzungen für eine lange Lebensdauer und einen niedrigen Kraftstoffverbrauch Ihres Fahrzeugs. Auf diese Weise tragen Sie zu einer saubereren Umwelt bei. Wenn Sie Service und Wartung Ihres Fahrzeugs Volvo-Werkstätten überlassen, wird es zu einem Teil unseres Systems. Volvo stellt Anforderungen an die umweltgerechte Gestaltung seiner Werkstätten, damit Schadstoffe und andere Verunreinigungen verhindert werden. Unser

Werkstattpersonal verfügt über das Wissen und die Möglichkeiten, um den bestmöglichen Umweltschutz zu gewährleisten.

So schonen Sie die Umwelt

Es ist einfach, beim Umweltschutz mitzuhelfen – hier dazu einige Tipps:

- Den Motor möglichst nicht im Leerlauf laufen lassen – stellen Sie den Motor bei längeren Wartezeiten ab. Halten Sie sich an lokale Vorschriften.
- Fahren Sie wirtschaftlich und vorausschauend.
- Lassen Sie das Fahrzeug gemäß den Angaben in der Betriebsanleitung regelmäßig warten – halten Sie sich an die im Service- und Garantieheft empfohlenen Intervalle.
- Wenn das Fahrzeug mit einer Motorblockheizung* ausgestattet ist, verwenden Sie diese vor einem Kaltstart – so wird die Startleistung verbessert, der Verschleiß bei kalter Witterung reduziert und der Motor erreicht schneller seine normale Betriebstemperatur, wodurch sowohl der Verbrauch als auch die Emissionen verringert werden.
- Hohe Geschwindigkeiten erhöhen den Verbrauch erheblich, da der Luftwiderstand steigt – bei einer Verdoppelung der Geschwindigkeit erhöht sich der Luftwiderstand um das Vierfache.
- Entsorgen Sie umweltschädlichen Abfall wie z.B. Batterien und Öl umweltgerecht.

Wenden Sie sich bei Unsicherheiten darüber, wie diese Art von Abfall zu entsorgen ist zur Beratung an eine Werkstatt – eine Volvo-Vertragswerkstatt wird empfohlen.

Wenn Sie diese Empfehlungen befolgen, können Sie Geld sparen, die Ressourcen der Erde schonen und die Haltbarkeit des Fahrzeugs verlängern. Für weitere Informationen und weitere Ratschläge siehe Eco Guide (S. 68) Wirtschaftliches Fahren (S. 319) und Kraftstoffverbrauch (S. 432).

Recycling

Ein Glied in der Umweltarbeit von Volvo ist, dass das Fahrzeug auf eine umweltmäßige Weise recycelt wird. Nahezu das komplette Fahrzeug ist wiederverwertbar. Wir bitten deshalb den letzten Besitzer des Fahrzeugs, sich an einen Händler zu wenden, um sich eine zertifizierte/zugelassene Recyclinganlage empfehlen zu lassen.

Themenbezogene Informationen

- Betriebsanleitung und die Umwelt (S. 25)

Betriebsanleitung und die Umwelt

Die Papiermasse der gedruckten Betriebsanleitung stammt aus vom Forest Stewardship Council® zertifizierten Wäldern oder anderen kontrollierten Quellen.

Das FSC®-Symbol bedeutet, dass die Papiermasse der gedruckten Betriebsanleitung aus FSC®-zertifizierten Wäldern oder anderen kontrollierten Quellen stammt.



Themenbezogene Informationen

- Umweltphilosophie (S. 23)

Laminiertes Glas



Das verstärkte Glas verbessert den Einbruchschutz und die Geräuschisolierung im Fahrzeuginnenraum. Die Windschutzscheibe und sonstige Scheiben* sind aus laminiertem Glas.

02



SICHERHEIT





Allgemeines über Sicherheitsgurte

Bremsen kann schwerwiegende Folgen haben, wenn der Sicherheitsgurt nicht angelegt ist. Daher sicherstellen, dass während der Fahrt alle Fahrzeuginsassen ihren Sicherheitsgurt angelegt haben.

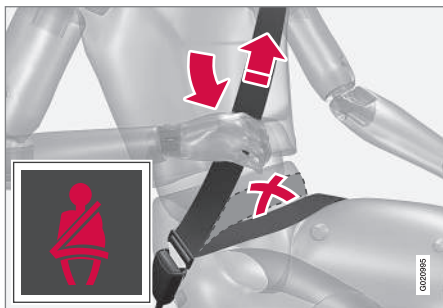

Den Beckengurt über der Hüfte spannen. Dazu den Schultergurt nach oben zur Schulter ziehen. Der Beckengurt muss niedrig anliegen (d. h., er darf nicht über dem Bauch liegen).

Damit der Sicherheitsgurt den höchstmöglichen Schutz bietet ist es wichtig dass er gut am Körper anliegt. Die Neigung der Rückenlehne nicht zu weit nach hinten verstellen. Der Sicherheitsgurt ist so konstruiert, dass er bei normaler Sitzstellung am besten schützt.

Insassen, die ihren Sicherheitsgurt noch nicht angelegt haben, werden aufgefordert, den Sicherheitsgurt anzulegen (S. 28). Dies geschieht durch ein akustisches und optisches Signal (S. 30).

Zu beachten

- keine Klammern oder Ähnliches verwenden, die ein korrektes Anliegen des Sicherheitsgurtes verhindern.
- der Sicherheitsgurt darf nicht verwickelt oder verdreht sein.

! WARNUNG

Der Sicherheitsgurt und der Airbag arbeiten zusammen. Falls der Sicherheitsgurt nicht oder auf falsche Weise genutzt wird, kann dies die Wirksamkeit des Airbags bei einem Aufprall beeinträchtigen.

! WARNUNG

Jeder Sicherheitsgurt ist ausschließlich für eine Person ausgelegt.

! WARNUNG

Führen Sie niemals selbst Änderungen oder Reparaturen am Sicherheitsgurt durch. Volvo empfiehlt Ihnen, sich an eine Volvo-Vertragswerkstatt zu wenden.

Wenn der Sicherheitsgurt einer starken Belastung ausgesetzt war, z. B. bei einem Aufprall, ist der gesamte Sicherheitsgurt auszutauschen. Ein Teil der Schutzzeigenschaften des Sicherheitsgurtes kann verloren gegangen sein, selbst wenn der Gurt äußerlich keine Schäden aufweist. Lassen Sie den Sicherheitsgurt auch austauschen, wenn Anzeichen von Verschleiß oder Beschädigungen sichtbar sind. Der neue Sicherheitsgurt muss eine Betriebserlaubnis besitzen und für den gleichen Sitzplatz vorgesehen sein, an sich dem der alte Gurt befand.

Themenbezogene Informationen

- Sicherheitsgurt - Schwangerschaft (S. 29)
- Sicherheitsgurt - lösen (S. 29)
- Gurtstraffer (S. 30)



Sicherheitsgurt - anlegen

Vor dem Losfahren den Sicherheitsgurt (S. 27) anlegen.

Den Gurt langsam herausziehen und verriegeln. Dazu die Sperrzunge in das Gurtschloss hineinstecken. Ein kräftiges Klicken zeigt an, dass der Gurt eingerastet ist.

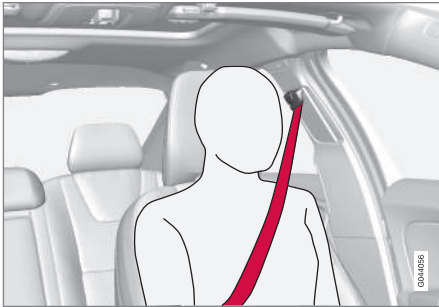

Korrekt angelegter Sicherheitsgurt.

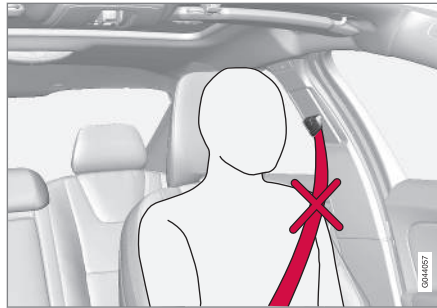

Falsch angelegter Sicherheitsgurt. Der Gurt muss an der Schulter anliegen.

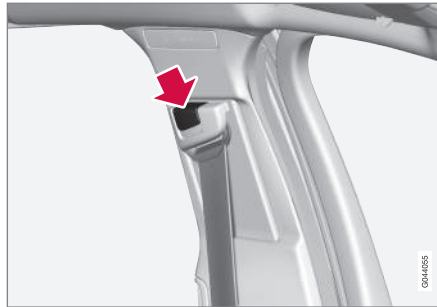

Höhenverstellung des Sicherheitsgurtes. Die Taste drücken und den Gurt in der Höhe verstellen. Den Gurt so hoch wie möglich positionieren, ohne dass er am Hals scheuert.

Im Fond passt die Schlosszunge des mittleren Sitzes nur in das dafür vorgesehene Schloss.

Zu beachten

In folgenden Fällen wird der Sicherheitsgurt gesperrt und kann nicht weiter herausgezogen werden:

- wenn Sie ihn zu schnell herausziehen
- beim Bremsen und Beschleunigen
- bei starker Neigung des Fahrzeugs.

Themenbezogene Informationen

- Sicherheitsgurt - Schwangerschaft (S. 29)
- Sicherheitsgurt - lösen (S. 29)
- Gurtstraffer (S. 30)
- Sicherheitsgurtkontrolle (S. 30)



Sicherheitsgurt - lösen

Sicherheitsgurt (S. 27) lösen, wenn das Fahrzeug still steht.

Auf die rote Taste am Gurtschloss drücken – die Gurttrolle rollt den Gurt automatisch auf. Wird er nicht vollständig eingezogen, ihn von Hand einführen, so dass er straff aufgerollt ist.

Themenbezogene Informationen

- Sicherheitsgurt - anlegen (S. 28)
- Sicherheitsgurtkontrolle (S. 30)

Sicherheitsgurt - Schwangerschaft

Während der Schwangerschaft muss der Sicherheitsgurt (S. 27) immer angelegt werden. Dabei ist es von äußerster Wichtigkeit, dass er korrekt angelegt wird.



Der Sicherheitsgurt muss dicht an der Schulter anliegen, der Diagonalteil des Sicherheitsgurtes muss zwischen den Brüsten zur Seite des Bauches geführt werden.

Der Hüftteil des Sicherheitsgurtes muss platt an der Seite des Oberschenkels anliegen und sich so weit wie möglich unter dem Bauch befinden – er darf nicht nach oben gleiten. Der Sicherheitsgurt muss sich so nahe am Körper wie möglich befinden und darf nicht lose sitzen. Es ist ebenfalls sicherzustellen, dass er sich nicht verdreht hat.

Mit fortschreitender Schwangerschaft müssen schwangere Fahrerinnen den Sitz (S. 81) und das Lenkrad (S. 86) so

verstellen, dass sie stets vollständige Kontrolle über das Fahrzeug haben (d. h. Lenkrad und Pedale müssen leicht erreicht werden können). Dabei ist der größtmögliche Abstand zwischen Bauch und Lenkrad anzustreben.

Themenbezogene Informationen

- Sicherheitsgurt - anlegen (S. 28)
- Sicherheitsgurt - lösen (S. 29)



Sicherheitsgurtkontrolle

Insassen, die ihren Sicherheitsgurt noch nicht angelegt haben, werden durch ein akustisches und ein optisches Signal dazu aufgefordert, den Sicherheitsgurt anzulegen (S. 28).



Das akustische Signal ist geschwindigkeitsabhängig und in bestimmten Fällen zeitabhängig. Das optische Signal befindet sich in der Dachkonsole und im Kombinationsinstrument (S. 64).

Kindersitze sind nicht bei der Sicherheitsgurtkontrolle eingeschlossen.

Rücksitz

Die Sicherheitsgurtkontrolle im Fond hat zwei Teilfunktionen:

- Eine Informationsfunktion darüber, welche Sicherheitsgurte (S. 27) im Fond verwendet werden. Bei Verwendung der Sicherheitsgurte oder beim Öffnen einer

der Fondtüren erscheint eine Mitteilung im Kombinationsinstrument. Die Meldung wird nach etwa 30 Sekunden Fahrt oder nach Drücken der **OK**-Taste des Blinkerhebels (S. 111) bestätigt. Bei nicht angelegtem Sicherheitsgurt kann die Meldung nur manuell durch Drücken der **OK**-Taste des Blinkerhebels bestätigt werden.

- Warnung über eine Mitteilung im Informationsdisplay in Kombination mit einem akustischen und einem optischen Signal dass ein Sicherheitsgurt im Fond während der Fahrt abgelegt wurde. Die Warnung verschwindet, sobald der Sicherheitsgurt wieder angelegt wird, kann aber auch manuell durch einen Druck auf die **OK**-Taste bestätigt werden.

Im Informationsdisplay des Kombinationsinstruments wird angezeigt, welche Gurte angelegt sind. Diese Information steht immer zur Verfügung.

Gurtstraffer

Die Sicherheitsgurte (S. 27) auf der Fahrerseite, der Beifahrerseite und an den äußeren Plätzen im Fond verfügen über Gurtstraffer. Ein Mechanismus im Gurtstraffer strafft den Sicherheitsgurt bei einem ausreichend starken Aufprall. Auf diese Weise fängt der Sicherheitsgurt den Insassen effektiver auf.



WARNUNG

Die Gurtzunge des Beifahrersicherheitsgurtes niemals in das Gurtschloss auf der Fahrerseite einführen. Die Gurtzunge des Sicherheitsgurtes stets in das Gurtschloss auf der richtigen Seite einführen. Die Sicherheitsgurte nicht beschädigen und keine fremden Gegenstände in das Gurtschloss einführen. Die Sicherheitsgurte und die Gurtschlösser funktionieren ansonsten ggf. bei einem Aufprall nicht wie vorgesehen. Es besteht die Gefahr für ernsthafte Verletzungen.

Themenbezogene Informationen

- Allgemeines über Sicherheitsgurte (S. 27)



Sicherheit - Warnsymbol

Das Warnsymbol wird angezeigt, wenn ein Fehler bei der Fehlersuche entdeckt wird, oder wenn ein System aktiviert wurde. In bestimmten Fällen wird das Warnsymbol zusammen mit einer Mitteilung im Informationsdisplay des Kombinationsinstruments (S. 64) angezeigt.

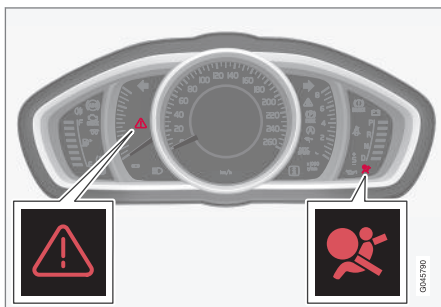

Warndreieck und Warnsymbol für das Airbagsystem (S. 32) im analogen Kombiinstrument.

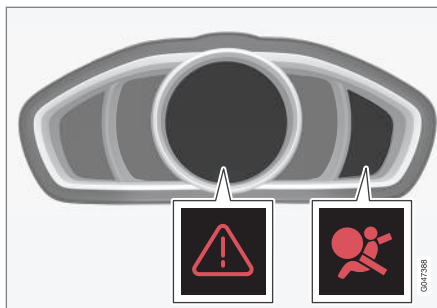

Warndreieck und Warnsymbol für das Airbagsystem im digitalen Kombinationsinstrument.

Das Warnsymbol im Kombinationsinstrument leuchtet auf, wenn der Transponderschlüssel in Schlüsselstellung II (S. 80) gedreht wird. Bei jedem Einschalten der Zündung wird eine Fehlersuche durchgeführt. Das Symbol erlischt nach ca. 6 Sekunden, wenn das Airbagsystem fehlerfrei ist.

Das Warnsymbol wird angezeigt, wenn ein Fehler bei der Fehlersuche entdeckt wird, oder wenn ein System aktiviert wurde. Bei Bedarf wird das Warnsymbol in Verbindung mit einer Mitteilung auf dem Display angezeigt. Wenn das Warnsymbol versagt, leuchtet das Warndreieck auf und **SRS Airbag Wartung erforderlich** oder **SRS Airbag Wartung dringend** erscheint im Display. Volvo empfiehlt Ihnen, sich umgehend an eine Volvo-Vertragswerkstatt zu wenden.

! WARNUNG

Falls das Warnsymbol des Airbagsystems nicht erlischt oder während der Fahrt aufleuchtet, deutet dies darauf hin, dass das Airbagsystem nicht einwandfrei funktioniert. Das Symbol zeigt Fehler im Airbagsystem, Gurtsystem, im SIPS-, IC-System oder einen anderen Fehler im SRS an. Wir empfehlen Ihnen, sich so schnell wie möglich an eine Volvo-Vertragswerkstatt zu wenden.

Themenbezogene Informationen

- Allgemeine Informationen über den Sicherheitsmodus (S. 42)

Airbagsystem

Bei einem Frontalzusammenstoß hilft das Airbagsystem, Kopf, Gesicht und Brust von Fahrer und Beifahrer zu schützen.

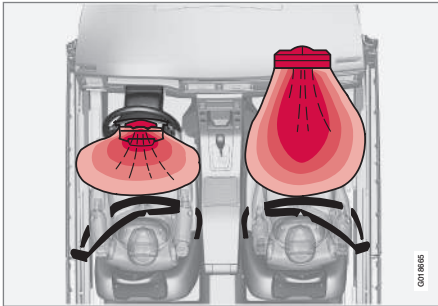

Das Airbagsystem von oben, Linkslenker.

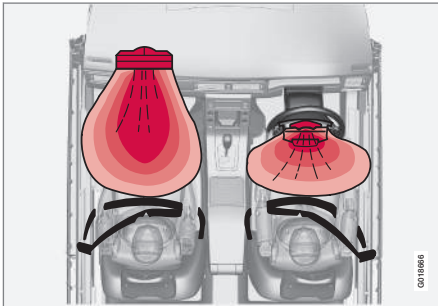

Das Airbagsystem von oben, Rechtslenker.

Das System besteht aus Airbags und Sensoren. Bei einem ausreichend starken Aufprall reagieren Sensoren und der Airbag bzw. die Airbags werden aufgeblasen und erwärmen sich. Die Airbags dämpfen den Aufprall für den Insassen im Augenblick der Kollision. Wenn der Airbag beim Aufprall zusammengedrückt wird, entweicht die Luft. Dies führt zu einer stärkeren Rauchentwicklung im Fahrzeuginnenraum, was jedoch vollkommen normal ist. Der gesamte Vorgang, d. h. Aufblasen und Entleeren des Airbags, spielt sich in einem Zeitraum von einigen Zehntelsekunden ab.

WARNUNG

Wir empfehlen Ihnen, sich für die Reparatur an eine Volvo-Vertragswerkstatt zu wenden. Bei falschem Eingriff in das Airbagsystem drohen Fehlfunktionen mit schweren Verletzungen zur Folge.

ACHTUNG

Die Sensoren reagieren unterschiedlich je nach Unfallverlauf und abhängig davon, ob der Sicherheitsgurt angelegt ist oder nicht. Betrifft sämtliche Gurtpositionen ausgenommen den mittleren Fondplatz.

Es können sich folglich Unfallsituationen ergeben, in denen nur einer (oder keiner) der Airbags aktiviert wird. Die Sensoren erfassen die Aufprallkraft, die das Fahrzeug erfährt, und die Maßnahmen werden daran angepasst, so dass ein oder mehrere Airbags ausgelöst werden.

Themenbezogene Informationen

- Fahrerairbag (S. 33)
- Beifahrerairbag (S. 33)
- Sicherheit - Warnsymbol (S. 31)



Fahrerairbags

Zusätzlich zum Sicherheitsgurt (S. 27) auf der Fahrerseite ist das Fahrzeug mit zwei Airbags (S. 32) ausgerüstet.

Einer der Airbags ist zusammengefaltet in der Lenkradmitte montiert. Das Lenkrad trägt die Kennzeichnung **AIRBAG**.

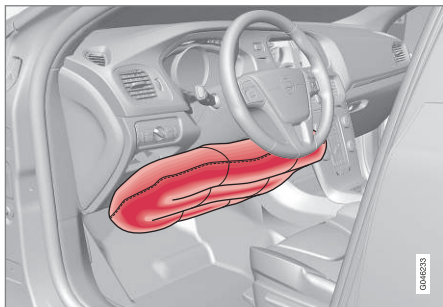

Knieairbag auf der Fahrerseite in einem Linkslenker.

Der zweite Airbag (in Kniehöhe) ist im mit **AIRBAG** gekennzeichneten unteren Teil des Armaturenbretts auf der Fahrerseite montiert.

WARNUNG

Der Sicherheitsgurt und die Airbags arbeiten zusammen. Falls der Gurt nicht oder auf falsche Weise genutzt wird, kann dies die Wirksamkeit der Airbags bei einem Aufprall beeinträchtigen.

Themenbezogene Informationen

- Beifahrerairbag (S. 33)

Beifahrerairbag

Zusätzlich zum Sicherheitsgurt (S. 27) auf der Beifahrerseite ist das Fahrzeug mit einem Airbag (S. 32) ausgerüstet.

Der Airbag ist zusammengefaltet in einem Bereich über dem Handschuhfach montiert. Die Verkleidung trägt die Kennzeichnung **AIRBAG**.

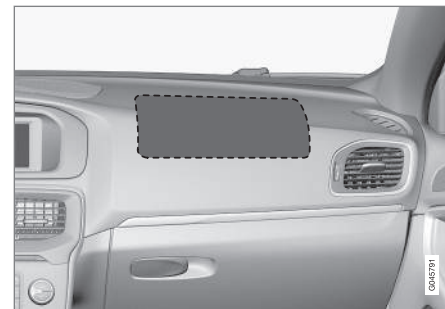

Position des Beifahrerairbags in Linkslenkern.

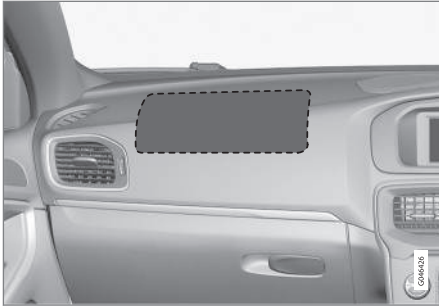

Position des Beifahrerairbags in Rechtslenkern.

Der Aufkleber mit dem Warnhinweis zum Beifahrerairbag befindet sich an einer der folgenden beiden Stellen im Fahrzeug:



Möglichkeit 1: Airbagaufkleber an der Sonnenblende auf Beifahrerseite.

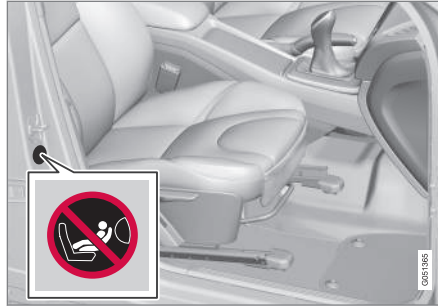

Möglichkeit 2: Airbagaufkleber an der Türsäule auf Beifahrerseite. Der Aufkleber ist zu sehen, wenn die Beifahrertür geöffnet wird.

WARNUNG

Stellen Sie einen rückwärts gerichteten Kindersitz niemals auf einen Sitz mit aktiviertem Airbag. Bei Nichtbeachtung dieser Aufforderung können dem Kind schwere Verletzungen oder Lebensgefahr drohen.

WARNUNG

Der Sicherheitsgurt und der Airbag arbeiten zusammen. Falls der Gurt nicht oder auf falsche Weise genutzt wird, kann dies die Wirksamkeit des Airbags bei einem Aufprall beeinträchtigen.

Um bei einem Auslösen des Airbags nicht verletzt zu werden, müssen die Fahrgäste mit den Füßen auf dem Boden und dem Rücken an der Rückenlehne möglichst aufrecht sitzen. Der Sicherheitsgurt muss straff angelegt sein.

WARNUNG

Legen Sie keine Gegenstände an die Stelle, an der sich der Beifahrerairbag befindet, vor oder auf das Armaturenbrett.

WARNUNG

Lassen Sie Kinder niemals in einem Kindersitz oder auf einem Sitzkissen auf dem Vordersitz sitzen, wenn der Airbag aktiviert ist.

Lassen Sie niemanden vor dem Beifahrersitz stehen oder sitzen.

Personen mit einer Körpergröße unter 140 cm dürfen niemals auf dem Beifahrersitz sitzen, wenn der Airbag aktiviert ist.

Bei Nichtbeachtung der obigen Aufforderungen kann Lebensgefahr bestehen.



Umschalter - PACOS*

Der Beifahrerairbag kann deaktiviert werden (S. 35), wenn das Fahrzeug mit einem PACOS-Schalter (Passenger Airbag Cut Off Switch) ausgestattet ist.

! WARNUNG

Wenn das Fahrzeug mit Beifahrerairbag, aber nicht mit Schalter PACOS (Passenger Airbag Cut Off Switch) ausgestattet ist, ist der Airbag immer aktiviert.

Themenbezogene Informationen

- Fahrerairbags (S. 33)
- Kindersicherung (S. 48)

Beifahrerairbag - Aktivierung/ Deaktivierung*

Der Beifahrerairbag (S. 33) kann deaktiviert werden, wenn das Fahrzeug mit einem PACOS-Schalter (Passenger Airbag Cut Off Switch) ausgestattet ist.

Umschalter - PACOS

Der Schalter für den Beifahrerairbag (PACOS) befindet sich an der Schmalseite des Armaturenbretts auf der Beifahrerseite und kann durch Öffnen der Beifahrertür erreicht werden.

Überprüfen Sie, ob sich der Schalter in der gewünschten Stellung befindet. Das Schlüsselblatt (S. 172) des Transponderschlüssels wird verwendet, um die Stellung zu ändern.

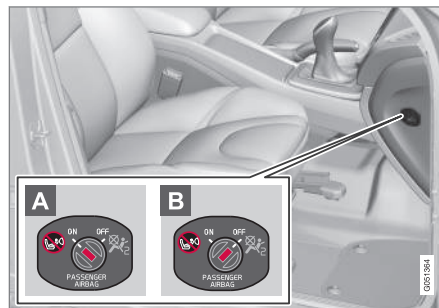

Position des Airbagschalters.

- A** Der Airbag ist aktiviert. Wenn der Schalter in dieser Stellung steht, können Personen mit einer Körpergröße über 140 cm auf

dem Beifahrersitz sitzen, jedoch niemals Kinder in einem Kindersitz oder auf einem Sitzkissen.

- B** Der Airbag ist deaktiviert. Wenn der Schalter in dieser Stellung steht, kann ein Kind in einem Kindersitz oder auf einem Sitzkissen auf dem Beifahrersitz sitzen, jedoch keine Personen mit einer Körpergröße über 140 cm.

! WARNUNG

Aktivierter Airbag (Beifahrersitz):

Lassen Sie Kinder niemals in einem Kindersitz oder auf einem Sitzkissen auf dem Beifahrersitz sitzen, wenn der Airbag aktiviert ist. Dies gilt für alle Personen mit einer Körpergröße von weniger als 140 cm.

Deaktivierter Airbag (Beifahrersitz):

Personen mit einer Körpergröße über 140 cm dürfen niemals auf dem Beifahrersitz sitzen, wenn der Airbag deaktiviert ist.

Bei Nichtbeachtung der obigen Aufforderungen kann Lebensgefahr bestehen.



ACHTUNG

Wenn der Transponderschlüssel in Schlüsselstellung II (S. 80) steht, wird ca. 6 Sekunden lang das Airbag-Warnsymbol (S. 31) im Kombinationsinstrument angezeigt.

Anschließend leuchtet die Anzeige in der Dachkonsole auf, die den korrekten Status des Beifahrerairbags anzeigt.



Anzeige, die darauf aufmerksam macht, dass der Beifahrerairbag aktiviert ist.

Eine Textmitteilung und ein Warnsymbol in der Dachkonsole zeigen an, dass der Beifahrerairbag aktiviert ist (siehe vorherige Abbildung).

WARNUNG

Setzen Sie niemals ein Kind in einem Kindersitz oder auf einem Sitzkissen auf den Beifahrersitz, wenn der Airbag aktiviert ist und das Symbol an der Dachkonsole leuchtet. Bei Nichtbeachtung dieser Aufforderung droht Lebensgefahr für das Kind.

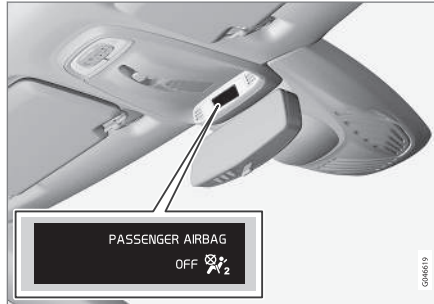

Anzeige, die darüber informiert, dass der Beifahrerairbag deaktiviert ist.

Eine Textmitteilung und ein Symbol in der Dachkonsole zeigen an, dass der Beifahrerairbag deaktiviert ist (siehe vorherige Abbildung).

WARNUNG

Lassen Sie niemanden auf dem Beifahrersitz sitzen, wenn die Mitteilung in der Dachkonsole anzeigt, dass der Airbag deaktiviert ist, während gleichzeitig das Warnsymbol (S. 31) für das Airbagsystem im Kombiinstrument erscheint. Das deutet auf einen erheblichen Fehler hin. Umgehend an eine Werkstatt wenden. Volvo empfiehlt Ihnen, sich an eine Volvo-Vertragswerkstatt zu wenden.

WARNUNG

Bei Nichtbeachtung der obigen Aufforderungen kann Lebensgefahr für die Insassen des Fahrzeugs bestehen.

Themenbezogene Informationen

- Kindersicherung (S. 48)



Seitenairbag (SIPS)

Bei einem Seitenaufprall wird ein Großteil der Aufprallstärke von SIPS (Side Impact Protection System) auf Träger, Säulen, Boden, Dach und andere Teile der Fahrzeugkarosserie übertragen. Die Fahrer- und Beifahrerseitenairbags schützen den Brustkorb und die Hüfte und sind ein wichtiger Bestandteil von SIPS.



Das SIPS-Airbag-System besteht aus zwei Hauptteilen, Seitenairbags und Sensoren. Der Seitenairbag ist im Rückenlehnenrahmen des Vordersitzes eingebaut.

Bei einem ausreichend starken Aufprall reagieren die Sensoren und der Seitenairbag wird aufgeblasen. Der Airbag wird zwischen dem Insassen und der Türverkleidung aufgeblasen, so dass der Stoß für den Insassen im Augenblick des Aufpralls gedämpft wird. Wenn der Airbag beim Aufprall zusammenge-

drückt wird, entweicht die Luft. Der Seitenairbag wird normalerweise nur auf der Aufprallseite aufgeblasen.

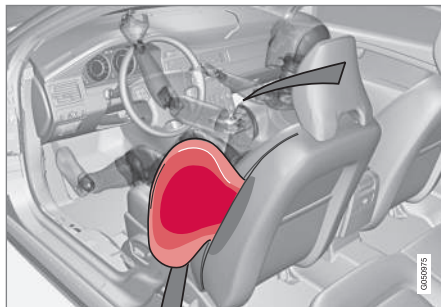

Fahrersitz, Linkslenker.

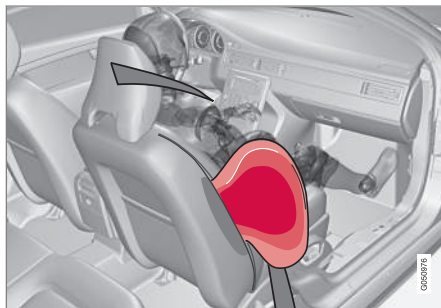

Beifahrersitz, Linkslenker.



WARNUNG

- Wir empfehlen, eine Reparatur ausschließlich von einer Volvo-Vertragswerkstatt vornehmen zu lassen. Bei falschem Eingriff in das SIPS-Airbag-System drohen Fehlfunktionen mit schweren Verletzungen zur Folge.
- Keine Gegenstände im Bereich zwischen der Außenkante des Sitzes und der Türverkleidung ablegen, da der Seitenairbag auf diesen Bereich einwirken kann.
- Wir empfehlen, ausschließlich von Volvo zugelassene Schonbezüge zu verwenden. Andere Schonbezüge können die Funktion der Seitenairbags beeinträchtigen.
- Der Seitenairbag ist eine Ergänzung des Sicherheitsgurts. Der Sicherheitsgurt ist stets anzulegen.

Themenbezogene Informationen

- Fahrerairbags (S. 33)
- Beifahrerairbag (S. 33)
- Seitenairbag (SIPS) - Kindersitz/Sitzkissen (S. 38)
- Kopf-/Schulterairbag (IC) (S. 38)



Seitenairbag (SIPS) - Kindersitz/ Sitzkissen

Der Seitenairbag hat keinen negativen Einfluss auf die schützenden Eigenschaften des Kindersitzes oder des Sitzkissens (S. 37).

Ein Kindersitz/Sitzkissen (S. 48) kann auf dem Vordersitz angebracht werden, wenn das Fahrzeug nicht mit einem aktivierten Beifahrerairbag (S. 35) ausgestattet ist.

Themenbezogene Informationen

- Beifahrerairbag (S. 33)
- Allgemeine Informationen über die Sicherheit von Kindern (S. 46)

Kopf-/Schulterairbag (IC)

Der Kopf-/Schulterairbag verhindert, dass der Kopf von Fahrer oder Beifahrer im Falle eines Aufpralls gegen die Innenseite des Fahrzeugs stößt.



Die Kopf-/Schulterairbags IC (Inflatable Curtain) sind ein Teil des SIPS-Systems (S. 37). Sie sind entlang der Dachinnenseite auf beiden Seiten angebracht und helfen dabei, den Fahrer und die Mitreisenden auf den äußeren Sitzen des Fahrzeugs zu schützen. Bei einem ausreichend starken Aufprall reagieren die Sensoren und der Kopf-/Schulterairbag wird aufgeblasen.



WARNUNG

Keine schweren Gegenstände an den Griffen an der Decke aufhängen oder befestigen. Der Haken ist nur zum Aufhängen von leichten Jacken vorgesehen (und nicht von schweren Gegenständen wie z. B. Regenschirmen).

Keine Gegenstände an Dachhimmel, Türsäulen oder Seitenverkleidungen des Fahrzeugs festschrauben oder montieren. Die beabsichtigte Schutzwirkung kann andernfalls verloren gehen. Wir empfehlen Ihnen, ausschließlich zum Einbau in diesen Bereichen genehmigte Volvo-Originalteile zu montieren.



WARNUNG

Das Fahrzeug darf nicht höher als 50 mm unter der Oberkante der Türfenster beladen werden, da sonst die Schutzwirkung des Kopf-/Schulterairbags, der sich hinter dem Dachhimmel des Fahrzeugs befindet, ausbleiben kann.



WARNUNG

Der Kopf-/Schulterairbag ist eine Ergänzung des Sicherheitsgurtes.

Der Sicherheitsgurt ist stets anzulegen.



Themenbezogene Informationen

- Allgemeines über Sicherheitsgurte (S. 27)
- Airbagsystem (S. 32)
- Seitenairbag (SIPS) (S. 37)

Allgemeine Informationen über WHIPS (Whiplash-Schutz)

WHIPS (Whiplash Protection System) ist ein Schutz gegen Schäden durch das so genannte Schleudertrauma. Das System besteht aus Energie aufnehmenden Rückenlehnen und speziell für das System entwickelten Kopfstützen an den Vordersitzen.

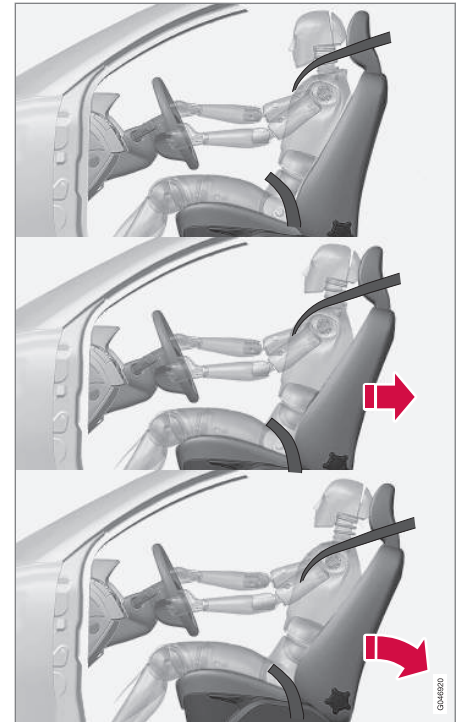

Das WHIPS-System wird bei einem Heckaufprall aktiviert, wobei Aufprallwinkel, Geschwindigkeit und Eigenschaften des auf-fahrenden Fahrzeugs ausschlaggebend sind.



! WARNUNG

Das WHIPS ist eine Ergänzung des Sicherheitsgurtes. Der Sicherheitsgurt ist stets anzulegen.

Eigenschaften des Sitzes

Bei Aktivierung des WHIPS-Systems klappen die Rückenlehnen der Vordersitze zurück, um die Sitzposition des Fahrers und des Beifahrers auf den Vordersitzen zu ändern. Auf diese Weise wird die Gefahr eines Schleudertraumas verringert.

! WARNUNG

Nehmen Sie nie selbst Änderungen oder Reparaturen am Sitz oder am WHIPS vor. Volvo empfiehlt Ihnen, sich an eine Volvo-Vertragswerkstatt zu wenden.

Themenbezogene Informationen

- WHIPS - Kindersitz (S. 40)
- WHIPS - Sitzstellung (S. 40)
- Allgemeines über Sicherheitsgurte (S. 27)

WHIPS - Kindersitz

Das WHIPS-System (S. 39) hat keinen negativen Einfluss auf die schützenden Eigenschaften des Kindersitzes oder des Sitzkissens.

Ein Kindersitz/Sitzkissen (S. 48) kann auf dem Vordersitz angebracht werden, wenn das Fahrzeug nicht mit einem aktivierten Beifahrerairbag (S. 35) ausgestattet ist.

Themenbezogene Informationen

- Allgemeine Informationen über die Sicherheit von Kindern (S. 46)

WHIPS - Sitzstellung

Für den bestmöglichen Schutz des WHIPS-Systems (S. 39) müssen Fahrer und Mitfahrer die korrekte Sitzstellung einnehmen und sicherstellen, dass die Funktion des Systems nicht behindert wird.

Sitzstellung

Den Vordersitz (S. 81) vor Antritt der Fahrt auf die korrekte Sitzposition einstellen.

Fahrer und Beifahrer sollten in der Mitte des Sitzes sitzen und den geringstmöglichen Abstand zwischen Kopfstütze und Kopf haben.

Funktion



Keine Gegenstände auf dem Boden hinter dem Fahrer-/Beifahrersitz ablegen, die die Funktion des WHIPS-Systems behindern könnten.



! WARNUNG

Kastenförmige Ladung darf nicht so angeordnet werden, dass diese zwischen dem Sitzkissen des Rücksitzes und der Rückenlehne des Vordersitzes eingeklemmt wird. Denken Sie daran, die Funktion des WHIPS nicht zu behindern.

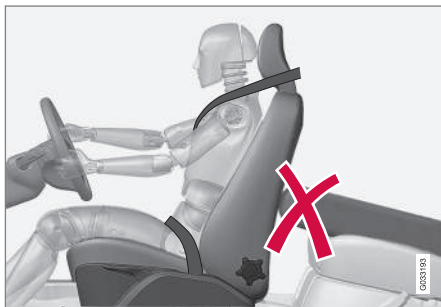

Keine Gegenstände im Fond ablegen, die die Funktion des WHIPS-Systems behindern könnten.

! WARNUNG

Falls eine Rückenlehne im Fond umgeklappt wird, muss der entsprechende Vordersitz nach vorn verschoben werden, damit dieser keinen Kontakt zur geklappten Rückenlehne hat.

! WARNUNG

Falls der Sitz, beispielsweise bei einem Heckaufprall, einer starken Belastung ausgesetzt wurde, muss das WHIPS überprüft werden. Wir empfehlen, das System von einer Volvo-Vertragswerkstatt überprüfen zu lassen.

Auch wenn der Sitz unversehrt wirkt, kann er die Schutzeigenschaften des WHIPS teilweise eingebüßt haben.

Wir empfehlen, dass Sie sich selbst bei kleineren Auffahrunfällen für eine Überprüfung des Systems an eine Volvo-Vertragswerkstatt wenden.

Wenn das System ausgelöst wurde

Bei einer Kollision wirken die verschiedenen Volvo-Personenschutzsysteme zusammen, um Schäden zu mindern.

System	Aktivierung
Gurtstraffer (S. 30) Vordersitz	Bei einem Frontal- und/oder Seiten- und/oder Heckaufprall und/oder einem Überschlagen
Gurtstraffer (S. 30) Rücksitz ^A	Bei einem Frontal- und/oder Seiten- aufprall und/oder bei einem Überschlagen
Airbags (Lenkrad-, Knie- (S. 33) und Beifahrerairbag (S. 33))	Bei einem Frontal- aufprall. ^B
Seitenairbags SIPS (S. 37)	Bei einem Seiten- aufprall ^B



System	Aktivierung
Kopf-/Schulterairbag IC (S. 38)	Bei Seitenaufprall und/oder beim Überschlagen und/oder in gewissen Fällen bei Frontalaufprall ^B
Schutz vor Schleudertrauma WHIPS (S. 39)	Bei einem Heckaufprall

A Der mittlere Sitz im Fond besitzt keinen Gurtstraffer.
 B Das Fahrzeug kann bei einem Aufprall stark deformiert werden, ohne dass die Airbags auslösen. Verschiedene Faktoren, wie z. B. Steifigkeit und Gewicht des Aufprallgegenstands, Geschwindigkeit des Fahrzeugs, Aufprallwinkel u. v. m. haben einen Einfluss darauf, in welchem Umfang die verschiedenen Sicherheitssysteme des Fahrzeugs aktiviert werden.

Wenn die Airbags (S. 32) ausgelöst wurden, empfiehlt Volvo Folgendes:

- Das Fahrzeug bergen. Volvo empfiehlt Ihnen, das Fahrzeug in eine Volvo-Vertragswerkstatt überführen zu lassen. Nicht mit ausgelösten Airbags fahren.
- Volvo empfiehlt Ihnen, den Austausch von Bauteilen im Sicherheitssystem des Fahrzeugs einer Volvo-Vertragswerkstatt zu überlassen.
- Immer einen Arzt aufsuchen.

i ACHTUNG
 Airbags und Gurtsystem werden bei einem Aufprall nur einmal aktiviert.

! WARNUNG
 Das Steuergerät des Airbagsystems befindet sich in der Mittelkonsole. Die Batteriekabel lösen, falls die Mittelkonsole mit Wasser oder einer anderen Flüssigkeit überschüttet worden sein sollte. Versuchen Sie nicht, das Fahrzeug zu starten, da die Airbags ausgelöst werden könnten. Fahrzeug bergen: Wir empfehlen Ihnen, das Fahrzeug in eine Volvo-Vertragswerkstatt abschleppen zu lassen.

! WARNUNG
 Fahren Sie nie mit ausgelösten Airbags, dadurch kann das Lenken des Fahrzeugs beeinträchtigt werden. Auch andere Sicherheitssysteme können beschädigt sein. Der Rauch und der Staub, die beim Auslösen der Airbags gebildet werden, können bei starkem Kontakt Haut- und Augenreizungen bzw. -schäden verursachen. Bei Beschwerden mit kaltem Wasser spülen. Der schnelle Auslöseverlauf kann auch im Zusammenspiel mit dem Material des Airbags Reibungsverletzungen und Verbrennungen verursachen.

Allgemeine Informationen über den Sicherheitsmodus

Der Sicherheitsmodus ist ein Sicherheitsmerkmal, das wirksam wird, wenn der Aufprall eine wichtige Funktion im Fahrzeug beschädigt haben könnte, z.B. die Kraftstoffleitungen, Sensoren für eines der Sicherheitssysteme oder die Bremsanlage.

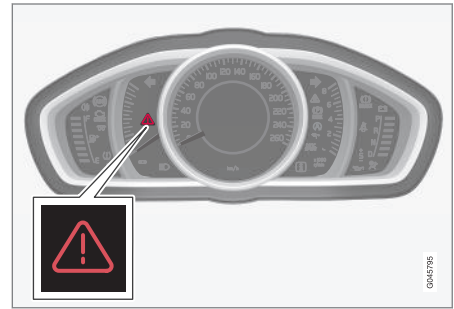

Warndreieck im analogen Kombinationsinstrument.

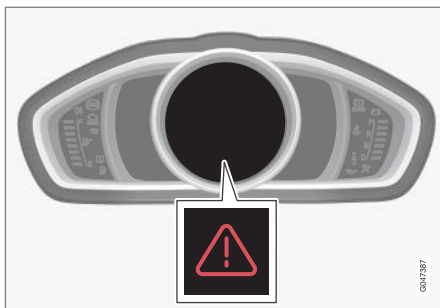

Warndreieck im digitalen Kombinationsinstrument.

Wenn das Fahrzeug einem Aufprall ausgesetzt war, kann der Text **Sicherheitsmodus** **Siehe Handbuch** im Informationsdisplay des Kombinationsinstruments (S. 64) erscheinen. Dies bedeutet, dass die Funktion des Fahrzeugs eingeschränkt ist.

WARNUNG

Niemals versuchen, das Fahrzeug eigenhändig zu reparieren oder die Elektronik zurückzustellen, wenn sich das Fahrzeug im Sicherheitsmodus befunden hat. Dies könnte zu Verletzungen führen oder dazu, dass das Fahrzeug nicht normal funktioniert. Wir empfehlen Ihnen, stets eine Volvo-Vertragswerkstatt die Kontrolle und das Zurückstellen des Fahrzeugs in den normalen Status vornehmen zu lassen, nachdem **Sicherheitsmodus** **Siehe Handbuch** angezeigt wurde.

Themenbezogene Informationen

- Sicherheitsmodus - Anlassversuch (S. 43)
- Sicherheitsmodus - Fahrzeug bewegen (S. 44)

Sicherheitsmodus - Anlassversuch

Wenn sich das Fahrzeug im Sicherheitsmodus (S. 42) befindet, kann versucht werden, den Motor anzulassen, wenn alles normal aussieht und sichergestellt ist, dass kein Kraftstoffleck vorliegt.

Zuerst überprüfen, dass kein Kraftstoff aus dem Fahrzeug ausgetreten ist. Es darf kein Kraftstoffgeruch vorhanden sein.

Wenn alles normal aussieht und sichergestellt wurde, dass keine Kraftstofflecks am Fahrzeug vorkommen, versuchen, das Fahrzeug anzulassen.

Den Transponderschlüssel abziehen und die Fahrertür öffnen. Wenn nun eine Mitteilung angezeigt wird, dass die Zündung eingeschaltet ist, müssen Sie auf die Starttaste drücken. Dann die Tür schließen und den Transponderschlüssel erneut in das Zündschloss stecken. Die Fahrzeugelektronik versucht nun, sich auf den normalen Status zurückzustellen. Dann versuchen, das Fahrzeug zu starten.

Wenn weiterhin die Mitteilung **Sicherheitsmodus** **Siehe Handbuch** auf dem Display angezeigt wird, darf das Fahrzeug nicht gefahren oder abgeschleppt, sondern muss geborgen (S. 332) werden. Verborgene Schäden können während der Fahrt dazu führen, dass das Fahrzeug nicht mehr



manövriert werden kann, selbst wenn es fahr-
tüchtig erscheint.

WARNUNG

Versuchen Sie unter keinen Umständen, das Fahrzeug wieder zu starten, wenn bei Erscheinen der Mitteilung **Sicherheitsmodus Siehe Handbuch** Kraftstoffgeruch wahrzunehmen ist. Verlassen Sie das Fahrzeug so schnell wie möglich.

WARNUNG

Wenn das Fahrzeug in den Sicherheitsmodus versetzt wurde, darf es nicht abgeschleppt werden. Es muss von der Stelle weg abgeschleppt werden. Wir empfehlen, das Fahrzeug in eine Volvo-Vertragswerkstatt abschleppen zu lassen.

Themenbezogene Informationen

- Sicherheitsmodus - Fahrzeug bewegen (S. 44)

Sicherheitsmodus - Fahrzeug bewegen

Wenn **Normal mode** angezeigt wird, nachdem der **Sicherheitsmodus Siehe Handbuch** nach einem Anlassversuch (S. 43) zurückgesetzt wurde, kann das Fahrzeug vorsichtig aus seiner gegenwärtigen gefährlichen Lage bewegt werden.

Das Fahrzeug nicht weiter als unbedingt notwendig bewegen.

Themenbezogene Informationen

- Allgemeine Informationen über den Sicherheitsmodus (S. 42)

Fußgänger-Airbag

Bei bestimmten Frontalzusammenstößen trägt der Fußgänger-Airbag (Pedestrian Airbag) dazu bei, den Aufprall des Fußgängers zu mindern.



Der Fußgänger-Airbag (Pedestrian Airbag) ist windschutzscheibenseitig unter der Motorhaube montiert. Bei bestimmten Frontalzusammenstößen mit einem Fußgänger reagiert der Sensor in der vorderen Stoßstange und der Airbag wird aufgeblasen, wenn die Aufprallkraft als ausreichend groß beurteilt wird. Die Sensoren sind bei einer Geschwindigkeit von ca. 20-50 km/h und einer Umgebungstemperatur von -20 - +70 °C aktiv.

Die Sensoren sind so konstruiert, dass sie Zusammenstöße mit Objekten erkennen, die den Beinen eines Menschen ähneln.

**ACHTUNG**

Bestimmte Objekte im Straßenverkehr können die Sensoren dazu bringen, eine drohende Kollision mit einem Fußgänger zu signalisieren. Bei der Kollision mit einem solchen Objekt kann das System aktiviert werden.

Bei Aktivierung des Airbags (Pedestrian Airbag)

- wird der hintere Teil der Motorhaube angehoben und in der Position arretiert
- Warnblinkanlage wird aktiviert
- wird die Bremsanlage auf die bevorstehende Notbremsung vorbereitet.

WARNUNG

Kein Zubehör oder andere Teile im Frontbereich montieren oder dort Änderungen vornehmen. Bei falschen Eingriffen in die Frontpartie drohen Funktionsstörungen des Systems mit schweren Verletzungen und Sachschäden zur Folge.

Volvo empfiehlt für die Wischerarme und auch für deren Anbauteile den ausschließlichen Einsatz von Originalteilen.

WARNUNG

Zur Gewährleistung der Intaktheit des Systems empfiehlt Volvo, bei Schäden am Stoßfänger eine Volvo-Vertragswerkstatt aufzusuchen.

Themenbezogene Informationen

- Fußgänger-Airbag – Fahrzeug bewegen (S. 45)
- Fußgänger-Airbag – Zusammenfallen (S. 46)

Fußgänger-Airbag – Fahrzeug bewegen

Das Fahrzeug darf bewegt werden, wenn es nicht in den Sicherheitsmodus (S. 42) versetzt ist.

Falls einer der anderen Airbags im Innenraum aktiviert wurde, wird das Fahrzeug in seinen Sicherheitsmodus versetzt.

Falls ausschließlich der Fußgänger-Airbag (S. 44) (Pedestrian Airbag) ausgelöst hat:

1. Das Fahrzeug zum nächstgelegenen sicheren Ort bewegen.
2. Den Airbag gemäß den Anweisungen (S. 46) zusammenlegen.
3. Die nächste Werkstatt aufsuchen.

WARNUNG

Volvo empfiehlt, nach der Auslösung eines Airbags baldmöglichst eine Volvo-Vertragswerkstatt aufzusuchen.

Themenbezogene Informationen

- Fußgänger-Airbag (S. 44)



Fußgänger-Airbag – Zusammenfalten

Der Fußgänger-Airbag (S. 44) (Pedestrian Airbag) ist vor dem Bewegen des Fahrzeugs zusammenzufalten.

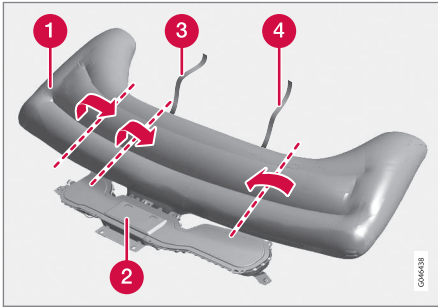

- 1 Airbag
- 2 Airbaggehäuse
- 3 Klettband, rechts
- 4 Klettband, links

Vom Airbag kann Rauch aufsteigen und er kann sich warm anfühlen, das ist normal. Den Airbag wie folgt zusammenfalten:

1. Finden Sie das Klettband auf der linken Seite (4).

2. Den Stoff des Airbags zunächst links längs zusammenfassen und anschließend den zusammengefassten Stoff zur Mitte hin zusammenfalten. Das (doppelseitige) Klettband um möglichst viel Stoff herum wickeln und das Band befestigen.
3. Den unwickelten Teil des Airbags in das Airbaggehäuse (2) nach unten drücken.
4. Die Punkte 1-3 auf der rechten Seite wiederholen. Der zusammengefasste Stoff muss u.U. auf dieser Seite zweimal gefaltet werden, bevor er mit dem Klettband unwickelt wird.
5. Der Deckel des Airbaggehäuses lässt sich nicht ganz schließen, was jedoch vollkommen normal ist.

Themenbezogene Informationen

- Fußgänger-Airbag – Fahrzeug bewegen (S. 45)

Allgemeine Informationen über die Sicherheit von Kindern

Kinder aller Altersgruppen und Körpergrößen müssen immer korrekt im Fahrzeug ange-schnallt sein. Niemals ein Kind auf dem Schoß eines Insassen mitfahren lassen.

Volvo empfiehlt, Kinder so lange wie möglich in rückwärts gerichteten Kindersitzen sitzen zu lassen, mindestens bis zum Alter von 3–4 Jahren, und anschließend in vorwärts gerichteten Sitzkissen/Kindersitzen bis zum Alter von 10 Jahren.

Die Position des Kindes im Fahrzeug und die benötigte Ausrüstung sind abhängig von Gewicht und Größe des Kindes zu wählen, siehe Kindersicherung (S. 48).



ACHTUNG

Gesetzliche Bestimmungen zur Platzierung von Kindern im Fahrzeug sind von Land zu Land unterschiedlich. Bringen Sie die geltenden Bestimmungen in Erfahrung.

Volvo verfügt über Kindersicherheitsprodukte (Kindersitze, Sitzkissen und Befestigungsvorrichtungen), die speziell für Ihr Fahrzeug entwickelt wurden. Wenn Sie die Kindersicherheitsprodukte von Volvo verwenden, haben Sie die besten Voraussetzungen dafür, dass Ihr Kind sicher im Fahrzeug fährt, aber auch



dafür, dass die Kindersicherheitsprodukte passen und einfach zu verwenden sind.

ACHTUNG

Bei Fragen zur Montage von Kinderschutzeinrichtungen bitte für genauere Anweisungen an den Hersteller wenden.

Kindersicherung

Die Bedienelemente zur Betätigung der Fensterheber der Fondtüren und die Öffnungsgriffe der Fondtüren können vor einem Öffnen von innen gesperrt (S. 186) werden.

Themenbezogene Informationen

- Kindersicherung (S. 48)
- Kindersitz - Platzierung (S. 52)
- Kindersitz - ISOFIX (S. 53)
- Kindersitz - Befestigungspunkte oben (S. 56)



Kindersicherung

Kinder müssen gut und sicher sitzen. Stellen Sie sicher, dass der Kindersitz korrekt eingesetzt wird.



Kindersitze und Airbags sind nicht miteinander vereinbar.

ACHTUNG

Beim Einsatz von Kinderschutzeinrichtungen ist es wichtig, die mitgelieferte Montageanleitung zu lesen.

WARNUNG

Die Haltegurte des Kindersitzes nicht an Längsverstellungsstrebe, Federn, Schienen oder Trägern des Sitzes befestigen. Scharfe Kanten können die Haltegurte beschädigen.

Lesen Sie sich für die korrekte Montage die Montageanleitung des Kindersitzes durch.



Empfohlene Kindersitze¹

Gewicht	Vordersitz (mit deaktiviertem Airbag)	Äußerer Sitzplatz Fond	Mittlerer Sitzplatz Fond
Gruppe 0 max. 10 kg Gruppe 0+ max. 13 kg		Volvo-Babysitz (Volvo Infant Seat) – rückwärts gerichteter Kindersitz, Befestigung mit ISOFIX-Befestigungssystem. Typengenehmigung: E1 04301146 (L)	
Gruppe 0 max. 10 kg Gruppe 0+ max. 13 kg	Volvo-Babysitz (Volvo Infant Seat) – rückwärts gerichteter Kindersitz, Befestigung mit Sicherheitsgurt des Fahrzeugs. Typengenehmigung: E1 04301146 (U)	Volvo-Babysitz (Volvo Infant Seat) – rückwärts gerichteter Kindersitz, Befestigung mit Sicherheitsgurt des Fahrzeugs. Typengenehmigung: E1 04301146 (U)	Volvo-Babysitz (Volvo Infant Seat) – rückwärts gerichteter Kindersitz, Befestigung mit Sicherheitsgurt des Fahrzeugs. Typengenehmigung: E1 04301146 (U)
Gruppe 0 max. 10 kg Gruppe 0+ max. 13 kg	Kindersitze mit Universalzulassung. ^A (U)	Kindersitze mit Universalzulassung. (U)	

¹ Zur Montage anderer Kindersitze muss Ihr Fahrzeug in der beiliegenden Fahrzeugliste des Herstellers aufgeführt sein oder eine Universalzulassung gemäß ECE R44 besitzen.



02 Sicherheit



Gewicht	Vordersitz (mit deaktiviertem Airbag)	Äußerer Sitzplatz Fond	Mittlerer Sitzplatz Fond
Gruppe 1 9–18 kg	Rückwärts gerichteter/wendbarer Volvo-Kindersitz (Volvo Convertible Child Seat) – rückwärts gerichteter Kindersitz, Befestigung mit Sicherheitsgurt des Fahrzeugs und Haltegurt. Typengenehmigung: E5 04192 (L)	Rückwärts gerichteter/wendbarer Volvo-Kindersitz (Volvo Convertible Child Seat) – rückwärts gerichteter Kindersitz, Befestigung mit Sicherheitsgurt des Fahrzeugs und Haltegurt. Typengenehmigung: E5 04192 (L)	
Gruppe 1 9–18 kg	Kindersitze mit Universalzulassung. ^A (U)	Kindersitze mit Universalzulassung. (U)	
Gruppe 2 15–25 kg	Rückwärts gerichteter/wendbarer Volvo-Kindersitz (Volvo Convertible Child Seat) – rückwärts gerichteter Kindersitz, Befestigung mit Sicherheitsgurt des Fahrzeugs und Haltegurt. Typengenehmigung: E5 04192 (L)	Rückwärts gerichteter/wendbarer Volvo-Kindersitz (Volvo Convertible Child Seat) – rückwärts gerichteter Kindersitz, Befestigung mit Sicherheitsgurt des Fahrzeugs und Haltegurt. Typengenehmigung: E5 04192 (L)	
Gruppe 2 15–25 kg	Rückwärts gerichteter/wendbarer Volvo-Kindersitz (Volvo Convertible Child Seat) – vorwärts gerichteter Kindersitz, Befestigung mit Sicherheitsgurt des Fahrzeugs. Typengenehmigung: E5 04191 (U)	Rückwärts gerichteter/wendbarer Volvo-Kindersitz (Volvo Convertible Child Seat) – vorwärts gerichteter Kindersitz, Befestigung mit Sicherheitsgurt des Fahrzeugs. Typengenehmigung: E5 04191 (U)	

02



Gewicht	Vordersitz (mit deaktiviertem Airbag)	Äußerer Sitzplatz Fond	Mittlerer Sitzplatz Fond
Gruppe 2/3 15–36 kg	Volvo-Sitzkissen mit Rückenlehne (Volvo Booster Seat with backrest). Typengenehmigung: E1 04301169 (UF)	Volvo-Sitzkissen mit Rückenlehne (Volvo Booster Seat with backrest). Typengenehmigung: E1 04301169 (UF)	
Gruppe 2/3 15–36 kg	Sitzkissen mit und ohne Rückenlehne (Booster Cushion with and without backrest). Typengenehmigung: E5 04216 (UF)	Sitzkissen mit und ohne Rückenlehne (Booster Cushion with and without backrest). Typengenehmigung: E5 04216 (UF)	

L: Geeignet für spezifische Kindersitze. Diese Kindersitze können für ein spezielles Fahrzeugmodell vorgesehen sein, begrenzte oder halbuniversale Kategorien.

U: Geeignet für Kindersitze mit Universalzulassung in dieser Gewichtsklasse.

UF: Geeignet für vorwärtsgerichtete Kindersitze mit Universalzulassung in dieser Gewichtsklasse.

B: Für diese Gewichtsklasse zugelassene eingebaute Kindersitze.

^A Nur für rückwärts gewandten Kindersitz. Rückenlehne des Sitzes in aufrechte Position bringen.

Themenbezogene Informationen

- Kindersitz - Platzierung (S. 52)
- Kindersitz - Befestigungspunkte oben (S. 56)
- Kindersitz - ISOFIX (S. 53)
- Allgemeine Informationen über die Sicherheit von Kindern (S. 46)

Kindersitz - Platzierung

Kindersitze/Sitzkissen (S. 48) bei aktiviertem (S. 35) Beifahrerairbag stets im Fond platzieren. Wenn der Airbag ausgelöst wird, kann ein Kind, das auf dem Beifahrersitz sitzt, ernsthaft verletzt werden.

Der Aufkleber mit dem Warnhinweis zum Beifahrerairbag befindet sich an einer der folgenden beiden Stellen im Fahrzeug:



Möglichkeit 1: Airbagaufkleber an der Sonnenblende auf Beifahrerseite.

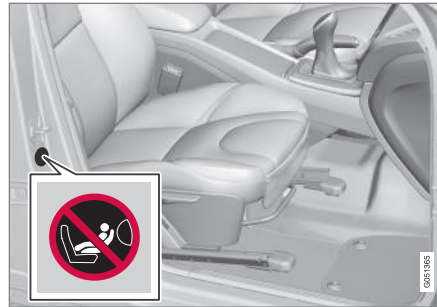

Möglichkeit 2: Airbagaufkleber an der Türsäule auf Beifahrerseite. Der Aufkleber ist zu sehen, wenn die Beifahrertür geöffnet wird.

Folgendes kann verwendet werden:

- ein Kindersitz/Sitzkissen auf dem Beifahrersitz, sofern der Beifahrerairbag nicht aktiviert ist.
- ein oder mehrere Kindersitze/Sitzkissen im Fond.

WARNUNG

Stellen Sie einen rückwärts gerichteten Kindersitz niemals auf einen Sitz mit aktiviertem Airbag. Bei Nichtbeachtung dieser Aufforderung können dem Kind schwere Verletzungen oder Lebensgefahr drohen.

WARNUNG

Lassen Sie Kinder niemals in einem Kindersitz oder auf einem Sitzkissen auf dem Vordersitz sitzen, wenn der Airbag aktiviert ist.

Lassen Sie niemanden vor dem Beifahrersitz stehen oder sitzen.

Personen mit einer Körpergröße unter 140 cm dürfen niemals auf dem Beifahrersitz sitzen, wenn der Airbag aktiviert ist.

Bei Nichtbeachtung der obigen Aufforderungen kann Lebensgefahr bestehen.

WARNUNG

Sitzkissen bzw. Kindersitze mit Stahlbügeln oder anderen Konstruktionen, die am Entriegelungsknopf des Gurtschlösses anliegen können, dürfen nicht verwendet werden, da sie unbeabsichtigtes Öffnen des Gurtschlösses verursachen können.

Den Oberteil des Kindersitzes darf nicht an der Windschutzscheibe anliegen.

Themenbezogene Informationen

- Allgemeine Informationen über die Sicherheit von Kindern (S. 46)
- Kindersitz - Befestigungspunkte oben (S. 56)
- Kindersitz - ISOFIX (S. 53)



Kindersitz - ISOFIX

ISOFIX ist ein Befestigungssystem für Kindersitze (S. 48), das auf einem internationalen Standard basiert.

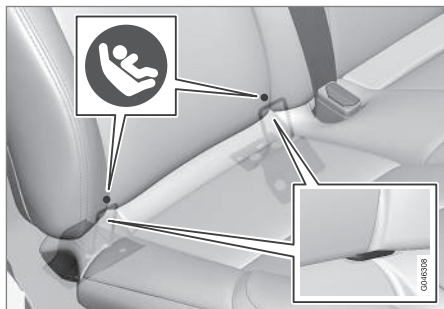

Die Befestigungspunkte für das ISOFIX-Befestigungssystem befinden sich am unteren Teil der Rückenlehne im Fond, in den äußeren Sitzplätzen.

Die Position der Befestigungspunkte ist durch Symbole auf dem Bezug der Rückenlehne gekennzeichnet (siehe vorherige Abbildung).

Bei der Befestigung eines Kindersitzes an den ISOFIX-Befestigungspunkten stets die Montageanleitungen des Herstellers befolgen.

Themenbezogene Informationen

- ISOFIX - Größenklassen (S. 53)
- ISOFIX - Kindersitz-Typen (S. 54)
- Allgemeine Informationen über die Sicherheit von Kindern (S. 46)

ISOFIX - Größenklassen

Für Kindersitze mit ISOFIX-Befestigungssystem (S. 53) gibt es eine Größenklassifizierung, die dem Fahrer bei der Wahl des richtigen Kindersitzes (S. 54) hilft.

Größenklasse	Beschreibung
A	Volle Größe, vorwärts gerichteter Kindersitz
B	Reduzierte Größe (Alt. 1), vorwärts gerichteter Kindersitz
B1	Reduzierte Größe (Alt. 2), vorwärts gerichteter Kindersitz
C	Volle Größe, rückwärts gerichteter Kindersitz
D	Reduzierte Größe, rückwärts gerichteter Kindersitz
E	Rückwärts gerichteter Babysitz
F	Quer gestellter Babysitz, links
G	Quer gestellter Babysitz, rechts

⚠️ WARNUNG

Platzieren Sie niemals das Kind auf dem Beifahrersitz, wenn das Fahrzeug über einen aktivierten Airbag verfügt.

i ACHTUNG

Falls für das ISOFIX-Kindersitzsystem eine Größenklassifizierung fehlt, muss das Fahrzeugmodell in der Fahrzeugliste des Kindersitzes aufgeführt sein.

i ACHTUNG

Wir empfehlen, dass Sie sich für Volvos Empfehlungen zu ISOFIX-Kindersitzen an einen Volvo-Vertragshändler wenden.

Themenbezogene Informationen

- ISOFIX - Kindersitz-Typen (S. 54)



ISOFIX - Kindersitz-Typen

Kindersitze sind – genau wie Fahrzeuge – unterschiedlich groß. Aus diesem Grund kön-

nen nicht alle Kindersitze auf allen Sitzplätzen in sämtlichen Fahrzeugmodellen montiert werden.

Kindersitztyp	Gewicht	Größenklasse	Für die ISOFIX ^A -Montage von Kindersitzen geeignete Sitzplätze	
			Vordersitz	Äußerer Sitzplatz Fond
Babysitz quer gestellt	max. 10 kg	F	X	X
		G	X	X
Babysitz rückwärts gerichtet	max. 10 kg	E	X	OK (IL)
Babysitz rückwärts gerichtet	max. 13 kg	E	X	OK (IL)
		D	X	OK (IL)
		C	X	OK (IL)
Kindersitz rückwärts gerichtet	9–18 kg	D	X	OK (IL)
		C	X	OK (IL)



Kindersitztyp	Gewicht	Größenklasse	Für die ISOFIX ^A -Montage von Kindersitzen geeignete Sitzplätze	
			Vordersitz	Äußerer Sitzplatz Fond
Kindersitz vorwärts gerichtet	9–18 kg	B	X	OK ^B (IUF)
		B1	X	OK ^B (IUF)
		A	X	OK ^B (IUF)

X: Die ISOFIX-Position ist nicht für ISOFIX-Kindersitze in dieser Gewichtsklasse und/oder Größenklasse geeignet.

IL: Geeignet für spezifische ISOFIX-Kindersitze. Diese Kindersitze können für ein spezielles Fahrzeugmodell, begrenzte oder halbuniversale Kategorien vorgesehen sein.

IUF: Geeignet für vorwärtsgerichtete ISOFIX-Kindersitze mit Universalzulassung für diese Gewichtsklasse.

^A ISOFIX ist ein Befestigungssystem für Kindersitze, das auf einem internationalen Standard basiert.

^B Volvo empfiehlt rückwärts gerichtete Kindersitze für diese Gruppe.

Achten Sie darauf, für den Kindersitz mit ISO-FIX-Befestigungssystem die richtige Größenklasse (S. 53) zu wählen.

Themenbezogene Informationen

- Kindersitz - ISOFIX (S. 53)



Kindersitz - Befestigungspunkte oben

Das Fahrzeug ist mit oberen Befestigungspunkten für bestimmte vorwärts gerichtete Kindersitze (S. 48) ausgerüstet. Die Befestigungspunkte befinden sich auf der Rückseite des Sitzes.

Befestigungspunkte oben

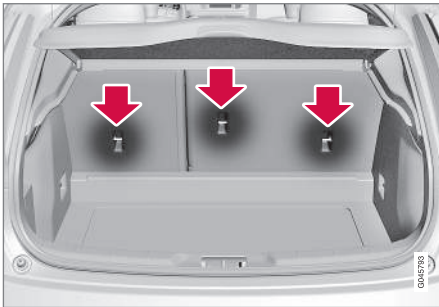

Die oberen Befestigungspunkte sind hauptsächlich für vorwärts gerichtete Kindersitze vorgesehen. Volvo empfiehlt, für kleine Kinder so lange wie möglich rückwärts gerichtete Kindersitze zu benutzen.

i ACHTUNG

Kopfstütze einklappen, um den Einbau dieses Kindersitztyps an den äußeren Sitzen in Fahrzeugen mit einklappbaren Kopfstützen zu erleichtern.

i ACHTUNG

In Fahrzeugen mit Laderaumabdeckung muss diese entfernt werden, bevor der Kindersitz in den Befestigungspunkten montiert werden kann.

Ausführlichere Informationen, wie der Kindersitz in den oberen Befestigungspunkten festgezurt wird, sind den Anweisungen des Sitzherstellers zu entnehmen.

! WARNUNG

Die Haltegurte des Kindersitzes müssen immer durch die Öffnung im Kopfstützenbein gezogen werden, bevor sie am Befestigungspunkt festgezurt werden.

Themenbezogene Informationen

- Allgemeine Informationen über die Sicherheit von Kindern (S. 46)
- Kindersitz - Platzierung (S. 52)
- Kindersitz - ISOFIX (S. 53)

03

INSTRUMENTE UND REGLER

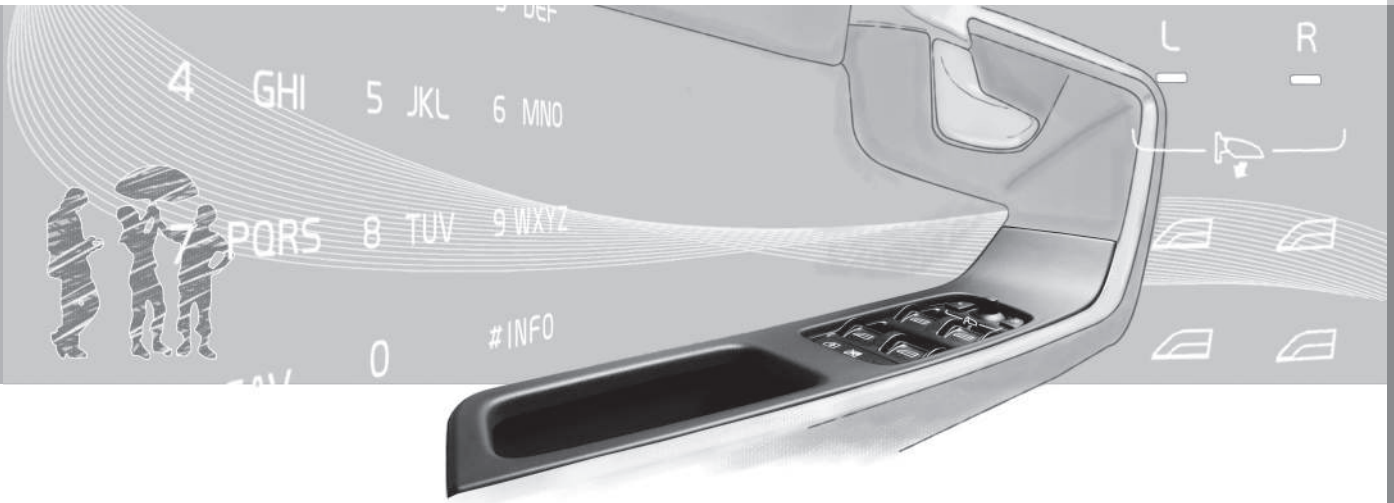



03 Instrumente und Regler

Instrumente und Bedienelemente, Linkslenker - Übersicht

In der Übersicht wird gezeigt, wo sich die Displays und Bedienelemente des Fahrzeugs befinden.

03



Übersicht Linkslenker

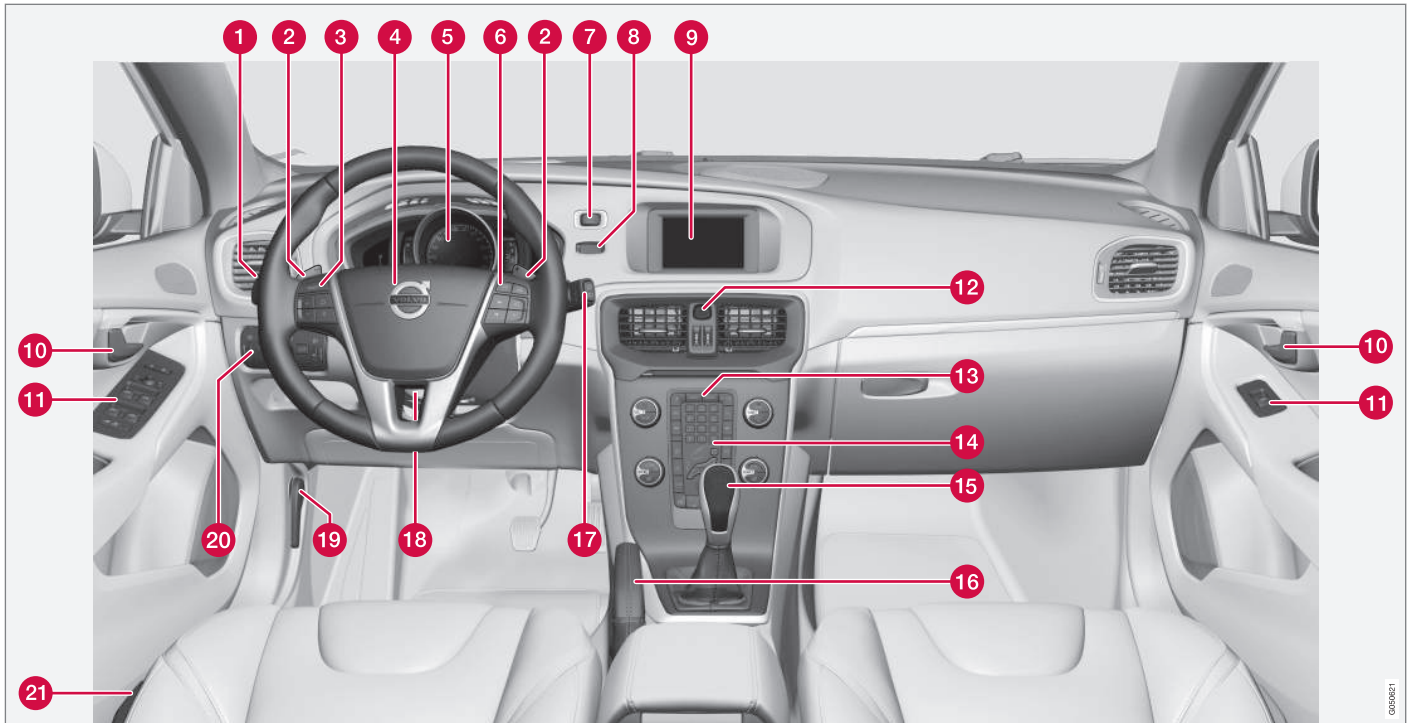



03 Instrumente und Regler



	Funktion	Siehe
1	Menübenutzung und Mitteilungsverwaltung, Blinker, Fern-/Abblendlicht, Bordcomputer	(S. 111), (S. 114), (S. 96), (S. 91) und (S. 125).
2	Manuelles Schalten bei Automatikgetriebe*	(S. 288).
3	Tempomat*	(S. 204) und (S. 209).
4	Signalhorn, Airbag	(S. 86) und (S. 32).
5	Kombinationsinstrument	(S. 64).
6	Menübedienung, Audiosteuerung, Telefonsteuerung*	(S. 114) und Ergänzung Sensus Infotainment.
7	START/STOP ENGINE -Taste	(S. 283).
8	Zündschloss	(S. 79).
9	Bildschirm für Infotainment und Anzeige von Menüs	(S. 114) und Ergänzung Sensus Infotainment.

	Funktion	Siehe
10	Türöffnungsgriff	–
11	Bedienfeld	(S. 180), (S. 187), (S. 105) und (S. 107).
12	Warnblinkanlage	(S. 96).
13	Bedientafel für Infotainment und Menübenutzung	(S. 114) und Ergänzung Sensus Infotainment.
14	Bedienfeld für Klimaanlage	(S. 134) oder (S. 135).
15	Schalt-/Wählhebel	(S. 287), (S. 288) oder (S. 292).
16	Feststellbremse	(S. 308).
17	Wisch- und Waschanlage	(S. 103).
18	Lenkradeinstellung	(S. 86).
19	Motorhaubenöffner	(S. 375).
20	Lichtschalter, Heckklappenöffner	(S. 87) und (S. 182).
21	Sitzeinstellung*	(S. 83).

Themenbezogene Informationen

- Außentemperaturanzeige (S. 73)
- Tageskilometerzähler (S. 74)
- Uhr (S. 74)



Instrumente und Bedienelemente, Rechtslenker - Übersicht

In der Übersicht wird gezeigt, wo sich die Displays und Bedienelemente des Fahrzeugs befinden.

03



03 Instrumente und Regler



Übersicht Rechtslenker

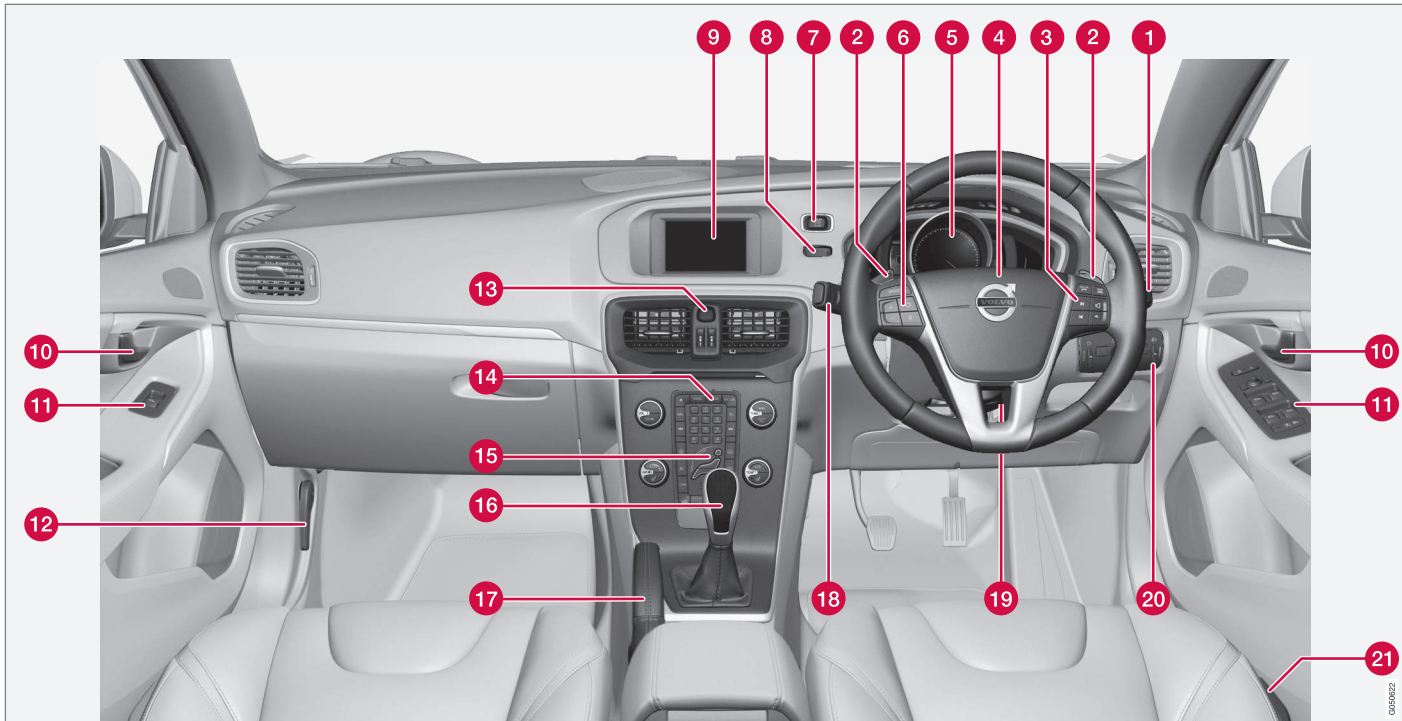

030602



	Funktion	Siehe
1	Wisch- und Waschanlage	(S. 103).
2	Manuelles Schalten bei Automatikgetriebe*	(S. 288).
3	Menübedienung, Audiosteuerung, Telefonsteuerung*	(S. 114) und Ergänzung Sensus Infotainment.
4	Signalhorn, Airbag	(S. 86) und (S. 32).
5	Kombinationsinstrument	(S. 64).
6	Tempomat*	(S. 204) und (S. 209).
7	START/STOP ENGINE -Taste	(S. 283).
8	Zündschloss	(S. 79).
9	Bildschirm für Infotainment und Anzeige von Menüs	(S. 114) und Ergänzung Sensus Infotainment.
10	Türöffnungsgriff	–

	Funktion	Siehe
11	Bedienfeld	(S. 180), (S. 187), (S. 105) und (S. 107).
12	Motorhaubenöffner	(S. 375).
13	Warnblinkanlage	(S. 96).
14	Bedientafel für Infotainment und Menübenutzung	(S. 114) und Ergänzung Sensus Infotainment.
15	Bedienfeld für Klimaanlage	(S. 134) oder (S. 135).
16	Schalt-/Wählhebel	(S. 287), (S. 288) oder (S. 292).
17	Feststellbremse	(S. 308).
18	Menübenutzung und Mittelungsverwaltung, Blinker, Fern-/Abblendlicht, Bordcomputer	(S. 111), (S. 114), (S. 96), (S. 91) und (S. 125).
19	Lenkradeinstellung	(S. 86).

	Funktion	Siehe
20	Lichtschalter, Heckklappenöffner	(S. 87) und (S. 182).
21	Sitzeinstellung*	(S. 83).

Themenbezogene Informationen

- Außentemperaturanzeige (S. 73)
- Tageskilometerzähler (S. 74)
- Uhr (S. 74)



Kombinationsinstrument

Im Informationsdisplay des Kombinationsinstruments werden Informationen zu bestimmten Funktionen des Fahrzeugs sowie Mitteilungen angezeigt.

- Kombiinstrument, analog - Übersicht (S. 64)
- Kombinationsinstrument, digital - Übersicht (S. 65)
- Kombinationsinstrument - Bedeutung der Kontrollsymbole (S. 69)
- Kombinationsinstrument - Bedeutung der Warnsymbole (S. 71)

Kombiinstrument, analog - Übersicht

Im Informationsdisplay des Kombinationsinstruments werden Informationen zu bestimmten Funktionen des Fahrzeugs sowie Mitteilungen angezeigt.

Informationsdisplay

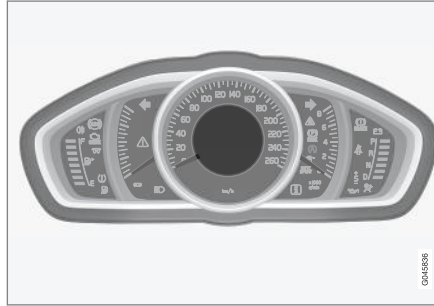

Informationsdisplay, analoges Instrument.

Weitere Beschreibungen sind unter den Funktionen zu finden, die das Display verwenden.

Messinstrumente und Anzeigen

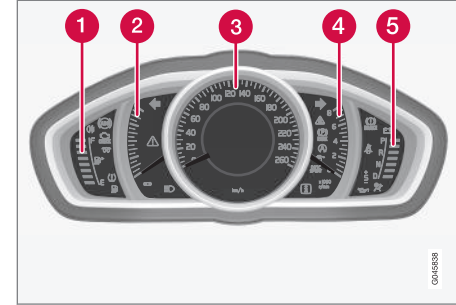

- 1 Tankanzeige. Wenn die Anzeige bis auf nur eine weiße Markierung¹ heruntergeht, leuchtet das gelbe Kontrollsymbol für niedrigen Kraftstoffstand im Tank auf. Siehe auch Bordcomputer - ergänzende Informationen (S. 125) und Kraftstoff einfüllen (S. 314).
- 2 Eco meter. Das Messinstrument zeigt, wie sparsam das Auto fährt. Je höher der Ausschlag auf der Skala, desto sparsamer.
- 3 Tachometer

¹ Wenn die Display-Mitteilung Entfernung bis Tank leer: ---- erscheint, wird die Markierung rot.



- 4 Drehzahlmesser. Das Messinstrument gibt die Motordrehzahl in tausend Umdrehungen pro Minute an.
- 5 Schaltanzeige² / Gangstellungsanzeige³. Siehe auch Ganganzeige* (S. 287), Automatikgetriebe - Geartronic* (S. 288) oder Automatikgetriebe - Powershift* (S. 292).

Kontroll- und Warnsymbole

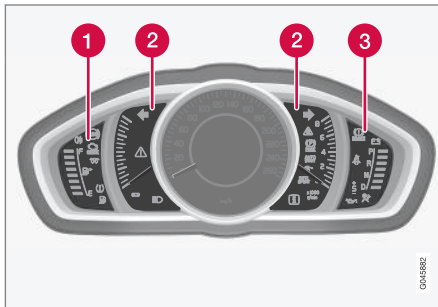

Kontroll- und Warnsymbole, analoges Instrument.

- 1 Kontrollsymbole
- 2 Kontroll- und Warnsymbole
- 3 Warnsymbole⁴

Funktionskontrolle

Alle Kontroll- und Warnsymbole außer den Symbolen in der Mitte des Informationsdisplays leuchten in Schlüsselstellung II oder beim Anlassen des Motors auf. Nachdem der Motor angesprungen ist, müssen sämtliche Symbole erlöschen, außer dem Symbol für die Feststellbremse, das erst erlischt, wenn die Feststellbremse gelöst wird.

Wenn der Motor nicht startet oder die Funktionskontrolle in Schlüsselstellung II ausgeführt wird, erlöschen sämtliche Symbole innerhalb einiger Sekunden mit Ausnahme des Symbols für Fehler in der Abgasreinigungsanlage des Fahrzeugs und des Symbols für niedrigen Öldruck.

Themenbezogene Informationen

- Kombinationsinstrument (S. 64)
- Kombinationsinstrument - Bedeutung der Kontrollsymbole (S. 69)
- Kombinationsinstrument - Bedeutung der Warnsymbole (S. 71)
- Kombinationsinstrument, digital - Übersicht (S. 65)

Kombinationsinstrument, digital - Übersicht

Im Informationsdisplay des Kombinationsinstruments werden Informationen zu bestimmten Funktionen des Fahrzeugs sowie Mitteilungen angezeigt.

Informationsdisplay

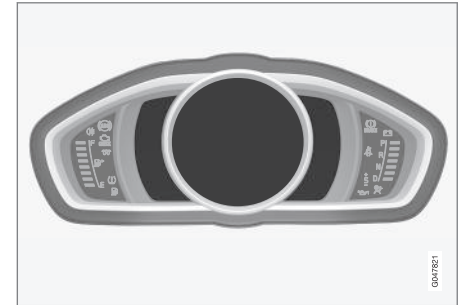

Informationsdisplay, digitales Instrument*.

Weitere Beschreibungen sind unter den Funktionen zu finden, die das Display verwenden.

Messinstrumente und Anzeigen

Für das digitale Kombinationsinstrument können verschiedene Themen gewählt werden. Mögliche Themen sind Elegance, Eco und Performance.

² Schaltgetriebe.

³ Automatikgetriebe.

⁴ Nicht alle Motorausführungen verfügen über ein Warnsystem für mangelnden Öldruck. In diesen Fahrzeugen wird das Symbol für zu niedrigen Öldruck nicht angezeigt, sondern die Warnung erfolgt durch Text auf dem Display. Zu weiteren Informationen siehe Motoröl - allgemein (S. 376).



03 Instrumente und Regler



Ein Thema kann nur bei laufendem Motor gewählt werden.

Zum Wählen des Themas auf die **OK**-Taste des linken Lenkradhebels drücken und die Menüoption **Themen** durch Drehen des Daumenrads am Lenkradhebel wählen. Die **OK**-Taste drücken. Zum Auswählen des Themas das Daumenrad drehen und die Auswahl durch Drücken der **OK**-Taste bestätigen.

Bei bestimmten Modellvarianten ist das Erscheinungsbild des Bildschirms in der Mittelkonsole an das Thema des Kombinationsinstruments angepasst.

Mit dem linken Lenkradhebel können Sie auch Kontrast und Farbe des Kombinationsinstruments einstellen.

Für weitere Information zur Menübenutzung siehe Menübenutzung - Kombinationsinstrument (S. 111).

Das Thema sowie die Kontrast- und Farbeinstellungen können für jeden Transponderschlüssel separat gespeichert werden*, siehe Transponderschlüssel – Personalisierung* (S. 164).

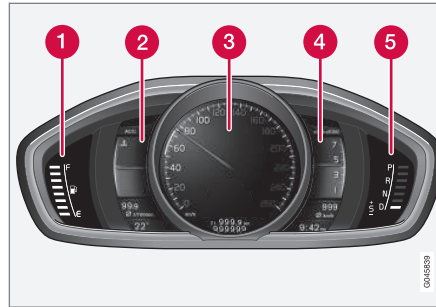

Messgeräte und Anzeigen, Thema „Elegance“.

- 1 Tankanzeige. Wenn die Anzeige bis auf nur eine weiße Markierung⁵ heruntergeht, leuchtet das gelbe Kontrollsymbol für niedrigen Kraftstoffstand im Tank auf. Siehe auch Bordcomputer - ergänzende Informationen (S. 125) und Kraftstoff einfüllen (S. 314).
- 2 Temperaturanzeige für das Motorkühlmittel
- 3 Tachometer
- 4 Drehzahlmesser. Das Messinstrument gibt die Motordrehzahl in tausend Umdrehungen pro Minute an.
- 5 Schaltanzeige⁶ / Gangstellungsanzeige⁷. Siehe auch Ganganzeige* (S. 287), Auto-

matikgetriebe - Geartronic* (S. 288) oder Automatikgetriebe - Powershift* (S. 292).

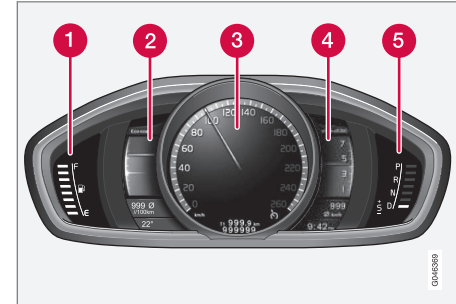

Messgeräte und Anzeigen, Thema „Eco“.

- 1 Tankanzeige. Wenn die Anzeige nur noch auf einer weißen Marke⁵ steht, beginnt das gelbe Kontrollsymbol für niedrigen Kraftstoff-Füllstand zu leuchten. Siehe auch Bordcomputer - ergänzende Informationen (S. 125) und Kraftstoff einfüllen (S. 314).
- 2 Eco guide. Siehe auch Eco guide & Power guide* (S. 68).
- 3 Tachometer

⁵ Wenn die Display-Mitteilung Entfernung bis Tank leer: ---- erscheint, wird die Markierung rot.

⁶ Schaltgetriebe.

⁷ Automatikgetriebe.



- 4 Drehzahlmesser. Das Messinstrument gibt die Motordrehzahl in tausend Umdrehungen pro Minute an.
- 5 Schaltanzeige⁶ / Gangstellungsanzeige⁷. Siehe auch Ganganzeige* (S. 287), Automatikgetriebe - Geartronic* (S. 288) oder Automatikgetriebe - Powershift* (S. 292).

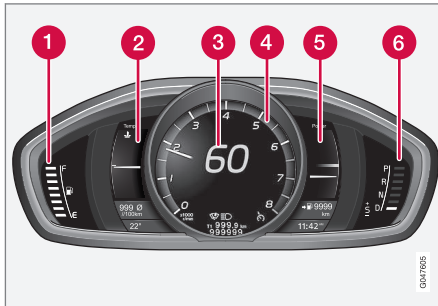

Messgeräte und Anzeigen, Thema „Performance“.

- 1 Tankanzeige. Wenn die Anzeige nur noch auf einer weißen Marke⁵ steht, beginnt das gelbe Kontrollsymbol für niedrigen Kraftstoff-Füllstand zu leuchten. Siehe auch Bordcomputer - ergänzende Infor-

mationen (S. 125) und Kraftstoff einfüllen (S. 314).

- 2 Temperaturanzeige für das Motorkühlmittel
- 3 Tachometer
- 4 Drehzahlmesser. Das Messinstrument gibt die Motordrehzahl in tausend Umdrehungen pro Minute an.
- 5 Power guide. Siehe auch Eco guide & Power guide* (S. 68).
- 6 Schaltanzeige⁶ / Gangstellungsanzeige⁷. Siehe auch Ganganzeige* (S. 287), Automatikgetriebe - Geartronic* (S. 288) oder Automatikgetriebe - Powershift* (S. 292).

Kontroll- und Warnsymbole

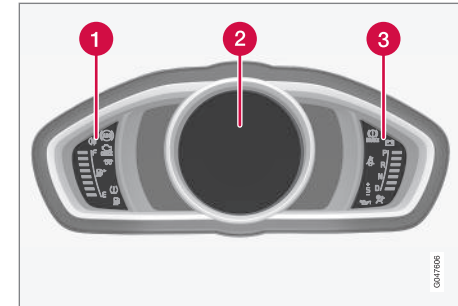

Kontroll- und Warnsymbole, digitales Instrument.

- 1 Kontrollsymbole
- 2 Kontroll- und Warnsymbole
- 3 Warnsymbole⁸

⁶ Schaltgetriebe.

⁷ Automatikgetriebe.

⁵ Wenn die Display-Mitteilung Entfernung bis Tank leer: ---- erscheint, wird die Markierung rot.

⁸ Nicht alle Motorausführungen verfügen über ein Warnsystem für mangelnden Öldruck. In diesen Fahrzeugen wird das Symbol für zu niedrigen Öldruck nicht angezeigt, sondern die Warnung erfolgt durch Text auf dem Display. Zu weiteren Informationen siehe Motoröl - allgemein (S. 376).



Funktionskontrolle

Alle Kontroll- und Warnsymbole außer den Symbolen in der Mitte des Informationsdisplays leuchten in Schlüsselstellung II oder beim Anlassen des Motors auf. Nachdem der Motor angesprungen ist, müssen sämtliche Symbole erlöschen, außer dem Symbol für die Feststellbremse, das erst erlischt, wenn die Feststellbremse gelöst wird.

Wenn der Motor nicht startet oder die Funktionskontrolle in Schlüsselstellung II ausgeführt wird, erlöschen sämtliche Symbole innerhalb einiger Sekunden mit Ausnahme des Symbols für Fehler in der Abgasreinigungsanlage des Fahrzeugs und des Symbols für niedrigen Öldruck.

Themenbezogene Informationen

- Kombinationsinstrument (S. 64)
- Kombinationsinstrument - Bedeutung der Kontrollsymbole (S. 69)
- Kombinationsinstrument - Bedeutung der Warnsymbole (S. 71)
- Kombiinstrument, analog - Übersicht (S. 64)

Eco guide & Power guide*

Eco guide und Power guide sind zwei der Instrumente des Kombinationsinstruments (S. 64), die den Fahrer dabei unterstützen, das Fahrzeug mit den bestmöglichen Verbrauchswerten zu bewegen.

Außerdem speichert das Fahrzeug statistische Daten aus früheren Fahrten, die als Stapeldiagramme angezeigt werden können, siehe Bordcomputer - Fahrtstatistik (S. 126).*

Eco guide

Dieses Instrument zeigt, wie sparsam das Auto fährt.

Um diese Funktion anzeigen zu können, das Thema „Eco“ auswählen, siehe Kombinationsinstrument, digital - Übersicht (S. 65).

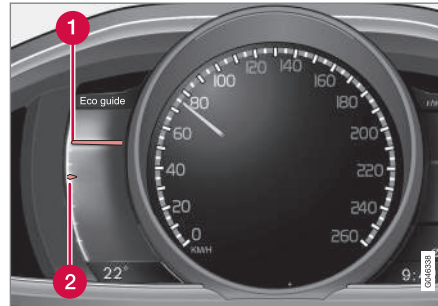

1 Aktueller Wert

2 Mittelwert

Aktueller Wert

Hier wird der zum jeweiligen Zeitpunkt gemessene Wert angezeigt – je höher der Ausschlag auf der Skala, desto besser.

Der aktuelle Wert wird aus Geschwindigkeit, Motordrehzahl, entnommener Motorleistung und Einsatz der Motorbremse ermittelt.

Optimale Geschwindigkeiten (50-80 km/h) und niedrige Drehzahlen führen zu einem hohen Wert. Beim Gasgeben und Bremsen sinken die Anzeigewerte.

Bei einem sehr niedrigen aktuellen Wert leuchtet (nach einer kurzen Verzögerung) der rote Bereich der Anzeige auf – die jetzige Fahrweise ist mit einem hohen Verbrauch verbunden und sollte vermieden werden.

Mittelwert

Der Mittelwert passt sich nach und nach dem aktuellen Wert an und zeigt, wie das Fahrzeug in der letzten Zeit gefahren wurde. Je höher der Ausschlag auf der Skala, desto wirtschaftlicher ist der Fahrer gefahren.

Power guide

Dieses Messinstrument zeigt das Verhältnis von entnommener (Power) und verfügbarer Motorleistung.

Um diese Funktion anzeigen zu können, das Thema „Performance“ auswählen, siehe Kombinationsinstrument, digital - Übersicht (S. 65).

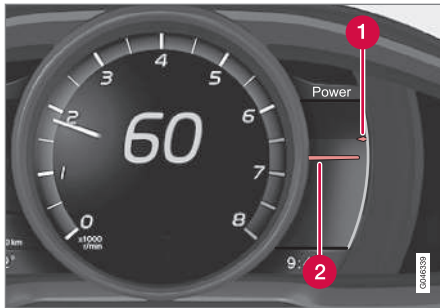

- 1 Verfügbare Motorleistung
- 2 Entnommene Motorleistung

Verfügbare Motorleistung

Die obere kleinere Anzeige gibt die verfügbare Motorleistung⁹ an. Je höher der Ausschlag auf der Skala, desto mehr Leistung steht im aktuellen Gang noch zur Verfügung.

Entnommene Motorleistung

Die untere größere Anzeige gibt die entnommene Motorleistung⁹ an. Je höher der Ausschlag auf der Skala, desto mehr Leistung wird dem Motor entnommen.

Bei einer großen Lücke zwischen den beiden Anzeigen sind erhebliche Leistungsreserven vorhanden.

Kombinationsinstrument - Bedeutung der Kontrollsymbole

Die Kontrollsymbole machen den Fahrer darauf aufmerksam, dass eine Funktion aktiviert ist, dass ein System arbeitet, dass ein Fehler vorliegt oder dass es an etwas mangelt.

Kontrollsymbole

Symbol	Bedeutung
	Fehler im ABL-System
	Abgasreinigungsanlage
	Fehler im ABS-System
	Nebelschlussleuchte ein
	Stabilitätskontrolle, siehe Elektronische Stabilitätskontrolle (ESC) – Allgemeines (S. 193)
	Stabilitätskontrolle, Sportmodus, siehe Elektronische Stabilitätskontrolle (ESC) – Handhabung (S. 194)
	Vorglühanlage (Dieselmotor)

Symbol	Bedeutung
	Niedriger Kraftstoffstand im Tank
	Information, Displaytext lesen
	Fernlicht ein
	Blinker links
	Blinker rechts
	Eco-Funktion aktiviert, siehe ECO* (S. 304)
	Start/Stop, der Motor wurde automatisch gestoppt, siehe Start/Stop* – Funktion und Bedienung (S. 296)
	Reifendrucksystem, siehe Reifendrucküberwachung* (S. 348)

Fehler im ABL-System

Das Symbol leuchtet, wenn ein Fehler in der ABL-Funktion (Active Bending Lights) aufgetreten ist.

⁹ Die Leistung hängt von der Motordrehzahl ab.



Abgasreinigungsanlage

Wenn das Symbol nach dem Anlassen des Motors aufleuchtet, kann dies auf einen Fehler in der Abgasreinigungsanlage des Fahrzeugs zurückzuführen sein. Fahren Sie zur Überprüfung in eine Werkstatt. Volvo empfiehlt Ihnen, sich an eine Volvo-Vertragswerkstatt zu wenden.

Fehler im ABS-System

Leuchtet das Symbol auf, ist das System außer Betrieb. Die reguläre Bremsanlage funktioniert weiterhin, jedoch ohne ABS-Funktion.

1. An einem sicheren Platz anhalten und den Motor abstellen.
2. Erneut den Motor anlassen.
3. Leuchtet das Symbol weiterhin, fahren Sie zur Überprüfung des ABS-Systems in eine Werkstatt. Volvo empfiehlt Ihnen, sich an eine Volvo-Vertragswerkstatt zu wenden.

Nebelschlussleuchte ein

Dieses Symbol leuchtet, wenn die Nebelschlussleuchte eingeschaltet ist. Das Fahrzeug ist mit einer Nebelschlussleuchte ausgestattet, die sich auf Fahrerseite befindet.

Stabilitätskontrolle

Das blinkende Symbol zeigt an, dass die Stabilitätskontrolle arbeitet. Wenn das Symbol konstant leuchtet, ist ein Fehler im System aufgetreten.

Stabilitätskontrolle, Sport-Modus

Im Sportmodus ist ein aktiveres Fahrerlebnis möglich. Dabei erfasst das System, ob Gaspedal, Lenkradbewegungen und Kurvenfahrt aktiver sind als beim normalen Fahren und lässt dann ein kontrolliertes Ausbrechen des Fahrzeughecks bis zu einem bestimmten Niveau zu, bevor es eingreift und das Fahrzeug stabilisiert. Das Symbol leuchtet, wenn der Sportmodus aktiviert ist.

Vorglühanlage (Dieselmotor)

Das Symbol leuchtet auf, wenn der Motor vorgewärmt wird. Das Vorwärmen erfolgt in der Regel aufgrund einer niedrigen Temperatur.

Niedriger Kraftstoffstand im Tank

Wenn das Symbol aufleuchtet, ist der Kraftstoffstand zu niedrig. Umgehend Kraftstoff nachfüllen.

Information, Displaytext lesen

Das Informationssymbol leuchtet auf, wenn eine Abweichung in einem der Systeme im Fahrzeug festgestellt wird. Gleichzeitig wird ein Text im Informationsdisplay angezeigt. Der Mitteilungstext wird mit der **OK**-Taste ausgeblendet, siehe Menübenutzung - Kombinationsinstrument (S. 111), oder erlischt automatisch nach einiger Zeit (Zeit abhängig von der angezeigten Funktion). Das Informationssymbol kann auch in Kombination mit anderen Symbolen aufleuchten.



ACHTUNG

Wenn eine Servicemitteilung aufleuchtet, können das Symbol und die Mitteilung mit der **OK**-Taste ausgeblendet werden, oder sie erlöschen nach einiger Zeit von selbst.

Fernlicht ein

Bei Lichthupe und eingeschaltetem Fernlicht leuchtet das Symbol.

Linke/rechte Blinkerleuchten

Bei Verwendung der Warnblinkanlage blinken beide Blinkersymbole.

Eco-Funktion ein

Das Symbol leuchtet, wenn die Eco-Funktion aktiviert ist.

Start/Stop

Das Symbol leuchtet, wenn der Motor automatisch gestoppt wurde.

Reifendrucksystem

Das Symbol leuchtet bei niedrigem Reifendruck oder, wenn ein Fehler im Reifendrucksystem auftritt, auf.



Kontrolle – Türen nicht geschlossen

Sollte eine der Türen nicht richtig geschlossen sein, leuchtet das Informations- oder das Warnsymbol auf und gleichzeitig erscheint eine erklärende Abbildung im Informationsdisplay. Das Fahrzeug umgehend an einem sicheren Platz anhalten und die offene Tür schließen.

 Wenn das Fahrzeug mit einer Geschwindigkeit von weniger als ca. 7 km/h gefahren wird, leuchtet das Informationssymbol auf.

 Wenn das Fahrzeug mit einer Geschwindigkeit von mehr als ca. 7 km/h gefahren wird, leuchtet das Warnsymbol auf.

Sollte die Motorhaube¹⁰ nicht richtig geschlossen sein, leuchtet das Warnsymbol auf und gleichzeitig erscheint eine erklärende Abbildung im Informationsdisplay. Das Fahrzeug umgehend an einem sicheren Platz anhalten und die Motorhaube schließen.

Sollte die Heckklappe nicht richtig geschlossen sein, leuchtet das Informationssymbol auf und gleichzeitig erscheint eine erklärende Abbildung im Informationsdisplay. Das Fahrzeug umgehend an einem sicheren Platz anhalten und die Heckklappe schließen.







Themenbezogene Informationen

- Kombinationsinstrument (S. 64)
- Kombinationsinstrument - Bedeutung der Warnsymbole (S. 71)
- Kombiinstrument, analog - Übersicht (S. 64)
- Kombinationsinstrument, digital - Übersicht (S. 65)

Kombinationsinstrument - Bedeutung der Warnsymbole

Die Warnsymbole machen den Fahrer darauf aufmerksam, dass eine wichtige Funktion aktiviert wurde, oder dass ein ernsthafter Fehler oder ein ernsthafter Mangel aufgetreten ist.

Warnsymbole

Symbol	Bedeutung
	Niedriger Öldruck ^A
	Feststellbremse angezogen, digitales Kombinationsinstrument
	Feststellbremse angezogen, analoges Kombinationsinstrument
	Airbags – SRS
	Sicherheitsgurtkontrolle
	Generator lädt nicht

03

¹⁰ Nur Fahrzeuge mit Alarmanlage*.



Symbol	Bedeutung
	Fehler in der Bremsanlage
	Warnung

A Nicht alle Motorausführungen verfügen über ein Warnsystem für mangelnden Öldruck. In diesen Fahrzeugen wird das Symbol für zu niedrigen Öldruck nicht angezeigt, sondern die Warnung erfolgt durch Text auf dem Display. Zu weiteren Informationen siehe Motoröl - allgemein (S. 376).

Niedriger Öldruck

Leuchtet das Symbol während der Fahrt auf, ist der Motoröldruck zu niedrig. Den Motor unverzüglich abstellen und den Ölstand im Motor überprüfen, falls erforderlich Öl nachfüllen. Wenn das Symbol aufleuchtet und der Ölstand normal ist, an eine Werkstatt wenden. Volvo empfiehlt Ihnen, sich an eine Volvo-Vertragswerkstatt zu wenden.

Feststellbremse angezogen

Dieses Symbol leuchtet konstant, wenn die Feststellbremse angezogen ist. Das Symbol leuchtet während des Anziehens auf. Für weitere Informationen siehe Feststellbremse (S. 308).

Airbags – SRS

Wenn das Symbol nicht erlischt oder während der Fahrt aufleuchtet, ist ein Fehler im Gurtschloss, SRS-, SIPS- oder IC-System aufgetreten. Zur Überprüfung des Fehlers umgehend in eine Werkstatt fahren. Volvo empfiehlt Ihnen, sich an eine Volvo-Vertragswerkstatt zu wenden.

Sicherheitsgurtkontrolle

Das Symbol blinkt permanent, wenn der Fahrer oder der Beifahrer den Sicherheitsgurt nicht angelegt hat oder ein Fondinsasse den Sicherheitsgurt abgelegt hat.

Generator lädt nicht

Dieses Symbol leuchtet während der Fahrt auf, wenn ein Fehler in der elektrischen Anlage aufgetreten ist. Wenden Sie sich an eine Werkstatt. Volvo empfiehlt Ihnen, sich an eine Volvo-Vertragswerkstatt zu wenden.

Fehler in der Bremsanlage

Wenn das Symbol aufleuchtet, kann der Bremsflüssigkeitsstand zu niedrig sein. An einem sicheren Platz anhalten und den Flüssigkeitsstand im Bremsflüssigkeitsbehälter überprüfen, siehe Brems- und Kupplungsflüssigkeit - Füllstand (S. 380).

Falls die Symbole für Brems- und ABS gleichzeitig aufleuchten, kann ein Fehler in der Bremskraftverteilung aufgetreten sein.

1. An einem sicheren Platz anhalten und den Motor abstellen.

2. Erneut den Motor anlassen.

- Wenn beide Symbole erlöschen, können Sie weiterfahren.
- Leuchten die Symbole weiterhin, den Füllstand im Bremsflüssigkeitsbehälter überprüfen, siehe Brems- und Kupplungsflüssigkeit - Füllstand (S. 380). Wenn der Füllstand im Bremsflüssigkeitsbehälter normal ist und die Symbole weiterhin leuchten, kann das Fahrzeug äußerst vorsichtig bis in eine Werkstatt zur Kontrolle der Bremsanlage weitergefahren werden. Volvo empfiehlt Ihnen, sich an eine Volvo-Vertragswerkstatt zu wenden.



WARNUNG

Falls der Bremsflüssigkeitsstand unter dem **MIN**-Füllstand im Bremsflüssigkeitsbehälter liegt, sollte das Fahrzeug nicht weitergefahren werden, ohne Bremsflüssigkeit nachzufüllen.

Die Ursache für den Bremsflüssigkeitsverlust muss von einer Werkstatt überprüft werden, wenden Sie sich hierfür vorzugsweise an eine Volvo-Vertragswerkstatt.



WARNUNG

Falls das Bremsen- und das ABS-Symbol gleichzeitig leuchten, droht das Heck des Fahrzeug bei starkem Abbremsen auszubrechen.



Warnung

Das rote Warnsymbol leuchtet auf, wenn ein Fehler angezeigt wurde, der die Sicherheit und/oder das Fahrverhalten des Fahrzeugs beeinflussen kann. Gleichzeitig erscheint eine erklärende Textmitteilung im Informationsdisplay. Das Symbol bleibt sichtbar, bis der Fehler behoben ist, die Textmitteilung kann jedoch durch einen Druck auf die Taste **OK** bestätigt werden, siehe Menübenutzung - Kombinationsinstrument (S. 111). Das Warnsymbol kann auch in Kombination mit anderen Symbolen aufleuchten.

Maßnahme:

1. An einem sicheren Platz anhalten. Das Fahrzeug darf nicht weitergefahren werden.
2. Die Mitteilung auf dem Display lesen. Maßnahme gemäß Mitteilung auf dem Display ausführen. Die Mitteilung mit der **OK**-Taste löschen.

Kontrolle – Türen nicht geschlossen

Sollte eine der Türen nicht richtig geschlossen sein, leuchtet das Informations- oder das Warnsymbol auf und gleichzeitig erscheint eine erklärende Abbildung im Informationsdisplay. Das Fahrzeug umgehend an einem sicheren Platz anhalten und die offene Tür schließen.

 Wenn das Fahrzeug mit einer Geschwindigkeit von weniger als ca. 7 km/h gefahren wird, leuchtet das Informationssymbol auf.

 Wenn das Fahrzeug mit einer Geschwindigkeit von mehr als ca. 7 km/h gefahren wird, leuchtet das Warnsymbol auf.

Sollte die Motorhaube¹¹ nicht richtig geschlossen sein, leuchtet das Warnsymbol auf und gleichzeitig erscheint eine erklärende Abbildung im Informationsdisplay. Das Fahrzeug umgehend an einem sicheren Platz anhalten und die Motorhaube schließen.

Sollte die Heckklappe nicht richtig geschlossen sein, leuchtet das Informationssymbol auf und gleichzeitig erscheint eine erklärende Abbildung im Informationsdisplay. Das Fahrzeug umgehend an einem sicheren Platz anhalten und die Heckklappe schließen.

Themenbezogene Informationen

- Kombinationsinstrument (S. 64)
- Kombinationsinstrument - Bedeutung der Kontrollsymbole (S. 69)
- Kombiinstrument, analog - Übersicht (S. 64)
- Kombinationsinstrument, digital - Übersicht (S. 65)

Außentemperaturanzeige

Das Display der Außentemperaturanzeige wird im Kombinationsinstrument angezeigt.

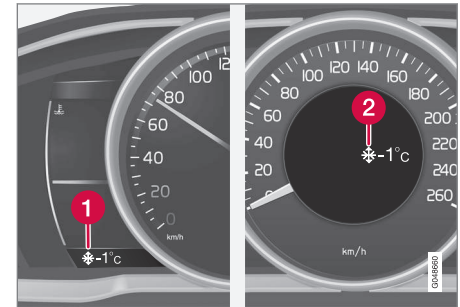

- 1 Display der Außentemperaturanzeige, digitales Kombinationsinstrument
- 2 Display der Außentemperaturanzeige, analoges Kombinationsinstrument

Liegt die Außentemperatur im Bereich +2 °C bis -5 °C, leuchtet im Display ein Schneeflockensymbol. Dieses Symbol warnt vor Glätte. Wenn das Fahrzeug stillgestanden hat, kann die Anzeige einen zu hohen Wert anzeigen.

Themenbezogene Informationen

- Kombinationsinstrument (S. 64)

¹¹ Nur Fahrzeuge mit Alarmanlage*.

Tageskilometerzähler

Der Tageskilometerzähler wird im Kombinationsinstrument angezeigt.



Tageskilometerzähler, digitales Kombinationsinstrument.

1 Display für Tageskilometerzähler¹²

Die beiden Tageskilometerzähler **T1** und **T2** dienen der Messung kürzerer Strecken. Die Länge der Strecke wird im Display angezeigt.

Drehen Sie das Daumenrad am linken Lenkradhebel, um den gewünschten Zähler angezeigt zu bekommen.

Durch langes Drücken der **RESET**-Taste (bis zur Änderung) am linken Lenkradhebel wird der Tageskilometerzähler auf Null gestellt. Für weitere Informationen siehe Bordcomputer - ergänzende Informationen (S. 125).

¹² Je nach Ausführung des Kombinationsinstruments kann das Erscheinungsbild des Displays variieren.

¹³ Im analogen Instrument sitzt die Uhr in der Mitte.

Themenbezogene Informationen

- Kombinationsinstrument (S. 64)

Uhr

Das Display der Uhr wird im Kombinationsinstrument angezeigt.



Uhr, digitales Instrument.

1 Display mit Uhrzeitanzeige¹³

Uhr einstellen

Die Uhr kann im Menüsystem MY CAR eingestellt werden, siehe MY CAR (S. 114).

Themenbezogene Informationen

- Kombinationsinstrument (S. 64)



Kombinationsinstrument - Lizenzvertrag

Eine Lizenz ist ein Vertrag über das Recht auf Ausübung bestimmter Tätigkeiten oder über das Nutzungsrecht an Rechten Dritter. Der folgende Text in englischer Sprache stellt den Vertrag zwischen Volvo und dem Hersteller/Entwickler dar.

Combined Instrument Panel Software Open Source Software Notice

This product uses certain free / open source and other software originating from third parties, that is subject to the GNU Lesser General Public License version 2 (LGPLv2), The FreeType Project License ("FreeType License") and other different and/or additional copy right licenses, disclaimers and notices. The links to access the exact terms of LGPLv2, and the other open source software licenses, disclaimers, acknowledgements and notices are provided to you below. Please refer to the exact terms of the relevant License, regarding your rights under said licenses. Volvo Car Corporation (VCC) offers to provide the source code of said free/open source software to you for a charge covering the cost of performing such distribution, such as the cost of media, shipping and handling, upon written request. Please contact your nearest Volvo Dealer.

The offer is valid for a period of at least three (3) years from the date of the distribution of

this product by VCC / or for as long as VCC offers spare parts or customer support.

Portions of this product uses software copyrighted © 2007 The FreeType Project (www.freetype.org). All rights reserved.

Portions of this product uses software with Copyright © 1994–2013 Lua.org, PUC-Rio (<http://www.lua.org/>)



This product includes software under following licenses:

LGPL v2.1: <http://www.gnu.org/licenses/old-licenses/lgpl-2.1.html>

- GNU FriBidi
- DevIL

The FreeType Project License: <http://git.savannah.gnu.org/cgit/freetype/freetype2.git/tree/docs/FTL.TXT>

- FreeType 2

MIT License: <http://opensource.org/licenses/mit-license.html>

- Lua

Symbole im Display

In den Fahrzeugdisplays können eine Reihe von Symbolen erscheinen. Die Symbole lassen sich in Warn-, Kontroll- und Informationssymbole unterteilen.

Nachfolgend sind die am häufigsten auftretenden Symbole und ihre Bedeutung sowie Seitenverweise zu weiteren Informationen in der Betriebsanleitung aufgeführt.

 - Rotes Warnsymbol, leuchtet auf, wenn ein Fehler festgestellt wurde, der die Sicherheit und/oder das Fahrverhalten des Fahrzeugs beeinflussen kann. Gleichzeitig erscheint eine erklärende Textmitteilung auf dem Informationsdisplay im Kombinationsinstrument.

 – Informationssymbol, leuchtet auf und auf dem Informationsdisplay im Kombinationsinstrument erscheint ein Text, wenn eine Abweichung in einem der Fahrzeugsysteme festgestellt wurde. Das gelbe Informationssymbol kann auch in Kombination mit anderen Symbolen aufleuchten.

Warnsymbole im Kombinationsinstrument



03 Instrumente und Regler



Symbol	Bedeutung	Siehe
	Niedriger Öldruck	(S. 71)
	Feststellbremse angezogen, digitales Kombinationsinstrument	(S. 71), (S. 308)
	Feststellbremse angezogen, analoges Kombinationsinstrument	(S. 71)
	Airbags – SRS	(S. 31), (S. 71)
	Sicherheitsgurtkontrolle	(S. 27), (S. 71)
	Generator lädt nicht	(S. 71)
	Fehler in der Bremsanlage	(S. 71), (S. 306)
	Warnung, Sicherheitsmodus	(S. 31), (S. 42), (S. 71)

Kontrollsymbole im Kombinationsinstrument

Symbol	Bedeutung	Siehe
	Fehler im ABL-System*	(S. 69), (S. 94)
	Abgasreinigungsanlage	(S. 69)
	Fehler im ABS-System	(S. 69), (S. 306)
	Nebelschlussleuchte ein	(S. 69), (S. 95)
	Stabilitätskontrolle, ESC (Electronic Stability Control), Anhänger-Stabilisierungskontrolle*	(S. 69), (S. 195), (S. 327)
	Stabilitätskontrolle, Sport-Modus	(S. 69), (S. 195)
	Vorglühanlage (Dieselmotor)	(S. 69)
	Niedriger Kraftstoffstand im Tank	(S. 69), (S. 146)

Symbol	Bedeutung	Siehe
	Information, Displaytext lesen	(S. 69)
	Fernlicht ein	(S. 69), (S. 91)
	Linker Blinker	(S. 69)
	Rechter Blinker	(S. 69)
	Start/Stop*, Motor automatisch gestoppt	(S. 69), (S. 296)
	ECO-Funktion* ein	(S. 69), (S. 304)
	Reifendrucksystem*	(S. 69), Reifendrucküberwachung* (S. 348)



Informationssymbole im Kombinationsinstrument

Symbol	Bedeutung	Siehe
	Fernlicht mit Abblendautomatik – AHB*	(S. 92)
	Kamerasensor*, Lasersensor*	(S. 92), (S. 234), (S. 245), (S. 250), (S. 255)
	Adaptive Geschwindigkeitsregelanlage (Tempomat)*	(S. 223)
	Adaptive Geschwindigkeitsregelanlage (Tempomat)*	(S. 213), (S. 223)
	Adaptive Geschwindigkeitsregelanlage (Tempomat)*, Abstandswarnung* (Distance Alert)	(S. 223), (S. 225)

Symbol	Bedeutung	Siehe
	Adaptive Geschwindigkeitsregelanlage (Tempomat)*	(S. 212)
	Tempomat*	(S. 204)
	Geschwindigkeitsbegrenzer	(S. 200)
	Radarsensor*	(S. 223), (S. 227), (S. 245)
	Start/Stop*	(S. 302)
	Start/Stop*	(S. 302)
	Start/Stop*	(S. 302)
	Abstandswarnung* (Distance Alert), City Safety™, Kollisionswarnung*, Bremsautomatik*	(S. 227), (S. 234), (S. 245)

Symbol	Bedeutung	Siehe
	Motor- und Innenraumheizung*	(S. 146)
	Motor- und Innenraumheizung* Wartung erforderlich	(S. 146)
	Aktivierter Timer*	(S. 146)
	Aktivierter Timer*	(S. 146)
	ABL-System*	(S. 94)
	Batterie Ladezustand niedrig	(S. 146)
	Aktive Einparkhilfe – PAP*	(S. 265)
	Regensensor*	(S. 103)
	Spurassistent*	(S. 253)





Symbol	Bedeutung	Siehe
	Driver Alert System*, Spurassistent*	(S. 255)
	Driver Alert System*, Spurassistent*	(S. 250), (S. 255)
	Driver Alert System*, Pause machen	(S. 248)
	Driver Alert System*, Pause machen	(S. 250)
	Schaltanzeige	(S. 287)
	Gangstellungen	(S. 288)
	Registrierte Geschwindigkeitsinformation*	(S. 197)
	Messung des Ölsstands	(S. 377)

Informationssymbole im Display der Deckenkonsole

Symbol	Bedeutung	Siehe
	Sicherheitsgurtkontrolle	(S. 30)
	Airbag Beifahrersitz, aktiviert	(S. 35)
	Airbag Beifahrersitz, deaktiviert	(S. 35)

Themenbezogene Informationen

- Kombinationsinstrument - Bedeutung der Kontrollsymbole (S. 69)
- Kombinationsinstrument - Bedeutung der Warnsymbole (S. 71)
- Mitteilungen - Verwaltung (S. 114)

Volvo Sensus

Volvo Sensus ist das Herzstück für Ihr persönliches Volvo-Erlebnis und verbindet Sie mit dem Fahrzeug und der Außenwelt. Sensus liefert Informationen, Unterhaltung und Hilfe, wenn diese benötigt wird. Sensus enthält intuitive Funktionen, die sowohl das Reiseerlebnis verschönern, als auch die Haltung des Fahrzeugs vereinfachen.



Die intuitive Menüführung ermöglicht es dem Fahrer, auf Informationen sowie Hilfe- und Entertainment-Funktionen zugreifen zu können, ohne vom Fahren abgelenkt zu werden.

Sensus vereint alle Lösungen des Fahrzeugs für die Verbindung* zur Außenwelt und die intuitive Steuerung zahlreicher Fahrzeugfunktionen.

Volvo Sensus führt viele Funktionen aus mehreren Systemen des Fahrzeugs zusammen, und präsentiert diese auf dem Bildschirm der Mittelkonsole. Mit Volvo Sensus kann das Fahrzeug mit Hilfe einer leicht zu bedienenden



den Benutzerschnittstelle personalisiert werden. Einstellungen können in Fahrzeugeinstellungen, Audio und Media, Klima usw. vorgenommen werden.

Mit den Tasten und Reglern oder dem rechten Tastenfeld* können Funktionen aktiviert oder deaktiviert werden und viele verschiedene Einstellungen können vorgenommen werden.

Durch Drücken auf **MY CAR** werden alle Einstellungen in Bezug auf Fahrweise und Kontrolle des Fahrzeugs angezeigt, z.B. City Safety, Schlösser und Alarmanlage, automatische Gebläsegeschwindigkeit, Uhr stellen usw.

Durch Drücken von **RADIO, MEDIA, TEL**, **NAV*** und **CAM*** können andere Quellen, Systeme und Funktionen aktiviert werden, z. B. AM, FM, CD, DVD*, TV*, Bluetooth®, Navigation* und Einparkhilfekamera*.

Weitere Informationen zu allen Funktionen/ Systemen finden Sie im entsprechenden Abschnitt der Betriebsanleitung oder ihrer Ergänzung.

Übersicht

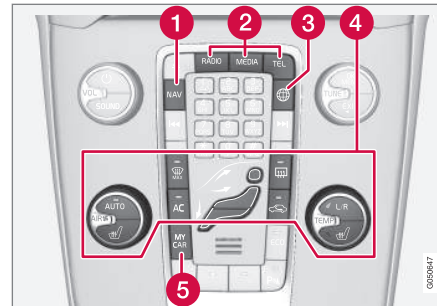

Bedientafel in der Mittelkonsole. Die Abbildung ist eine schematische Darstellung – je nach Ausstattung und Markt variieren Anzahl der Funktionen und Anordnung der Tasten.

- 1 Navigation* – **NAV**, siehe separate Ergänzung (Sensus Navigation).
- 2 Audio und Medien – **RADIO, MEDIA, TEL***, siehe separate Ergänzung (Sensus Infotainment).
- 3 Funktionseinstellungen – **MY CAR**, siehe MY CAR (S. 114).
- 4 Fahrzeug mit Internetverbindung – , siehe separate Ergänzung (Sensus Infotainment).
- 5 Klimaanlage (S. 128).

Schlüsselstellungen

Mit dem Transponderschlüssel kann die Elektrik des Fahrzeugs in verschiedene Modi bzw. Stufen versetzt werden, wodurch verschiedene Funktionen verfügbar werden, siehe Schlüsselstellungen – Funktionen in verschiedenen Stufen (S. 80).



Zündschloss mit herausgezogenem/eingedrücktem Transponderschlüssel.

ACHTUNG

Bei Fahrzeugen mit Keyless*-Funktion muss der Schlüssel nicht in das Zündschloss gesteckt werden, sondern kann beispielsweise in einer Tasche aufbewahrt werden. Für weitere Information über die Keyless-Funktionen siehe Keyless Drive* (S. 174).



Schlüssel einführen

1. Den Transponderschlüssel mit dem abnehmbaren Schlüsselblatt an seinem Ende festhalten und den Schlüssel in das Zündschloss stecken.
2. Dann den Schlüssel im Schloss bis in die Endstellung drücken.



WICHTIG

Fremdartige Gegenstände im Zündschloss können die Funktion gefährden oder das Schloss zerstören.

Den Transponderschlüssel nicht verkehrt herum hineindrücken. Den Schlüssel an dem Ende mit dem abnehmbaren Schlüsselblatt festhalten, siehe Abnehmbares Schlüsselblatt - Abnehmen/Anbringen (S. 172).

Schlüssel abziehen

Den Transponderschlüssel festhalten und aus dem Zündschloss herausziehen.

Schlüsselstellungen - Funktionen in verschiedenen Stufen

Um die Nutzung einer begrenzten Anzahl von Funktionen bei ausgeschaltetem Motor zu ermöglichen, kann die Fahrzeugelektrik mit dem Transponderschlüssel in drei Stellungen versetzt werden – 0, I und II. Diese Betriebsanleitung beschreibt ausführlich diese Stufen mit der Bezeichnung "Schlüsselstellungen".

Die folgende Tabelle zeigt, welche Funktionen in der jeweiligen Schlüsselstellung/Niveau erreicht werden können.

Niveau	Funktionen
0	Kilometerzähler, Uhr und Temperaturanzeige werden eingeschaltet. Elektrisch verstellbare Sitze können bedient werden. Die Nutzung der Stereoanlage ist zeitlich begrenzt – siehe Ergänzung Sensus Infotainment.
I	Die Sonnenblende eines Glasdachs, die Fensterheber, die 12-V-Steckdose im Innenraum, RTI, das Telefon, das Innenraumgebläse und der Scheibenwischer können genutzt werden.



Niveau	Funktionen
II	<p>Die Scheinwerfer werden eingeschaltet.</p> <p>Die Warn-/Kontrolllampen leuchten 5 Sekunden lang auf.</p> <p>Mehrere sonstige Systeme werden aktiviert. Die elektrische Heizung in Sitzkissen und Heckscheibe können jedoch erst nach einem Start des Motors aktiviert werden.</p> <p>In dieser Schlüsselstellung wird viel Strom aus der Batterie verbraucht und sollte deshalb vermieden werden!</p>

Die Wahl der Schlüsselstellung bzw. Stufe

- **Schlüsselstellung 0** - Das Fahrzeug entriegeln - die elektrische Anlage des Fahrzeugs ist infolgedessen auf Stufe 0.

i ACHTUNG

Um die Stufe I oder II ohne Motorstart zu erhalten - darf beim Wählen einer dieser Schlüsselstellungen weder das Kupplungs- noch das Bremspedal gedrückt werden.

- **Schlüsselstellung** - Bei vollständig in das Zündschloss¹⁴ eingedrücktem Transponderschlüssel kurz auf **START/STOP ENGINE** drücken.
- **Schlüsselstellung II** - Bei vollständig in das Zündschloss¹⁴ eingedrücktem Transponderschlüssel - Lange¹⁵ auf **START/STOP ENGINE** drücken.
- **Zurück zu Schlüsselstellung 0** - Um aus Stellung II oder I zu Schlüsselstellung 0 zurückzugelangen, kurz auf **START/STOP ENGINE** drücken.

Stereoanlage

Zu Informationen zur Funktion der Stereoanlage mit abgezogenem Transponderschlüssel siehe Ergänzung Sensus Infotainment.

Anlassen und Abstellen des Motors

Für Informationen zum Anlassen/Abstellen des Motors, siehe Anlassen des Motors (S. 283).

Abschleppen

Für wichtige Informationen zum Transponderschlüssel beim Abschleppen, siehe Abschleppen (S. 329).

Themenbezogene Informationen

- Schlüsselstellungen (S. 79)

Vordersitze

Die Vordersitze des Fahrzeugs haben verschiedene Einstellungsmöglichkeiten für den bestmöglichen Sitzkomfort.



- 1 Lendenwirbelstütze* verstellen: Am Knäuf drehen¹⁶.
- 2 Vorwärts/rückwärts: Den Griff anheben, um den richtigen Abstand zum Lenkrad und zu den Pedalen einzustellen. Überprüfen, ob der Sitz nach der Einstellung verriegelt ist.
- 3 Sitzvorderkante anheben/absenken*: Nach oben/unten pumpen.
- 4 Winkel der Rückenlehne ändern: Am Handrad drehen.

¹⁴ Nicht notwendig für Fahrzeuge mit Keyless*-Funktion.
¹⁵ Ca. 2 Sekunden.



- 5 Sitz anheben/absenken*: Nach oben/unten pumpen.
- 6 Bedienfeld für elektrisch verstellbaren Sitz*, siehe Vordersitze - elektrisch betrieben (S. 83).

WARNUNG

Den Fahrersitz vor der Fahrt einstellen, niemals während der Fahrt. Kontrollieren, dass der Sitz ordnungsgemäß verriegelt ist, um Verletzungen bei einem eventuellen starken Abbremsen oder Unfall zu vermeiden.

Einstellen der Kopfstütze der Vordersitze

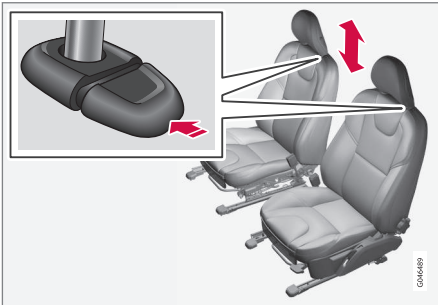

Die Höhe der Kopfstütze ist verstellbar.

Die Kopfstütze an die Körpergröße der Person anpassen, so dass sie möglichst den ganzen Hinterkopf abdeckt.

Um die Höhe einzustellen, muss die Taste (siehe Abbildung) gedrückt und der Schutz gleichzeitig nach oben oder unten eingestellt werden.

Die Kopfstütze kann in drei verschiedene Positionen eingestellt werden.

Rückenlehne des Beifahrersitzes umklappen*

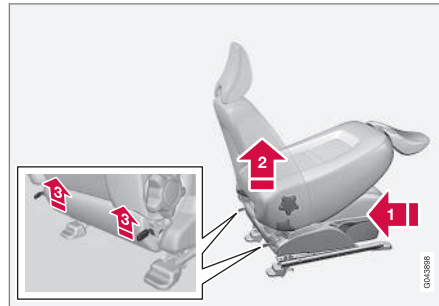

Die Rückenlehne des Beifahrersitzes lässt sich nach vorn umklappen, wenn Sie mehr Platz benötigen, um lange Ladegüter zu transportieren.

- Den Sitz so weit wie möglich nach hinten/unten schieben.

- Die Rückenlehne in die aufrechte Stellung bringen.

- Die Sperren auf der Rückseite der Rückenlehne beim Umklappen hochziehen.

4. Den Sitz nach vorn schieben, bis sich die Kopfstütze unter dem Handschuhfach befindet.

Beim Hochklappen in umgekehrter Reihenfolge vorgehen.

WARNUNG

Sitzplatz hinter dem Beifahrersitz oder Mittelplatz der Rückbank nicht benutzen, wenn die Rückenlehne des Beifahrersitzes umgeklappt ist.

WARNUNG

An der Rückenlehne rütteln und sicherstellen, dass sie nach dem Hochklappen ordentlich verriegelt ist, um Verletzungen bei einem eventuellen starken Abbremsen oder Unfall zu vermeiden.

Themenbezogene Informationen

- Vordersitze - elektrisch betrieben (S. 83)
- Rücksitz (S. 84)

¹⁶ Gilt auch für den elektrisch verstellbaren Sitz.



Vordersitze - elektrisch betrieben

Die Vordersitze des Fahrzeugs haben verschiedene Einstellungsmöglichkeiten für den bestmöglichen Sitzkomfort. Der elektrisch verstellbare Sitz kann nach vorn/hinten und nach oben/unten verstellt werden. Die Vorderkante des Sitzkissens kann erhöht oder abgesenkt werden. Die Neigung der Rückenlehne kann geändert werden.

Elektrisch verstellbarer Sitz*

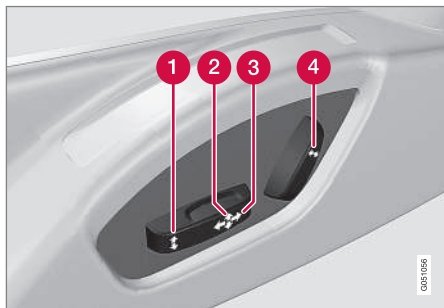

- 1 Vorderkante des Sitzkissens auf/ab
- 2 Sitz anheben/absenken
- 3 Sitz vor/zurück
- 4 Rückenlehnenneigung

Die elektrisch verstellbaren Sitze verfügen über einen Überlastschutz, der ausgelöst

wird, wenn ein Sitz während des Verstellvorgangs durch einen Gegenstand blockiert wird. Wenn dies geschieht, die Fahrzeugelektrik in Schlüsselstellung **I** oder **0** versetzen und einen Moment warten, bevor der Sitz erneut verstellt wird.

Es kann jeweils nur eine Bewegung (vor/zurück/auf/ab) durchgeführt werden.

Vorbereitungen

Der Sitz kann eine Zeitlang nach Entriegelung der Tür mit dem Transponderschlüssel und ohne Schlüssel im Zündschloss eingestellt werden. Die Sitzeinstellung erfolgt normalerweise in Schlüsselstellung **I** und kann bei laufendem Motor jederzeit vorgenommen werden.

Sitz mit Speicherfunktion*

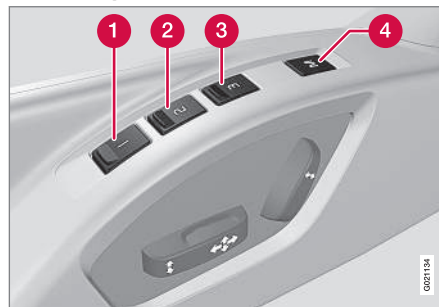

Die Speicherfunktion speichert die Einstellungen für den Sitz und die Außenspiegel.

Einstellung speichern

- 1 Speichertaste
- 2 Speichertaste
- 3 Speichertaste
- 4 Taste zum Speichern einer Einstellung

1. Den Sitz und die Außenspiegel einstellen.
2. Taste **M** zusammen mit Taste **1**, **2** oder **3** drücken. Die Tasten gedrückt halten, bis ein akustisches Signal ertönt und Text auf dem Kombinationsinstrument erscheint.

Bevor eine neue Einstellung gespeichert werden kann, muss der Sitz erst wieder verstellt werden.

Gespeicherte Einstellung verwenden

Eine der Speichertasten **1-3** drücken, bis Sitz und Außenspiegel stehen bleiben. Beim Loslassen der Taste wird die Bewegung von Sitz und Außenspiegeln abgebrochen.

Schlüsselspeicher* im Transponderschlüssel

Sämtliche Transponderschlüssel können von verschiedenen Fahrern genutzt werden, um die Einstellungen des Fahrersitzes und der



Außenspiegel vorzunehmen¹⁷, siehe Transponderschlüssel – Personalisierung* (S. 164).

Notstopp

Sollte der Sitz versehentlich in Bewegung geraten, auf eine der Einstelltasten oder Speichertasten des Sitzes drücken, um diesen anzuhalten.

WARNUNG

Quetschgefahr! Stellen Sie sicher, dass Kinder nicht mit den Bedienelementen spielen. Vor dem Verstellen ist sicherzustellen, dass sich keine Gegenstände vor, hinter oder unter dem Sitz befinden. Sicherstellen, dass keiner der Insassen im Fond eingeklemmt werden kann.

Sitzheizung

Sitzheizung, siehe Sitzheizung Vordersitze* (S. 136) und Beheizter Rücksitz* (S. 136).

Themenbezogene Informationen

- Vordersitze (S. 81)
- Rücksitz (S. 84)

Rücksitz

Die Rückenlehne des Rücksitzes und die äußeren Kopfstützen können heruntergeklappt werden. Die Kopfstütze auf dem mittleren Sitzplatz kann an die Größe des Insassen angepasst werden.

Kopfstütze mittlerer Sitzplatz hinten

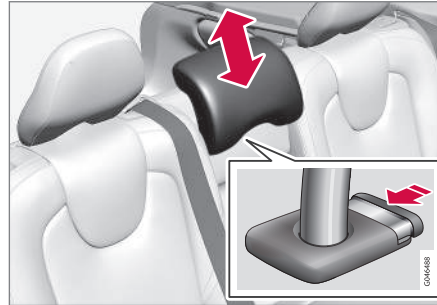

Die Kopfstütze an die Körpergröße des Insassen anpassen, so dass sie möglichst den ganzen Hinterkopf abdeckt. Die Kopfstütze je nach Wunsch nach oben schieben.

Den Knopf drücken (siehe Abbildung) und die Kopfstütze gleichzeitig vorsichtig herunterdrücken, um sie wieder in ihre unterste Stellung zu bringen.

Die Kopfstütze kann in fünf verschiedene Positionen eingestellt werden.

WARNUNG

Die Kopfstütze des mittleren Sitzplatzes sollte sich in der untersten Stellung befinden, wenn der mittlere Sitzplatz nicht belegt ist. Wenn sich eine Person auf dem mittleren Sitzplatz befindet, muss die Höhe der Kopfstütze so an die Körpergröße dieser Person angepasst sein, dass die Kopfstütze nach Möglichkeit deren gesamten Hinterkopf bedeckt.

Äußere Kopfstütze Fond manuell umklappen

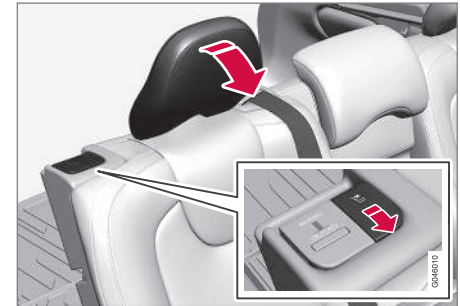

Am Sperrgriff, der sich am nächsten an der Kopfstütze befindet, ziehen, um die Kopfstütze vorzuklappen.

Die Kopfstütze wird von Hand zurückgeführt.

¹⁷ Nur, wenn das Fahrzeug mit elektrisch verstellbarem Sitz mit Speicher und elektrisch einklappbaren Rückspiegeln ausgestattet ist.



! WARNUNG

Die Kopfstützen müssen sich nach dem Hochklappen in der arretierten Stellung befinden.

Rückenlehne Fond umklappen

! WICHTIG

Wenn die Rückenlehne umgeklappt werden soll, darf der Getränkehalter des Rücksitzes nicht offen und es dürfen sich keine Gegenstände auf dem Rücksitz befinden. Auch die Sicherheitsgurte dürfen nicht angelegt sein. Anderenfalls besteht die Gefahr für Schäden an den Sitzbezügen im Fond.

i ACHTUNG

Um ein vollständiges Umklappen der hinteren Rückenlehnen zu ermöglichen, müssen ggf. die Vordersitze vorgeschoben und/oder die Rückenlehnen aufrechter gestellt werden.

- Beide Teile lassen sich getrennt voneinander umklappen.
- Wenn die komplette Rückenlehne umgeklappt werden soll, müssen die verschiedenen Teile einzeln umgeklappt werden.

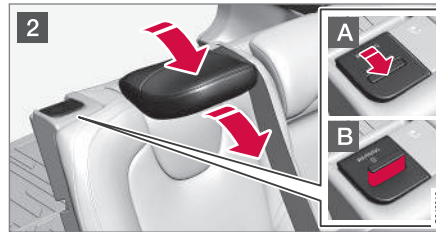
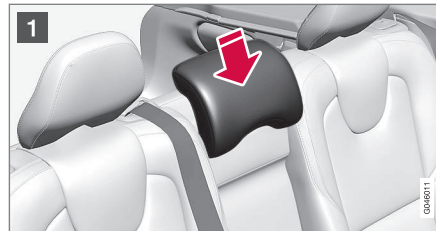

- 1 Wenn der rechte Teil umgeklappt werden soll, die mittlere Kopfstütze entriegeln und herunterstellen, siehe Abschnitt weiter vorn "Kopfstütze mittlerer Sitzplatz hinten".
- 2 Die äußeren Kopfstützen werden beim Umklappen der Rückenlehnen automatisch heruntergeklappt. Den Sperrgriff der Rückenlehne **A** hochziehen und gleichzeitig die Rückenlehne vorklappen. Eine rote Anzeige an der Sperrtaste **B** zeigt an, dass die Rückenlehne nicht mehr gesichert ist.

i ACHTUNG

Nachdem die Rückenlehnen umgeklappt wurden, müssen die Kopfstützen ein Stück nach vorn bewegt werden, damit sie nicht das Sitzkissen berühren.

Beim Hochklappen in umgekehrter Reihenfolge vorgehen.

i ACHTUNG

Wenn die Rückenlehne zurückgeklappt wurde, darf die rote Markierung nicht länger sichtbar sein. Wenn sie nach wie vor sichtbar ist, wurde die Rückenlehne nicht arretiert.

! WARNUNG

Stellen Sie nach dem Hochklappen sicher, dass die Rückenlehnen und Kopfstützen im Fond ordentlich arretiert sind.

Themenbezogene Informationen

- Vordersitze (S. 81)
- Vordersitze - elektrisch betrieben (S. 83)

Lenkrad

Das Lenkrad kann in verschiedene Stellungen gestellt werden und besitzt Regler für Signalhorn, Tempomat sowie Menü-, Audio- und Telefonsteuerung.

Einstellung

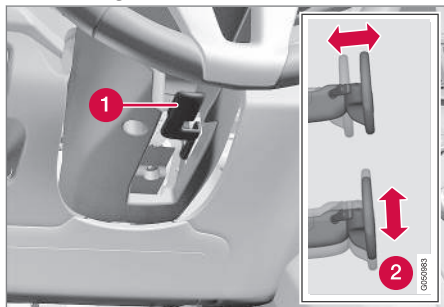

Einstellung des Lenkrads.

- 1 Hebel – Lösen des Lenkrads
- 2 Mögliche Lenkradstellungen

Das Lenkrad ist höhen- und tiefenverstellbar:

1. Den Hebel nach vorn bewegen, um das Lenkrad freizugeben.
2. Das Lenkrad in die passende Stellung stellen.

3. Den Hebel zurückziehen, um das Lenkrad zu fixieren. Wenn sich der Hebel nur schwer bewegen lässt, etwas auf das Lenkrad drücken und gleichzeitig den Hebel zurückführen.



WARNING

Das Lenkrad vor dem Losfahren einstellen und arretieren.

Bei der geschwindigkeitsabhängigen Servolenkung* kann die Lenkkraft eingestellt werden, siehe Einstellbare Lenkkraft (S. 275).

Tastenfelder* und Schaltwippen*

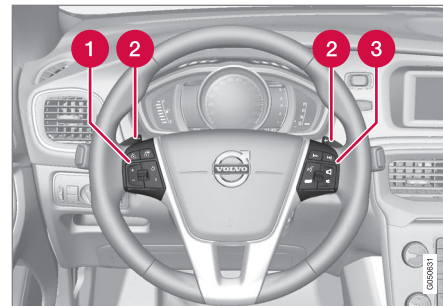

Tastenfelder und Schaltwippen am Lenkrad.

- 1 Tempomat* (S. 204)* und Adaptiver Tempomat (ACC)* (S. 209)*.
- 2 Schaltwippen zum manuellen Schalten bei Automatikgetriebe, siehe Automatikgetriebe - Geartronic* (S. 288).
- 3 Audio- und Telefonsteuerung, siehe separate Ergänzung Sensus Infotainment.



Signalhorn



Signalhorn.

Zum Hupen auf die Lenkradmitte drücken.

Lichtschalter

Mit dem Lichtschalterfeld kann die Außenbeleuchtung aktiviert und eingestellt werden. Es wird außerdem für die Einstellung der Display- und Instrumentenbeleuchtung sowie der Stimmungsbeleuchtung (S. 97) verwendet.

Übersicht Lichtschalter

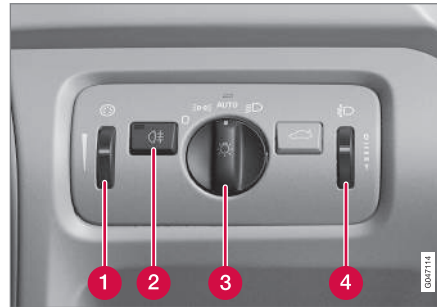

Übersicht Lichtschalter.

- 1 Daumenrad zur Einstellung der Display- und Instrumentenbeleuchtung sowie die Stimmungsbeleuchtung*
- 2 Schalter für Nebelschlussleuchte
- 3 Drehregler für Fahrlicht und Standlicht
- 4 Daumenrad¹⁸ für die Leuchtweitenregelung

¹⁸ Nicht für Fahrzeuge erhältlich, die mit aktiven Xenon-Scheinwerfern* ausgestattet sind.

Stellungen des Drehreglers

Stellung	Bedeutung
0	Tagfahrlicht ^A bei Fahrzeugelektrik in Schlüsselstellung II oder laufendem Motor. Lichthupe kann verwendet werden.
	Tagfahrlicht, Seitenmarkierungsleuchten hinten und Positionsluchten/Standlicht hinten bei Fahrzeugelektrik in Schlüsselstellung II oder laufendem Motor. Seitenmarkierungsleuchten hinten und Positionsluchten/Standlicht bei geparktem Fahrzeug. Lichthupe kann verwendet werden.
AUTO	Tagfahrlicht, Seitenmarkierungsleuchten hinten und Positionsluchten/Standlicht bei Tageslicht und Fahrzeugelektrik in Schlüsselstellung II oder laufendem Motor.



Stellung	Bedeutung
	<p>Abblendlicht, Seitenmarkierungsleuchten hinten und Positionsluchten/Standlicht bei schwachem Tageslicht oder Dunkelheit und eingeschalteter Nebelschlussleuchte. Bei Fahrzeugen mit aktiven Xenon-Scheinwerfern* (S. 94) leuchtet das Tagfahrlicht mit verminderter Lichtstärke.</p> <p>Die Funktion Tunnelerkennung (S. 91)* ist aktiviert.</p> <p>Die Funktion Automatisches Fernlicht (S. 92)* kann verwendet werden.</p> <p>Das Fernlicht kann aktiviert werden, wenn das Abblendlicht leuchtet.</p> <p>Lichthupe kann verwendet werden.</p>

Stellung	Bedeutung
	<p>Abblendlicht, Seitenmarkierungsleuchten hinten und Positionsluchten/Standlicht.</p> <p>Fernlicht kann aktiviert werden.</p> <p>Lichthupe kann verwendet werden.</p> <p>Bei Fahrzeugen mit aktiven Xenon-Scheinwerfern leuchtet das Tagfahrlicht mit verminderter Lichtstärke.</p>

A Platzierung im oder unter dem vorderen Stoßfänger.

Volvo empfiehlt den Modus **AUTO**, wenn das Fahrzeug gefahren wird.

! WARNUNG

Das Beleuchtungssystem des Fahrzeugs kann nicht in allen Situationen entscheiden, ob das Tageslicht ausreicht, z. B. bei Nebel oder Regen.

Der Fahrer ist stets dafür verantwortlich, dass das Fahrzeug mit verkehrssicherer Beleuchtung und gemäß den geltenden Verkehrsbestimmungen gefahren wird.

Instrumentenbeleuchtung

Je nach Schlüsselstellung schalten sich Display- und Instrumentenbeleuchtung ein, siehe

Schlüsselstellungen - Funktionen in verschiedenen Stufen (S. 80).

Die Displaybeleuchtung wird automatisch bei Dunkelheit gedämpft. Die Empfindlichkeit wird mit dem Daumenrad eingestellt.

Die Stärke der Instrumentenbeleuchtung wird mit dem Daumenrad eingestellt.



Leuchtweitenregelung Scheinwerfer

Bei Beladung des Fahrzeugs ändert sich die Höheneinstellung des Scheinwerferlichts, was zu einer Blendung des Gegenverkehrs führen kann. Die Lichthöhe einstellen, um dies zu vermeiden. Bei schwer beladenem Fahrzeug die Leuchtweite verringern.

1. Den Motor eingeschaltet lassen oder die elektrische Anlage des Fahrzeugs in Schlüsselstellung I belassen.
2. Zur Erhöhung oder Verringerung der Leuchtweite das Daumenrad nach oben oder unten drehen.

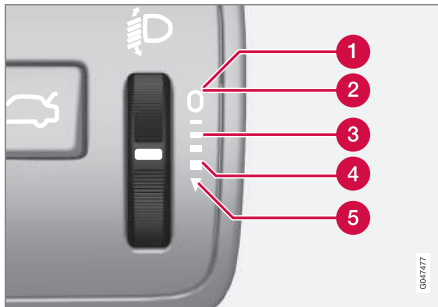

Stellungen des Daumenrades für unterschiedliche Beladungssituationen.

- 1 Nur Fahrer
- 2 Fahrer und Beifahrer
- 3 Insassen auf allen Sitzen

- 4 Insassen auf allen Sitzen und maximale Beladung des Koffer- bzw. Laderaums
- 5 Fahrer und maximale Beladung des Koffer- bzw. Laderaums

Da Fahrzeuge mit aktiven Xenon-Scheinwerfern* mit automatischer Leuchtweitenregelung ausgestattet sind, fehlt das Daumenrad.

Themenbezogene Informationen

- Positionsleuchten/Standlicht (S. 89)
- Tagesfahrlicht (S. 90)
- Fern-/Abblendlicht (S. 91)

Positionsleuchten/Standlicht

Positionsleuchten/Standlicht wird mit dem Lichtschalter-Drehregler eingeschaltet.

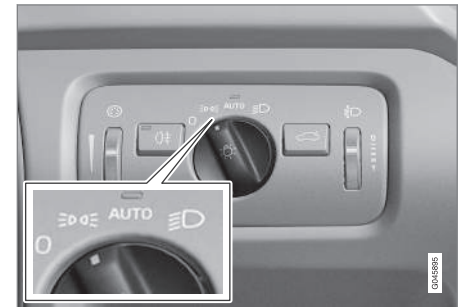

Der Drehregler des Lichtschalters in Stellung für Positionsleuchten/Standlicht.

Den Drehregler in Stellung  bringen (gleichzeitig wird die Kennzeichenbeleuchtung eingeschaltet).

Bei Fahrzeugelektrik in Schlüsselstellung II oder laufendem Motor leuchtet zusätzlich das Tagfahrlicht.

Beim Öffnen der Heckklappe bei Dunkelheit werden die hinteren Positionsleuchten/das hintere Standlicht eingeschaltet, um die Verkehrsteilnehmer hinter dem Fahrzeug zu warnen. Dies geschieht unabhängig von der Stellung des Drehreglers oder der Schlüsselstellung der elektrischen Anlage des Fahrzeugs.



Themenbezogene Informationen

- Lichtschalter (S. 87)

Tagesfahrlicht

In der Drehregler-Stellung **AUTO** des Lichtschalters und mit der Elektrik des Fahrzeugs in Schlüsselstellung II oder bei laufendem Motor wird bei Tageslicht automatisch das Tagesfahrlicht aktiviert.

Tagesfahrlicht am Tag DRL

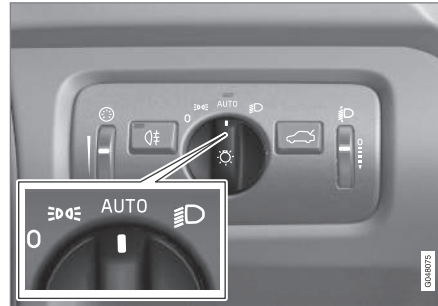

Der Drehregler des Lichtschalters in Stellung für **AUTO**.

Durch das Einstellen des Lichtschalter-Drehreglers auf Stellung **AUTO** wird das Tagesfahrlicht (Daytime Running Lights - DRL) automatisch eingeschaltet, wenn das Fahrzeug bei Tageslicht gefahren wird. Ein Lichtsensor auf der Oberseite des Armaturenbrett sorgt für den Wechsel von Tagesfahrlicht zu Abblendlicht, wenn die Dämmerung eintritt oder das Tageslicht zu schwach wird. Das Wechseln auf Abblendlicht erfolgt auch bei Aktivierung der Nebelschlussleuchte.

Bei Fahrzeugen mit Xenon-Scheinwerfern ist das Tagfahrlicht ausgeschaltet, wenn das Fern- oder Abblendlicht eingeschaltet ist.

Bei Fahrzeugen mit aktiven Xenon-Scheinwerfern (S. 94) ist das Tagfahrlicht mit verminderte Lichtstärke eingeschaltet, wenn das Fern- oder Abblendlicht eingeschaltet ist.



WARNUNG

Das System ist ein Hilfsmittel zum Sparen von Energie – es kann nicht in allen Situationen entscheiden, ob das Tageslicht zu schwach oder ausreichend stark ist, wie z. B. bei Nebel und Regen.

Der Fahrer ist stets dafür verantwortlich, dass das Fahrzeug mit verkehrssicherer korrekter Beleuchtung und gemäß den geltenden Verkehrsbestimmungen gefahren wird.



Tunnelerkennung*

Die Tunnelerfassung schaltet die Beleuchtung von Tagfahrlicht auf Abblendlicht, wenn das Fahrzeug in einen Tunnel fährt. Etwa 20 Sekunden, nachdem das Fahrzeug den Tunnel verlassen hat, wird wieder auf Tagfahrlicht umgestellt.

Die Funktion Tunnelerfassung ist in Fahrzeugen mit Regensensor* verfügbar. Der Sensor erkennt einen Tunnelleingang und schaltet die Beleuchtung vom Tagfahrlicht auf Abblendlicht um. Etwa 20 Sekunden, nachdem das Fahrzeug den Tunnel verlassen hat, wird wieder auf Tagfahrlicht umgestellt. Wird das Fahrzeug innerhalb dieser Zeit in einen weiteren Tunnel gefahren, bleibt das Abblendlicht eingeschaltet. Auf diese Weise werden zu häufige Lichtumschaltungen vermieden.

Bitte beachten, dass für ein Funktionieren der Tunnelerfassung der Lichtschalter-Drehregler in Stellung **AUTO** stehen muss.

Themenbezogene Informationen

- Fern-/Abblendlicht (S. 91)
- Lichtschalter (S. 87)

Fern-/Abblendlicht



Lenkradhebel und Drehregler des Lichtschalters.

- ➔ Lichthupenstellung
- ➔ Fernlichtstellung

Abblendlicht

In Stellung **AUTO** am Drehregler wird das Abblendlicht bei Dämmerung oder nachlassendem Tageslicht automatisch aktiviert. Das Abblendlicht wird auch dann automatisch aktiviert, wenn die Nebelschlussleuchte aktiviert werden.

In der Stellung **D** am Drehregler wird das Abblendlicht stets eingeschaltet, wenn der Motor läuft oder die Schlüsselstellung **II** aktiv ist.

Lichthupe

Den Lenkradhebel leicht zum Lenkrad in die Lichthupenstellung ziehen. Das Fernlicht leuchtet so lange, bis der Hebel wieder losgelassen wird.

Fernlicht

Das Fernlicht kann aktiviert werden, wenn sich der Drehregler in Stellung **AUTO**¹⁹ oder **D** befindet. Das Fernlicht aktivieren/deaktivieren. Dazu den Lenkradhebel zum Lenkrad in die Endstellung bewegen und loslassen. Alternativ kann das Fernlicht deaktiviert werden. Dazu den Lenkradhebel leicht zum Lenkrad drücken.

Bei aktiviertem Fernlicht leuchtet das Symbol **D** im Kombinationsinstrument.

Themenbezogene Informationen

- Aktive Xenon-Scheinwerfer* (S. 94)
- Automatisches Fernlicht* (S. 92)
- Lichtschalter (S. 87)
- Scheinwerfer – Lichtmuster einstellen (S. 100)
- Tunnelerkennung* (S. 91)

¹⁹ Wenn das Abblendlicht eingeschaltet ist.

Automatisches Fernlicht*

Die Funktion Automatisches Fernlicht erkennt das Scheinwerferlicht entgegenkommender und die Rücklichter vorausfahrender Fahrzeuge und stellt die Beleuchtung von Fernlicht auf Abblendlicht um. Die Beleuchtung geht wieder zu Fernlicht über, wenn das eintretende Licht nicht mehr vorhanden ist.

Automatisches Fernlicht – AHB

Die Funktion Automatisches Fernlicht (Active High Beam, AHB) erkennt mithilfe eines Kamerasensors an der Oberkante der Windschutzscheibe das Scheinwerferlicht entgegenkommender und das Rücklicht vorausfahrender Fahrzeuge und schaltet dann von Fernlicht auf Abblendlicht um. Die Funktion kann auch die Straßenbeleuchtung berücksichtigen.

Etwa eine Sekunde, nachdem der Kamerasensor kein Scheinwerferlicht des Gegenverkehrs und keine Rücklichter vorausfahrender Fahrzeuge erfasst hat, wird wieder auf Fernlicht umgeschaltet.

Aktivierung/Deaktivierung

AHB kann aktiviert werden, wenn der Lichtschalter-Drehregler in Stellung **AUTO** steht (sofern die Funktion nicht im Menüsystem MY CAR deaktiviert wurde, siehe MY CAR (S. 114)).





Lenkradhebel und Lichtschalter-Drehregler in Stellung **AUTO**.

Die Funktion kann bei Dunkelheit und Geschwindigkeiten ab 20 km/h aktiviert werden.

AHB aktivieren/deaktivieren. Dazu den linken Lenkradhebel zum Lenkrad in die Endstellung bewegen und loslassen. Eine Deaktivierung bei Fernlicht führt dazu, dass die Beleuchtung direkt zu Abblendlicht umgeschaltet wird.

Fahrzeug mit analogem Kombinationsinstrument

Bei aktiviertem AHB leuchtet das Symbol  im Informationsdisplay des Instrumentes.

Bei eingeschaltetem Fernlicht leuchtet auch das Symbol  im Kombinationsinstrument.

Fahrzeug mit digitalem Kombinationsinstrument

Wenn AHB aktiviert ist, leuchtet das Symbol  weiß im Informationsdisplay des Instrumentes.

Wenn das Abblendlicht eingeschaltet ist, leuchtet das Symbol blau.





Manuelle Betätigung

ACHTUNG

Die Fläche der Windschutzscheibe vor dem Kamerasensor frei von Eis, Schnee, Beschlag und Schmutz halten.

Vor den Kamerasensor darf nichts auf die Windschutzscheibe geklebt oder montiert werden, da sonst die Funktion eines oder mehrerer von der Kamera abhängiger Systeme beeinträchtigt oder verhindert werden könnte.

Falls die Mitteilung **Active high beam zeitweilig nicht verfügbar manuell schalten** im Informationsdisplay des Kombinationsinstruments erscheint, muss der Wechsel zwischen Fern- und Abblendlicht von Hand erfolgen. Der Lichtschalter-Drehregler kann sich jedoch trotzdem in Stellung **AUTO** befinden. Dasselbe gilt, falls die Mitteilung **Windschutzscheibe Sensoren gestört** Siehe Handbuch und das Symbol  erscheinen. Das Symbol  erlischt, wenn diese Mitteilungen erscheinen.

AHB kann beispielsweise in Situationen mit dichtem Nebel oder kräftigem Regen vorübergehend nicht einsatzbereit sein. Wenn AHB wieder einsatzbereit ist, bzw. die Windschutzscheibensensoren nicht länger verdeckt sind, erlischt die Mitteilung automatisch und das Symbol  leuchtet auf.

WARNUNG

AHB ist ein Hilfsmittel, mit dem sich bei günstigen Verhältnissen die optimale Lichteinstellung verwenden lässt.

Der Fahrer ist grundsätzlich dafür verantwortlich, manuell zwischen Abblend- und Fernlicht zu wechseln, sobald der Verkehr oder das Wetter dies erfordern.

WICHTIG

Beispielsituationen, in denen ggf. ein manueller Wechsel zwischen Fern- und Abblendlicht erforderlich ist:

- Starker Regen oder dichter Nebel
- Bei gefrierender Nässe
- Schneegestöber oder Schneematsch
- Mondschein
- Fahrt in unzureichend beleuchteten Ortschaften
- Unzureichende Beleuchtung voran-fahrender Verkehrsteilnehmer
- Fußgänger auf oder an der Straße
- Stark reflektierende Gegenstände wie z. B. Schilder in Straßennähe
- Verdeckung der Beleuchtung des Gegenverkehrs durch z. B. Fahrbahnbegrenzungen
- Verkehr auf einmündenden Straßen
- An Steigungen oder Gefällen
- In engen Kurven.

Für weitere Informationen über die Begrenzungen des Kamerasensors, siehe Kollisionswarner* - Begrenzungen des Kamerasensors (S. 243).

Themenbezogene Informationen

- Fern-/Abblendlicht (S. 91)
- Lichtschalter (S. 87)

Aktive Xenon-Scheinwerfer*

Aktive Xenon-Scheinwerfer sind so konstruiert, dass sie in Kurven und an Kreuzungen eine maximal mögliche Beleuchtung bieten, und damit die Sicherheit erhöhen.

Aktive Xenon-Scheinwerfer ABL

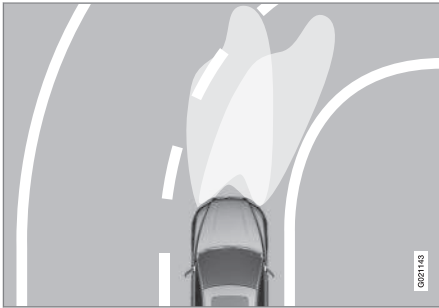

Lichtverteilung bei deaktivierter (links) bzw. aktivierter Funktion (rechts).

Wenn das Fahrzeug mit aktiven Xenon-Scheinwerfern (Active Bending Lights – ABL) ausgestattet ist, folgt der Lichtstrahl der Lenkradbewegung, um für maximale Beleuchtung in Kurven und auf Kreuzungen und auf diese Weise für eine erhöhte Sicherheit zu sorgen.

Die Funktion wird beim Start des Fahrzeugs automatisch aktiviert (vorausgesetzt, sie wurde nicht im Menüsystem MY CAR deaktiviert).

viert, siehe MY CAR (S. 114)). Bei Störung der Funktion leuchtet das Symbol  im Kombinationsinstrument. Gleichzeitig werden ein erklärender Text sowie ein weiteres Symbol im Informationsdisplay angezeigt.

Symbol	Mitteilung	Bedeutung
	Scheinwerfersystem defekt Wartung erforderlich	Das System ist außer Betrieb. Wenden Sie sich an eine Werkstatt, wenn die Mitteilung weiterhin angezeigt wird. Volvo empfiehlt Ihnen, sich an eine Volvo-Vertragswerkstatt zu wenden.

Die Funktion ist nur in der Dämmerung oder bei Dunkelheit aktiv sowie nur, wenn sich das Fahrzeug fortbewegt.

Die Funktion²⁰ kann im Menüsystem MY CAR deaktiviert/aktiviert werden, siehe MY CAR (S. 114).

Themenbezogene Informationen

- Fern-/Abblendlicht (S. 91)
- Automatisches Fernlicht* (S. 92)
- Lichtschalter (S. 87)
- Scheinwerfer – Lichtmuster einstellen (S. 100)

²⁰ Bei der Lieferung ab Werk aktiviert.



Nebelschlussleuchte

Wenn aufgrund von Nebel die Sicht verschlechtert ist, kann die Nebelschlussleuchte eingesetzt werden, um andere Verkehrsteilnehmer frühzeitig auf das vorausfahrende Fahrzeug aufmerksam zu machen.

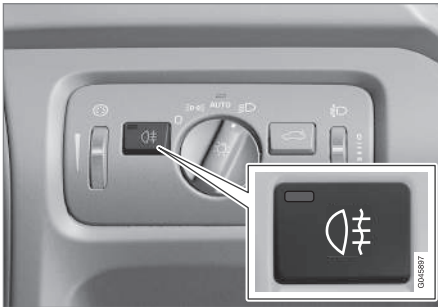

Taste für Nebelschlussleuchte.

Die Nebelschlussleuchte umfasst eine Lampe am Heck und kann nur leuchten, wenn Schlüsselstellung II eingelegt ist oder der Motor läuft sowie der Lichtschalter-Drehregler in Stellung **AUTO** oder **☰☑** ist.

Zum Ein-/Ausschalten auf die Taste drücken. Das Kontrollsymbol der Nebelschlussleuchte **☑** im Kombinationsinstrument und die Lampe in der Taste leuchten, wenn die Nebelschlussleuchte eingeschaltet ist.

Die Nebelschlussleuchte erlischt automatisch, wenn der Motor ausgeschaltet oder der Licht-

schalter-Drehregler in Stellung **0** oder **☰☑** gedreht wird.

i ACHTUNG

Die Bestimmungen zum Einsatz von Nebelschlussleuchten sind von Land zu Land sehr unterschiedlich.

Themenbezogene Informationen

- Lichtschalter (S. 87)

Bremsleuchten

Die Bremsleuchten werden automatisch beim Bremsen eingeschaltet.

Die Bremsleuchte leuchtet, wenn das Bremspedal betätigt wird. Außerdem leuchtet sie, wenn eines der Fahrerunterstützungssysteme Adaptiver Tempomat (S. 209), City Safety (S. 228) oder Unfallwarnsystem (S. 235) das Fahrzeug bremst.

Themenbezogene Informationen

- Fahrbremse - Notbremsleuchten und automatische Warnblinkanlage (S. 308)



Warnblinkanlage

Die Warnblinkanlage warnt andere Verkehrsteilnehmer, indem sämtliche Blinkerleuchten des Fahrzeugs gleichzeitig blinken, wenn diese Funktion aktiviert ist.

Wenn die Warnblinkanlage aktiviert ist, blinken beide Blinkersymbole auf dem Kombinationsinstrument.

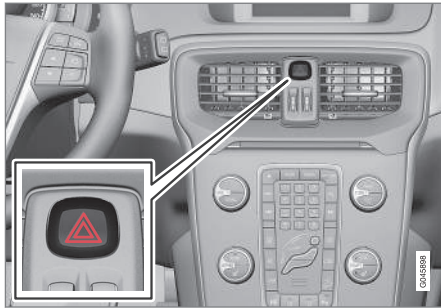

Taste für Warnblinkanlage.

Die Taste drücken, um die Warnblinkanlage zu aktivieren. Bei Verwendung der Warnblinkanlage blinken beide Blinkersymbole im Kombinationsinstrument.

Die Warnblinkanlage wird automatisch eingeschaltet, wenn das Fahrzeug so stark abgebremst wurde, dass die Notbremsleuchten aktiviert wurden und die Geschwindigkeit 10 km/h unterschreitet. Die Warnblinkanlage bleibt eingeschaltet, solange das Fahrzeug steht, und wird automatisch beim erneuten

Anfahren oder beim Drücken der Taste ausgeschaltet.

Themenbezogene Informationen

- Blinkerleuchte (S. 96)
- Fahrbremse - Notbremsleuchten und automatische Warnblinkanlage (S. 308)

Blinkerleuchte

Die Blinkerleuchten des Fahrzeugs werden mit dem linken Lenkradhebel betätigt. Die Blinker leuchten blinken dreimal, oder kontinuierlich, je nachdem wie lange der Hebel nach oben oder unten gehalten wird.



Blinkerleuchte.

Kurze Blinksequenz

- 1) Den Lenkradhebel nach oben oder unten in die erste Stellung bewegen und loslassen. Die Blinkerleuchten blinken dreimal. Die Funktion kann im Menüsystem MY CAR aktiviert/deaktiviert werden, siehe MY CAR (S. 114).

Kontinuierliche Blinksequenz

- 2) Den Lenkradhebel nach oben oder unten in die äußerste Stellung bewegen.



Der Hebel bleibt in seiner Stellung stehen und wird von Hand oder automatisch durch die Lenkradbewegung zurückbewegt.

Blinkersymbole

Für Blinkersymbole siehe Kombinationsinstrument - Bedeutung der Kontrollsymbole (S. 69).

Themenbezogene Informationen

- Warnblinkanlage (S. 96)

Innenbeleuchtung

Die Innenbeleuchtung wird mit den Reglern über den Vordersitzen und Rücksitzen ein- oder ausgeschaltet.



Bedienelemente in der Deckenkonsole für vordere Leseleuchten und Innenbeleuchtung.

- 1 Leseleuchte linke Seite
- 2 Innenraumbeleuchtung (Bodenbeleuchtung* und Deckenbeleuchtung) - Ein/Aus
- 3 Automatik für die Innenbeleuchtung
- 4 Leseleuchte rechte Seite

Die gesamte Innenbeleuchtung kann innerhalb von 30 Minuten manuell ein- bzw. ausgeschaltet werden, nachdem:

- der Motor ausgeschaltet und die elektrische Anlage in Schlüsselstellung **0** versetzt wurde
- das Fahrzeug entriegelt, der Motor jedoch noch nicht angelassenen wurde.

Vordere Leseleuchten*

Die Leseleuchten werden durch kurzes Drücken auf die jeweilige Taste in der Deckenkonsole ein- bzw. ausgeschaltet.

Die Helligkeit wird durch Gedrückthalten der Taste eingestellt.

Hintere Leseleuchten*



Hintere Leseleuchten.

Die Leuchten werden durch kurzes Drücken auf die jeweilige Taste in der ein- bzw. ausgeschaltet.

Die Helligkeit wird durch Gedrückthalten der Taste eingestellt.



Bodenbeleuchtung als Hintergrundbeleuchtung*

Um den Innenraum während der Fahrt aufzuhellen, kann die Bodenbeleuchtung im gedämpften Zustand aktiviert bleiben.

Die Helligkeit der Bodenbeleuchtung kann im Menüsystem MY CAR, siehe MY CAR (S. 114), geändert werden.

Beleuchtung in den Staufächern der Vordertüren*

Die Beleuchtung in den Staufächern der Vordertüren schaltet sich mit dem Starten des Motors ein.

Handschuhfachbeleuchtung

Die Handschuhfachbeleuchtung wird beim Öffnen oder Schließen des Handschuhfachs ein- bzw. ausgeschaltet.

Frisierspiegel-Beleuchtung

Die Beleuchtung des Make-up-Spiegels (S. 154) wird beim Öffnen und Schließen des Spiegels ein- und ausgeschaltet.

Beleuchtung im Laderaum

Die Beleuchtung im Laderaum wird beim Öffnen oder Schließen der Heckklappe ein- bzw. ausgeschaltet.

Automatik für die Innenbeleuchtung

Die Automatik ist aktiviert, wenn die Lampe in der **AUTO**-Taste leuchtet.

Die Innenbeleuchtung wird ggf. wie folgt ein- und ausgeschaltet.

Die Innenbeleuchtung wird für die Dauer von 30 Sekunden eingeschaltet, wenn:

- das Fahrzeug mit dem Transponderschlüssel oder dem Schlüsselblatt entriegelt wird, siehe Transponderschlüssel - Funktionen (S. 167) oder Abnehmbares Schlüsselblatt - Entriegelung der Tür (S. 172).
- der Motor ausgeschaltet und die elektrische Anlage in Schlüsselstellung **0** versetzt wurde.

Die Innenbeleuchtung wird ausgeschaltet, wenn:

- der Motor angelassen wird
- das Fahrzeug verriegelt wird.

Die Innenbeleuchtung wird beim Öffnen oder Schließen einer Seitentür ein- bzw. ausgeschaltet.

Sie bleibt für die Dauer von zwei Minuten eingeschaltet, wenn eine der Türen offen ist.

Wenn eine Beleuchtung manuell eingeschaltet und das Fahrzeug verriegelt wird, wird sie automatisch nach zwei Minuten ausgeschaltet.

Ambiente-Beleuchtung*

Wenn die herkömmliche Innenbeleuchtung erloschen ist und der Motor läuft, leuchtet eine Leuchtdiode in der vorderen bzw. in der hinteren Deckenkonsole, um schwaches Licht

zu liefern und die Stimmung während der Fahrt zu erhöhen. Die Beleuchtung erleichtert bei Dunkelheit auch das Erkennen von Gegenständen im Ablagefach usw. Diese Beleuchtung erlischt nach dem Ausschalten des Motors. Helligkeit und Farbe der Beleuchtung können im Menüsystem MY CAR, siehe MY CAR (S. 114), geändert werden.



Dauer Wegbeleuchtung

Die Annäherungsbeleuchtung umfasst das Abblendlicht, Standlicht, die Lampen in den Außenrückspiegeln, die Nummernschildbeleuchtung, die Dachbeleuchtung im Innenraum sowie die Fußbodenbeleuchtung.

Ein Teil der Außenbeleuchtung kann nach der Verriegelung des Fahrzeugs weiterhin eingeschaltet bleiben und somit als Wegbeleuchtung verwendet werden.

1. Den Transponderschlüssel vom Zündschloss abziehen.
2. Linken Lenkradhebel zum Lenkrad in die Endstellung bewegen und loslassen. Die Funktion wird auf dieselbe Weise wie die Lichthupe aktiviert, siehe Fern-/Abblendlicht (S. 91).
3. Das Fahrzeug verlassen und die Tür verriegeln.

Wenn die Funktion aktiviert wurde, leuchten das Abblendlicht, das Standlicht, die Lampen in den Außenspiegeln, die Kennzeichenbeleuchtung, die innere Deckenbeleuchtung und die Bodenbeleuchtung.

Der Zeitraum, für den die Annäherungsbeleuchtung eingeschaltet bleiben soll, kann im Menüsystem MY CAR eingestellt werden, siehe MY CAR (S. 114).

Themenbezogene Informationen

- Automat. Beleuchtung (S. 99)

Automat. Beleuchtung

Die Wegbeleuchtung umfasst das Standlicht, die Lampen in den Außenrückspiegeln, die Nummernschildbeleuchtung, die Dachbeleuchtung im Innenraum sowie die Fußbodenbeleuchtung.

Die Wegbeleuchtung wird mit dem Transponderschlüssel eingeschaltet, siehe Transponderschlüssel - Funktionen (S. 167), und sorgt dafür, dass die Fahrzeugbeleuchtung von weitem eingeschaltet wird.

Wenn die Funktion über die Fernbedienung aktiviert wurde, leuchten das Standlicht, die Lampen in den Außenspiegeln, die Kennzeichenbeleuchtung, die innere Deckenbeleuchtung und die Bodenbeleuchtung.

Der Zeitraum, für den die Wegbeleuchtung eingeschaltet bleiben soll, kann im Menüsystem MY CAR eingestellt werden, siehe MY CAR (S. 114).

Themenbezogene Informationen

- Dauer Wegbeleuchtung (S. 99)



Scheinwerfer – Lichtmuster einstellen

Die Lichtverteilung der Scheinwerfer kann von Rechts- auf Linksverkehr umgestellt werden, um zu verhindern, dass entgegenkommender Verkehr geblendet wird.

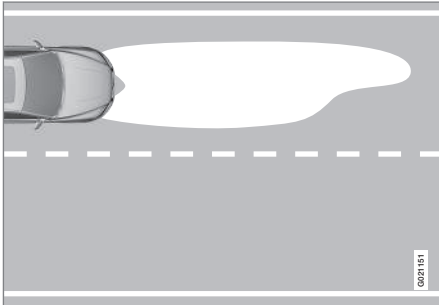

Lichtverteilung Linksverkehr.

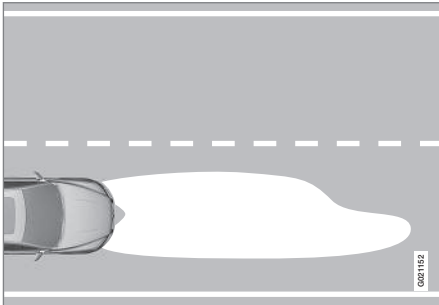

Lichtverteilung Rechtsverkehr.

Active Xenon-Scheinwerfer*

Es muss keine Anpassung der Lichtverteilung erfolgen. Die Lichtverteilung hat eine Form, bei der der Gegenverkehr nicht geblendet wird.

Halogenscheinwerfer

An Halogenscheinwerfern wird die Lichtverteilung durch Abdecken des Scheinwerferglases angepasst. Die Qualität der Lichtverteilung wird etwas beeinträchtigt.

Scheinwerfer abdecken

1. Sie finden die Schablonen A und B für Linkslenker bzw. C und D für Rechtslenker im späteren Abschnitt „Schablonen für Halogenscheinwerfer“. Die Schablonen sind im Maßstab 1:2 abgebildet. Vergrößern Sie die Schablonen z. B. in einem Kopierer mit Vergrößerungsfunktion auf 200 %:
 - A = LHD Right (Linkslenker, rechtes Glas)
 - B = LHD Left (Linkslenker, linkes Glas)
 - C = RHD Right (Rechtslenker, rechtes Glas)
 - D = RHD Left (Rechtslenker, linkes Glas)
2. Die Schablonen auf ein selbstklebendes, wasserdichtes Material übertragen und ausschneiden.

3. Von den Designlinien auf den Scheinwerfergläsern ausgehen, siehe Linien in der folgenden Abbildung. Die selbstklebenden Schablonen anhand der Abbildung neben die Designlinien anbringen.

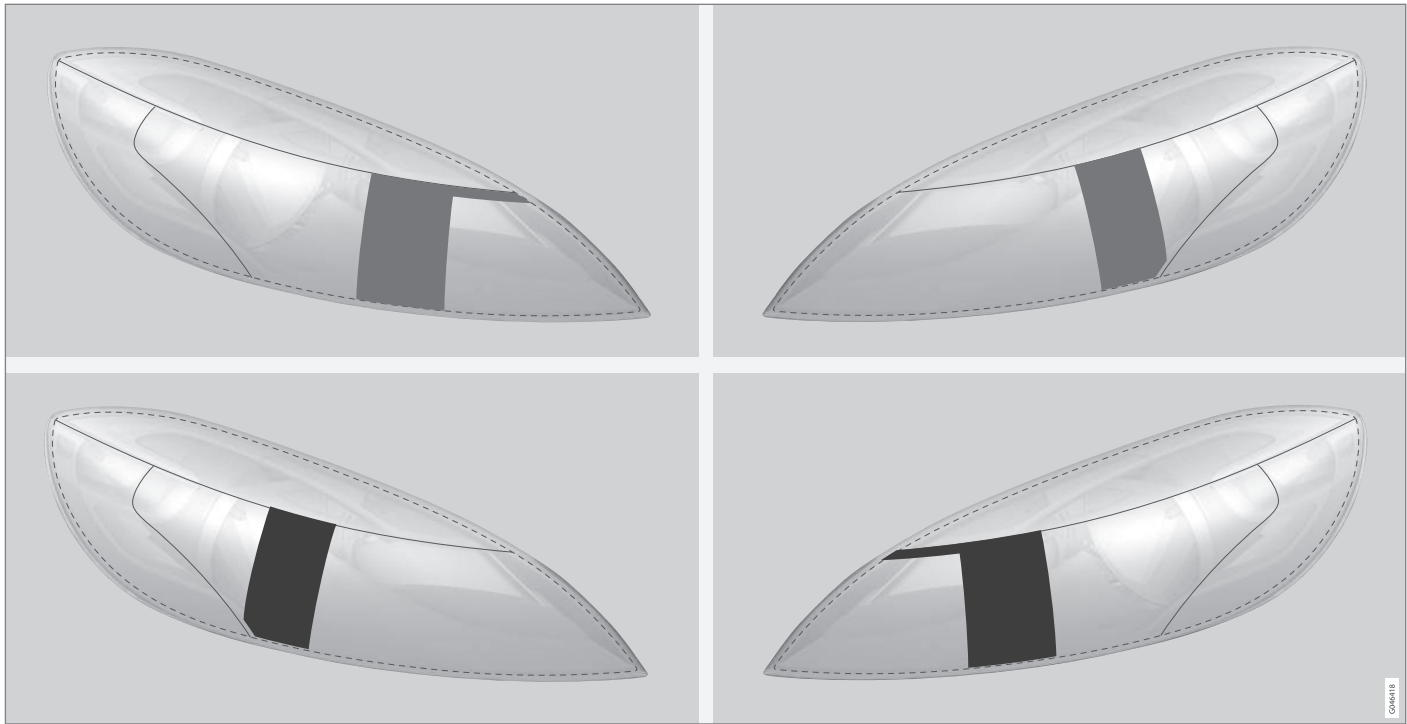

Obere Reihe: Linkslenker, Schablonen A und B. Untere Reihe: Rechtslenker, Schablonen C und D.



Schablonen für Halogenscheinwerfer

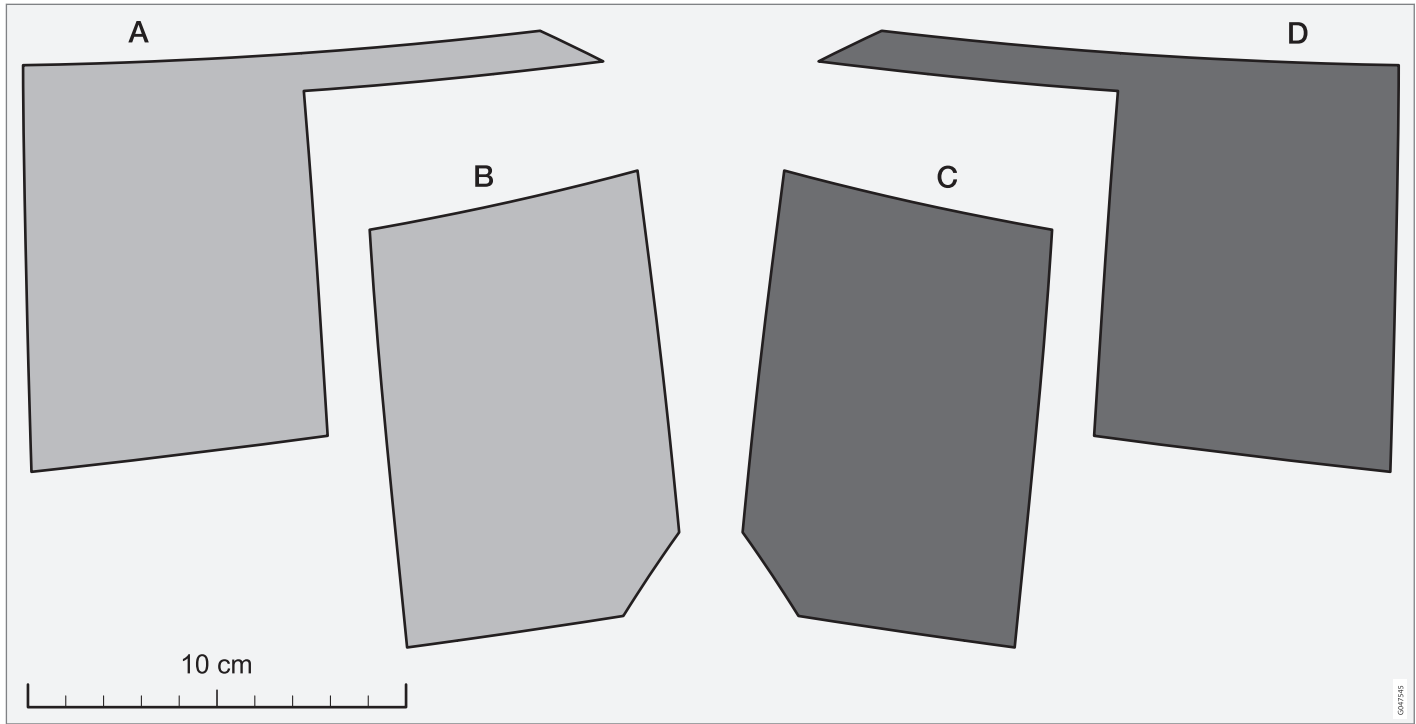

03



Wisch- und Waschanlage

Die Wisch- und Waschanlage reinigt die Windschutzscheibe und Heckscheibe. Die Scheinwerfer werden mit einer Hochdruckwaschanlage gereinigt.

Scheibenwischer²¹

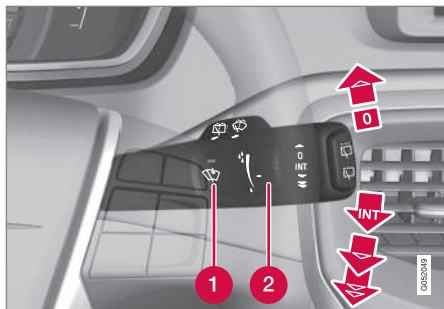

Wisch- und Waschanlage Windschutzscheibe.

- 1 Regensensor, ein/aus
- 2 Daumenrad Empfindlichkeit/Frequenz

Scheibenwischer aus

0 Den Hebel in Stellung 0 bewegen, um die Scheibenwischer auszuschalten.

Einzelner Wischvorgang



Den Hebel nach oben bewegen und loslassen, um einen Wischvorgang auszuführen.

Intervallbetrieb



Das Daumenrad verwenden, um im Intervallbetrieb die Anzahl der Wischvorgänge pro Zeiteinheit einzustellen.

Ununterbrochenes Wischen



Die Scheibenwischer wischen mit normaler Geschwindigkeit.



Die Scheibenwischer wischen mit hoher Geschwindigkeit.

! WICHTIG

Vor der Betätigung von Scheibenwischern im Winter ist sicherzustellen, dass die Wischerblätter nicht festgefroren sind und dass Schnee und Eis auf der Windschutzscheibe (und auf der Heckscheibe) entfernt wurden.

! WICHTIG

Beim Reinigen der Windschutzscheibe mit den Scheibenwischern ist reichlich Scheibenreinigungsflüssigkeit zu verwenden. Die Windschutzscheibe sollte nass sein, wenn die Scheibenwischer arbeiten.

Wartungsstellung Wischerblätter

Für die Reinigung der Windschutzscheibe/ Wischerblätter und den Austausch der Wischerblätter siehe Autowäsche (S. 408) und Wischerblätter (S. 390).

Regensensor*

Die Scheibenwischer werden automatisch mit Hilfe des Regensensors, der die Wassermenge auf der Windschutzscheibe erfasst, aktiviert. Die Empfindlichkeit des Regensensors lässt sich mit dem Daumenrad einstellen.

Wenn der Regensensor aktiviert ist, wird eine Lampe in der Taste eingeschaltet und das Regensensorsymbol  im Kombinationsinstrument angezeigt.

Empfindlichkeit aktivieren und einstellen

Bei der Aktivierung des Regensensors muss der Motor laufen oder der Transponderschlüssel in Stellung I oder II stehen und gleichzeitig muss der Hebel für die Scheibenwischer in Stellung 0 bzw. in der Stellung für einen einzelnen Wischvorgang stehen.

Den Regensensor aktivieren. Dazu auf die Regensortaste  drücken. Die Scheibenwischer führen eine Wischbewegung aus.

²¹ Austausch der Wischerblätter und die Wartungsstellung der Wischerblätter, siehe Wischerblätter (S. 390). Einfüllen von Scheibenwaschflüssigkeit, siehe Scheibenreinigungsflüssigkeit - Einfüllen (S. 392).



Wenn der Hebel nach oben bewegt wird, führen die Scheibenwischer zusätzliche Wischvorgänge aus.

Das Daumenrad für eine höhere Empfindlichkeit nach oben und für eine niedrigere Empfindlichkeit nach unten drehen. (Wenn das Daumenrad nach oben gedreht wird, wird ein zusätzlicher Wischvorgang ausgeführt.)

Deaktivieren

Den Regensensor deaktivieren. Dazu auf die Sensortaste  drücken oder den Hebel in ein anderes Wischprogramm nach unten bewegen.

Der Regensensor wird mit dem Abziehen des Transponderschlüssels aus dem Zündschloss bzw. fünf Minuten nach dem Abstellen des Motors automatisch deaktiviert.

! WICHTIG

Die Scheibenwischer können sich in Bewegung setzen und in der Waschanlage beschädigt werden. Den Regensensor bei laufendem Fahrzeug ausschalten oder mit dem Transponderschlüssel in Stellung I oder II ausschalten. Das Symbol im Kombinationsinstrument und die Lampe in der Taste erlöschen.

Reinigung der Scheinwerfer und der Scheiben

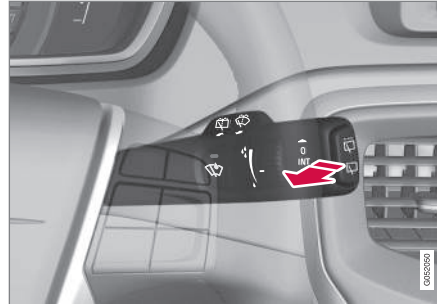

Waschfunktion.

Reinigung der Windschutzscheibe

Den Hebel zum Lenkrad führen, um die Windschutzscheiben- und die Scheinwerferwaschanlage zu starten.

Nach Loslassen des Hebels führen die Scheibenwischer noch einige weitere Wischvorgänge aus und die Scheinwerfer werden gereinigt.

Hochdruckwäsche der Scheinwerfer*

Die Hochdruckwaschanlage der Scheinwerfer verbraucht große Mengen Scheibenreinigungsflüssigkeit. Um Flüssigkeit zu sparen, werden die Scheinwerfer automatisch bei jedem fünften Wischvorgang der Windschutzscheibe gereinigt.

Reduzierter Waschbetrieb

Wenn ca. 1 Liter Scheibenreinigungsflüssigkeit im Behälter verbleibt und die Mitteilung, dass Scheibenreinigungsflüssigkeit nachzufüllen ist, im Kombinationsinstrument erscheint, wird die Scheibenreinigungsflüssigkeitszufuhr zu den Scheinwerfern ausgeschaltet, um der Reinigung der Windschutzscheibe und der Sicht den Vorrang zu geben.

Wischn und Waschen der Heckscheibe

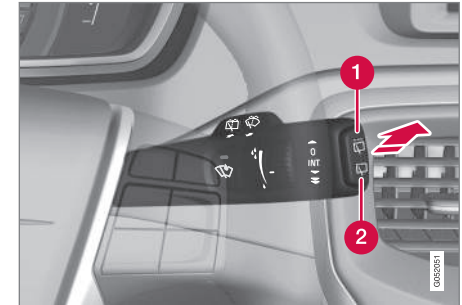

- 1 Heckscheibenwischer – Intervallbetrieb
- 2 Heckscheibenwischer – kontinuierliche Geschwindigkeit

Wisch- und Waschanlage der Heckscheibe werden durch Vorwärtsbewegen des Hebels (siehe Pfeil in Abbildung oben) aktiviert.



i ACHTUNG

Der Heckscheibenwischer ist mit einem Überhitzungsschutz ausgestattet, der dafür sorgt, dass der Motor bei einer Überhitzung ausgeschaltet wird. Nach einer Abkühlungsphase (30 Sekunden oder länger, abhängig von der Wärme im Motor und der Außentemperatur) funktioniert der Heckscheibenwischer wieder.

Waschanlage – Rückwärtsfahrt

Wenn der Rückwärtsgang bei aktiviertem Windschutzscheibenwischer eingelegt wird, geht der Heckscheibenwischer in den Intervallbetrieb²² über. Die Funktion wird deaktiviert, sobald der Rückwärtsgang ausgekuppelt wird.

Wenn der Heckscheibenwischer bereits mit kontinuierlicher Geschwindigkeit läuft, erfolgt keine Veränderung.

i ACHTUNG

Bei Fahrzeugen mit Regensensor wird der hintere Scheibenwischer beim Zurücksetzen eingeschaltet, falls der Sensor aktiviert ist und es regnet.

Themenbezogene Informationen

- Scheibenreinigungsflüssigkeit - Einfüllen (S. 392)

Fensterheber

Mit dem Bedienfeld der Fahrertür können alle Fensterheber bedient werden - mit den Bedienfeldern der übrigen Türen kann der Fensterheber der jeweiligen Tür bedient werden.

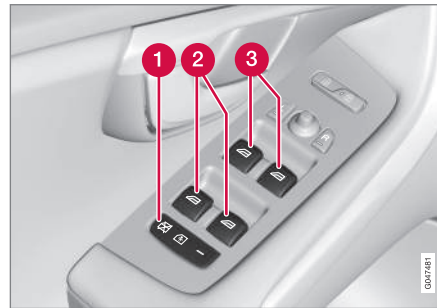

Bedienfeld in der Fahrertür.

- 1 Elektrische Öffnungssperre der Türen* und Fenster hinten, siehe Kindersicherung - elektronische Aktivierung* (S. 187).
- 2 Schalter hintere Fenster
- 3 Schalter vordere Fenster

! WARNUNG

Stellen Sie sicher, dass Kinder oder andere Insassen nicht eingeklemmt werden, wenn Fenster von der Fahrertür aus geschlossen werden.

! WARNUNG

Stellen Sie sicher, dass Kinder oder andere Mitreisende nicht eingeklemmt werden, wenn Fenster über die Fernbedienung geschlossen werden.

! WARNUNG

Wenn sich Kinder im Fahrzeug aufhalten - denken Sie immer daran, den Strom zu den Fensterhebern zu unterbrechen, indem Sie Schlüsselstellung 0 wählen, und den Transponderschlüssel anschließend beim Verlassen des Fahrzeugs mitnehmen. Weitere Informationen über die Schlüsselstellung siehe Schlüsselstellungen - Funktionen in verschiedenen Stufen (S. 80).

²² Diese Funktion (Intervallbetrieb beim Zurücksetzen) kann in einer Werkstatt deaktiviert werden. Volvo empfiehlt Ihnen, sich dafür an eine Volvo-Vertragswerkstatt zu wenden.



Betätigung



Betätigung der Fensterheber.

1 Betätigung ohne Automatik

2 Betätigung mit Automatik

Mit dem Bedienfeld der Fahrertür können alle Fensterheber bedient werden - mit den Bedienfeldern der übrigen Türen kann lediglich der Fensterheber der jeweiligen Tür bedient werden. Es können nicht zwei Bedienfelder zeitgleich genutzt werden.

Für eine Benutzung der Fensterheber muss die Schlüsselstellung mindestens I sein - siehe Schlüsselstellungen - Funktionen in verschiedenen Stufen (S. 80). Nach der Abschaltung des Motors können die Fensterheber einige Minuten nach dem Abziehen de Transponderschlüssel bedient werden - jedoch nicht nach dem Öffnen einer Tür.

Der Schließvorgang der Fenster wird abgebrochen und das Fenster geöffnet, wenn etwas die Bewegung der Fenster behindert. Der Einklemmschutz kann außer Kraft gesetzt werden, wenn der Schließvorgang z.B. bei Eisbildung abgebrochen wurde. Nach zwei aufeinanderfolgenden abgebrochenen Schließvorgängen wird der Einklemmschutz außer Kraft gesetzt und die automatische Funktion für eine kurze Zeitlang deaktiviert. Anschließend können die Fenster geschlossen werden, indem die Taste hochgezogen gehalten wird.

i ACHTUNG

Eine Art, das pulsierende Windgeräusch bei offenen hinteren Fensterscheiben zu verringern, besteht darin, auch die vorderen Fensterscheiben ein wenig zu öffnen.

Betätigung ohne Automatik

Einen der Schalter leicht nach oben/unten bewegen. Die Fenster fahren nach oben/unten, solange der Schalter in der jeweiligen Stellung gehalten wird.

Betätigung mit Automatik

Einen der Schalter nach oben/unten in die Endstellung führen und loslassen. Das Fenster wird automatisch in seine Endstellung gefahren.

Betätigung mit Transponderschlüssel und Zentralverriegelung

Zur Fernbetätigung der elektrischen Fensterheber von außen mit dem Transponderschlüssel oder von innen mit der Zentralverriegelung siehe Transponderschlüssel (S. 163) und Verriegelung/Entriegelung - von innen (S. 180).

Rückstellung

Falls die Batterie abgeklemmt gewesen ist, muss die Funktion für automatische Öffnung zurückgestellt werden, um korrekt zu funktionieren.

1. Den vorderen Teil der Taste leicht hochziehen und eine Sekunde lang festhalten, um die Scheibe in ihre Endstellung hochzufahren.
2. Die Taste kurz loslassen.
3. Den vorderen Teil der Taste erneut eine Sekunde lang hochziehen.



WARNUNG

Ein Zurücksetzen hat zu erfolgen, damit der Einklemmschutz funktioniert.



Rückspiegel - außen

Die Stellung der Außenrückspiegel wird mit dem Einstellhebel im Bedienfeld der Fahrertür eingestellt.



Bedienfeld Außenspiegel.

Einstellung

1. Auf die Taste **L** für den linken Rückspiegel oder **R** für den rechten Rückspiegel drücken. Die Lampe in der Taste leuchtet.
2. Spiegel mit dem Einstellhebel in der Mitte einstellen.
3. Die Taste **L** oder **R** erneut drücken. Die Lampe erlischt.

WARNUNG

Bei beiden Spiegeln handelt es sich um Weitwinkelspiegel, die optimale Sicht gewährleisten. Objekte im Spiegel können weiter entfernt erscheinen, als sie tatsächlich sind.

Einstellungen speichern²³

Die Einstellungen der Rückspiegel und des Fahrersitzes können für jeden Transponderschlüssel separat gespeichert werden*, siehe Transponderschlüssel – Personalisierung* (S. 164).

Anwinkeln des Rückspiegels beim Einparken²³

Der Rückspiegel kann angewinkelt werden, um z.B. den Straßenrand beim Einparken sichtbar zu machen.

- Den Rückwärtsgang einlegen und die Taste **L** oder **R** drücken.

Beim Herausnehmen des Rückwärtsgangs nimmt der Rückspiegel automatisch nach ca. 10 Sekunden – oder früher, wenn die Taste **L** bzw. **R** gedrückt wird – wieder seine ursprüngliche Stellung ein.

Automatisches Anwinkeln des Rückspiegels beim Einparken²³

Beim Einlegen des Rückwärtsgangs wird der Rückspiegel automatisch angewinkelt, um

z.B. den Straßenrand beim Einparken sichtbar zu machen. Beim Herausnehmen des Rückwärtsgangs nimmt der Rückspiegel automatisch nach kurzer Zeit wieder seine ursprüngliche Stellung ein.

Die Funktion kann im Menüsystem MY CAR aktiviert/deaktiviert werden, siehe MY CAR (S. 114).

Automatisches Einklappen beim Verriegeln²³

Wenn das Fahrzeug mit dem Transponderschlüssel verriegelt/entriegelt wird, werden die Rückspiegel automatisch ein-/ausgeklappt.

Die Funktion kann im Menüsystem MY CAR aktiviert/deaktiviert werden, siehe MY CAR (S. 114).

Rückstellung in Neutralstellung

Spiegel, die durch äußere Kräfte aus ihrer Stellung bewegt wurden, müssen elektrisch in die Neutralstellung zurückbewegt werden, damit das elektrische Ein-/Ausklappen korrekt funktioniert:

1. Die Spiegel mit den Tasten **L** und **R** einklappen.
2. Die Spiegel mit den Tasten **L** und **R** ausklappen.

²³ Nur in Kombination mit elektrisch verstellbarem Sitz mit Speicher, siehe Vordersitze - elektrisch betrieben (S. 83).



- Den oben genannten Vorgang bei Bedarf wiederholen.

Die Spiegel sind nun in ihre Neutralstellung zurückgestellt.

Elektrisch einklappbare Rückspiegel*

Die Spiegel können beim Parken/Fahren in engen Bereichen eingeklappt werden:

- Die Tasten **L** und **R** gleichzeitig drücken (die Schlüsselstellung muss mindestens I sein).
- Die Tasten nach ca. einer Sekunde loslassen. Die Spiegel bleiben automatisch in der maximal eingeklappten Stellung stehen.

Die Spiegel ausklappen. Dazu **L** und **R** gleichzeitig drücken. Die Spiegel bleiben automatisch in der maximal ausgeklappten Stellung stehen.

Automatische Beleuchtung und Wegbeleuchtung

Die Leuchten der Rückspiegel werden aktiviert, wenn Wegbeleuchtung (S. 99) oder Annäherungsbeleuchtung (S. 99) gewählt ist.

Themenbezogene Informationen

- Rückspiegel - innen (S. 109)
- Scheiben und Rückspiegel - elektrische Heizung (S. 108)

Scheiben und Rückspiegel - elektrische Heizung

Die Elektroheizung wird verwendet, um schnell Eis und Beschlag an der Windschutzscheibe, an der Heckscheibe und den Außenspiegeln zu entfernen.

Elektrisch beheizte Windschutzscheibe*, Heckscheibe und Außenspiegel

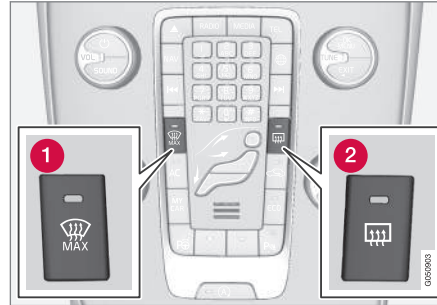

- 1 Beheizte Windschutzscheibe
- 2 Elektrische Heizung, Heckscheiben und Außenspiegelheizung

Die Funktion wird verwendet, um Eis und Beschlag an der Windschutzscheibe, Heckscheibe und den Außenspiegeln zu entfernen.

Ein Druck auf die jeweilige Taste startet die Heizung. Die Lampe in der Taste zeigt an, dass die Funktion aktiviert ist. Die Heizung abschalten, sobald das Eis/der Beschlag ent-

fernt ist, um die Batterie nicht unnötig stark zu belasten. Die Funktion wird jedoch nach einiger Zeit automatisch ausgeschaltet.

Siehe auch Entfeuchtung und Enteisung der Windschutzscheibe (S. 139).

Beschlag bzw. Eis an den Außenspiegeln und an der Heckscheibe wird automatisch entfernt, wenn das Fahrzeug bei Außentemperaturen unter +7 °C gestartet wird. Die automatische Enteisung kann im Menüsystem MY CAR, siehe MY CAR (S. 114), gewählt werden.

Der Kompass (S. 110) wird beim Aktivieren der beheizten Windschutzscheibe deaktiviert. Mit dem Deaktivieren der beheizten Windschutzscheibe wird der Kompass wieder eingeschaltet.



Rückspiegel - innen

Der Innenspiegel kann mit einem Regler an der Unterkante des Spiegels abgeblendet werden. Alternativ dazu erfolgt die Abblendung des Rückspiegels automatisch.

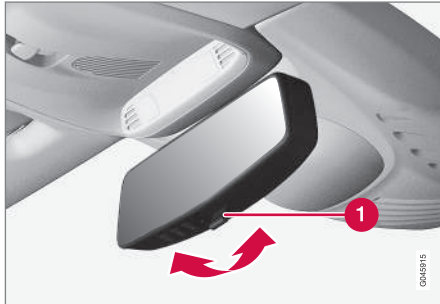

- 1 Hebel für Abblendung

Manuelle Abblendung

Wenn starkes Licht von hinten auf den Spiegel trifft, kann es im Rückspiegel reflektiert werden und den Fahrer blenden. Mit dem Abblendhebel abblenden, wenn das Licht des Verkehrs hinter dem Fahrzeug stört:

1. Sie blenden ab, indem Sie den Hebel zum Innenraum bewegen.
2. Sie kehren zur normalen Stellung zurück, indem Sie den Hebel zur Windschutzscheibe bewegen.

Abblendautomatik*

Wenn starkes Licht von hinten auf den Rückspiegel trifft, wird dieser automatisch abgeblendet. Die Bedienelemente für manuelle Abblendung sind bei Spiegeln mit Abblendautomatik nicht vorhanden.

Im Rückspiegel gibt es zwei Sensoren - einen nach vorne gerichteten und einen nach hinten gerichteten - welche zusammenarbeiten, um blendendes Licht zu erkennen und zu eliminieren. Der nach vorne gerichtete Sensor erfasst das Umgebungslicht, während der nach hinten gerichtete Sensor das Licht von Scheinwerfern aus hinterherfahrenden Fahrzeugen erfasst.

i ACHTUNG

Wenn die Sensoren durch z.B. Parkscheine, Transponder, Sonnenschutz oder Objekten auf den Sitzen oder im Gepäckraum so verdeckt werden, dass das Licht nicht bis zu den Sensoren gelangen kann, wird die Abblendfunktion des Rückspiegels eingeschränkt.

Nur Rückspiegel mit Abblendautomatik können mit einem Kompass (S. 110) ausgestattet sein.

Themenbezogene Informationen

- Rückspiegel - außen (S. 107)

Glasdach*

Das Rollo für das Glasdach lässt sich über das Bedienfeld in der Deckenkonsole bedienen.

Das Glasdach ist fest, aber das elektrisch betätigte Rollo kann in Schlüsselstellung I oder II über das Bedienfeld an der Dachkonsole bedient werden. Weitere Informationen über die Schlüsselstellung siehe Schlüsselstellungen - Funktionen in verschiedenen Stufen (S. 80).

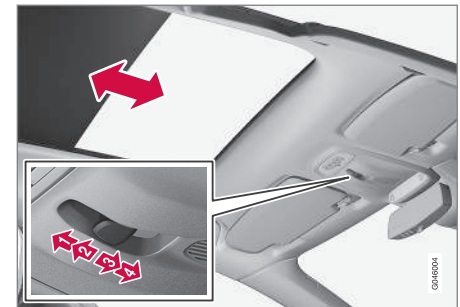

- 1 Automatisches Öffnen in die Endlage
- 2 Manuelles Öffnen bis zum Loslassen der Taste
- 3 Manuelles Schließen bis zum Loslassen der Taste
- 4 Automatisches Schließen in die Endlage



! WICHTIG

- Gardine nicht anfassen, da diese sonst beschädigt werden kann.
- Zum Bewegen der Gardine ausschließlich die Schalter in der Dachkonsole verwenden.

Kompass*

In die obere rechte Ecke des Rückspiegels ist ein Display integriert, das die Himmelsrichtung auf dem Kompass angibt, in welche die Vorderseite des Fahrzeugs zeigt.

Handhabung

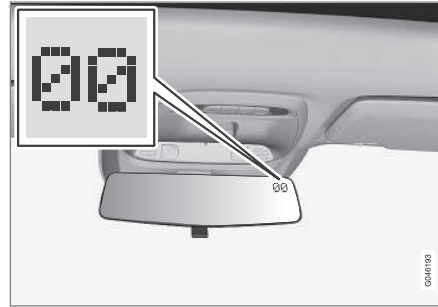

Rückspiegel mit Kompass.

Es werden acht unterschiedliche Richtungen mit englischen Abkürzungen angezeigt: **N** (Nord), **NE** (Nordost), **E** (Ost), **SE** (Südost), **S** (Süd), **SW** (Südwest), **W** (West) und **NW** (Nordwest).

Der Kompass wird beim Anlassen des Motors oder bei aktiver Schlüsselstellung **II** automatisch aktiviert, siehe Schlüsselstellungen - Funktionen in verschiedenen Stufen (S. 80). Zum Deaktivieren/Aktivieren des Kompasses die Taste auf der Rückseite des Rückspiegels drücken, z. B. mithilfe einer Büroklammer.

Der Kompass wird beim Aktivieren der beheizten Windschutzscheibe deaktiviert. Mit dem Deaktivieren der beheizten Windschutzscheibe wird der Kompass wieder eingeschaltet.

Kalibrierung

Die Erde ist in 15 Magnetzonen eingeteilt. Der Kompass ist auf das geographische Gebiet eingestellt, in dem sich das Fahrzeug bei der Lieferung befand. Der Kompass sollte kalibriert werden, wenn das Fahrzeug durch mehrere Magnetzonen bewegt wird. Gehen Sie wie folgt vor:

1. Das Fahrzeug auf einer großen, offenen Fläche, die frei von Stahlkonstruktionen und Hochspannungsleitungen ist, anhalten.
2. Den Motor anlassen.

i ACHTUNG

Für die bestmögliche Kalibrierung - elektrische Ausrüstung (Klimaanlage, Scheibenwischer usw.) ausschalten und dafür sorgen, dass sämtliche Türen und Fenster geschlossen sind.

3. Die Taste an der Unterseite des Rückspiegels ca. 3 Sekunden lang gedrückt halten. Die Nummer der aktuellen Magnetzone wird angezeigt.

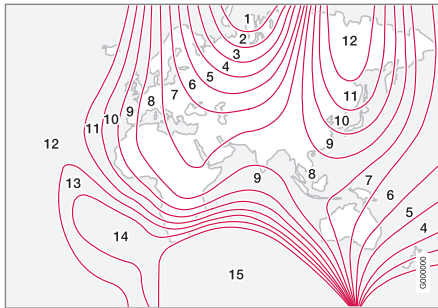

Magnetzonen.

4. Mehrmals auf die Taste drücken, bis die gewünschte Magnetzone (1–15) angezeigt wird, siehe Kompass-Magnetzonenkarte.
5. Abwarten, bis das Display das Zeichen **C** wieder anzeigt, alternativ dazu die Taste an der Unterseite des Rückspiegels ca. 6 Sekunden gedrückt halten (dafür z. B. eine Klammer verwenden), ist das Zeichen **C** angezeigt wird.
6. Langsam mit einer Geschwindigkeit von höchstens 10 km/h im Kreis fahren, bis eine Himmelsrichtung auf dem Display angezeigt wird. Die Kalibrierung ist nun abgeschlossen. Anschließend zur Feineinstellung der Kalibrierung zwei weitere Runden fahren.
7. Den oben genannten Vorgang bei Bedarf wiederholen.

Menübenutzung - Kombinationsinstrument

Mit dem linken Lenkradhebel werden die Menüs gesteuert, die im Informationsdisplay des Kombinationsinstruments (S. 64) angezeigt werden. Welche Menüs angezeigt werden, ist von der Schlüsselstellung (S. 80) abhängig.

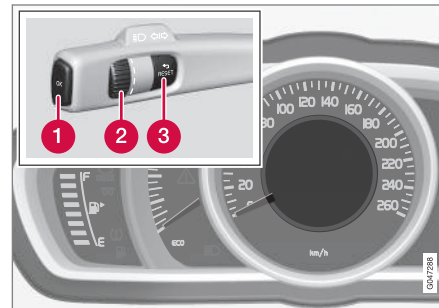

Informationsdisplay (analoges Kombinationsinstrument) und Bedienelemente für die Menühandhabung.

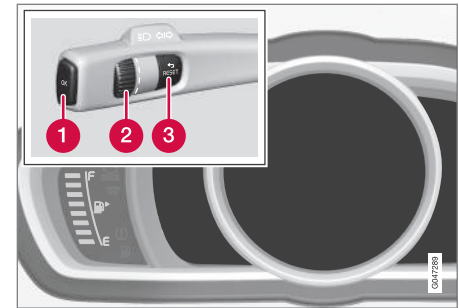

Informationsdisplays (digitales Kombinationsinstrument) und Bedienelemente für die Menühandhabung.

- 1 **OK** - Aufrufen von Menüs und Bestätigung von Mitteilungen und Menüoptionen.
- 2 **Daumenrad** – Blättern zwischen Menüoptionen.
- 3 **RESET** - Nullstellen von Daten in der gewählten Bordcomputerstufe und "Zurückgehen" in der Menüstruktur.

Wenn eine Mitteilung (S. 112) angezeigt wird, muss diese mit **OK** bestätigt werden, damit die Menüs angezeigt werden können.

Themenbezogene Informationen

- Mitteilungen - Verwaltung (S. 114)
- Menüübersicht - analoges Kombinationsinstrument (S. 112)
- Menüübersicht - digitales Kombinationsinstrument (S. 112)



Menüübersicht - analoges Kombinationsinstrument

Welche Menüs im Informationsdisplay des Kombinationsinstruments angezeigt werden, ist von der Schlüsselstellung (S. 80) abhängig.

Einige der unten aufgeführten Menüoptionen setzen voraus, dass die entsprechenden Funktionen und Geräte im Fahrzeug installiert sind.

Digit. Geschwind.

Heizung*

Zusatzheizung*

TC-Optionen

Servicestatus

Ölstand²⁴

Mitteilungen (##)²⁵

Themenbezogene Informationen

- Menübenutzung - Kombinationsinstrument (S. 111)
- Menüübersicht - digitales Kombinationsinstrument (S. 112)
- Kombinationsinstrument (S. 64)

Menüübersicht - digitales Kombinationsinstrument

Welche Menüs im Informationsdisplay des Kombinationsinstruments angezeigt werden, ist von der Schlüsselstellung (S. 80) abhängig.

Einige der unten aufgeführten Menüoptionen setzen voraus, dass die entsprechenden Funktionen und Geräte im Fahrzeug installiert sind.

Einstellungen*

Themen

Kontrast-Modus/Farb-Modus

Servicestatus

Mitteilungen²⁶

Ölstand²⁷

Standheizung*

Infocenter rücksetzen

Themenbezogene Informationen

- Menübenutzung - Kombinationsinstrument (S. 111)
- Menüübersicht - analoges Kombinationsinstrument (S. 112)
- Kombinationsinstrument (S. 64)

Mitteilungen

Wenn ein Warn-, Informations- oder Kontrollsymbol aufleuchtet, wird gleichzeitig eine ergänzende Mitteilung im Informationsdisplay angezeigt.

Mitteilung	Bedeutung
Sicher anhalten ^A	Anhalten und den Motor abstellen. Hohe Schadensgefahr - an eine Werkstatt wenden ^B .
Motor abstellen ^A	Anhalten und den Motor abstellen. Hohe Schadensgefahr - an eine Werkstatt wenden ^B .
Wartung dringend ^A	Zur umgehenden Kontrolle des Fahrzeugs an eine Werkstatt ^B wenden.
Wartung erforderlich ^A	Zur Kontrolle des Fahrzeugs so schnell wie möglich an eine Werkstatt ^B wenden.
Siehe Handbuch ^A	Lesen Sie die entsprechenden Stellen in der Betriebsanleitung.

²⁴ Bestimmte Motoren.

²⁵ Die Anzahl von Mitteilungen wird in Klammern angezeigt.

²⁶ Die Anzahl von Mitteilungen wird in Klammern angezeigt.

²⁷ Bestimmte Motoren.



Mitteilung	Bedeutung
Zum Service anmelden	Zur Wartung anmelden - an eine Werkstatt ^B wenden.
Service fällig	Wartung durchführen lassen - an eine Werkstatt ^B wenden. Der Zeitpunkt hängt von der Kilometerleistung des Fahrzeugs, dem Zeitpunkt der letzten Wartung, der Laufzeit des Motors und der Ölqualität ab.
Service überfällig	Bei Nichteinhaltung der Wartungsintervalle deckt die Garantie ggf. beschädigte Teile nicht ab - an eine Werkstatt ^B wenden.
Getriebe Ölwechsel erforderlich	Zur Kontrolle des Fahrzeugs so schnell wie möglich an eine Werkstatt ^B wenden.

Mitteilung	Bedeutung
Getriebe Reduzierte Leistung	Das Getriebe kann keine volle Leistung bringen. Vorsichtig weiterfahren, bis die Mitteilung erlischt ^C . Bei wiederholter Anzeige - an eine Werkstatt ^B wenden.
Getriebe heiß Geschwindigkeit reduzieren	Ruhiger fahren oder das Fahrzeug auf sichere Weise anhalten. Auskuppeln und den Motor im Leerlauf laufen lassen, bis die Mitteilung erlischt ^C .
Getriebe heiß Sicher anhalten Abkühlung abwarten	Kritischer Fehler. Das Fahrzeug sofort auf sichere Weise anhalten und an eine Werkstatt ^B wenden.

Mitteilung	Bedeutung
Vorübergehend ausgeschaltet^A	Eine Funktion wurde vorübergehend ausgeschaltet und wird automatisch während der Fahrt oder nach einem Neustart zurückgestellt.
Batterie Ladezustand niedrig Energiesparmodus	Die Stereoanlage ist ausgeschaltet, um Energie zu sparen. Batterie laden.

^A Teil einer Mitteilung, wird zusammen mit einer Angabe darüber, wo die Störung aufgetreten ist, angezeigt.

^B Eine Volvo-Vertragswerkstatt wird empfohlen.

^C Für weitere Mitteilungen zum Automatikgetriebe.

Themenbezogene Informationen

- Mitteilungen - Verwaltung (S. 114)
- Menübenutzung - Kombinationsinstrument (S. 111)

Mitteilungen - Verwaltung

Mit dem linken Lenkradhebel können Sie zwischen Mitteilungen (S. 112), die im Informationsdisplay des Informationsdisplays angezeigt werden, blättern.

Wenn ein Warn-, Informations- oder Kontrollsymbol aufleuchtet, wird gleichzeitig eine ergänzende Mitteilung im Display angezeigt. Fehlermitteilungen werden in einer Fehlerliste gespeichert, bis der Fehler behoben wurde.

OK am linken Lenkradhebel drücken, um die Mitteilung zu bestätigen²⁸. Mit dem Daumenrad (S. 111) zwischen den Mitteilungen blättern.

i ACHTUNG

Falls eine Warnmeldung bei Benutzung des Bordcomputers angezeigt wird, muss die Meldung gelesen werden (auf **OK** drücken), bevor die frühere Aktivität wieder aufgenommen werden kann.

Themenbezogene Informationen

- Menüübersicht - analoges Kombinationsinstrument (S. 112)
- Menüübersicht - digitales Kombinationsinstrument (S. 112)

MY CAR

Im Menü MY CAR können Sie zahlreiche Fahrzeugfunktionen verwalten, wie z. B. City Safety™, Schlösser und Alarmanlage, automatische Gebläsegeschwindigkeit, Uhrzeit usw.

Bestimmte Funktionen sind Standard, andere sind Optionen – das Angebot variiert zudem abhängig vom Markt.

Handhabung

Die Navigation in den Menüs erfolgt über Tasten in der Mittelkonsole oder mit dem rechten Tastenfeld des Lenkrads*.

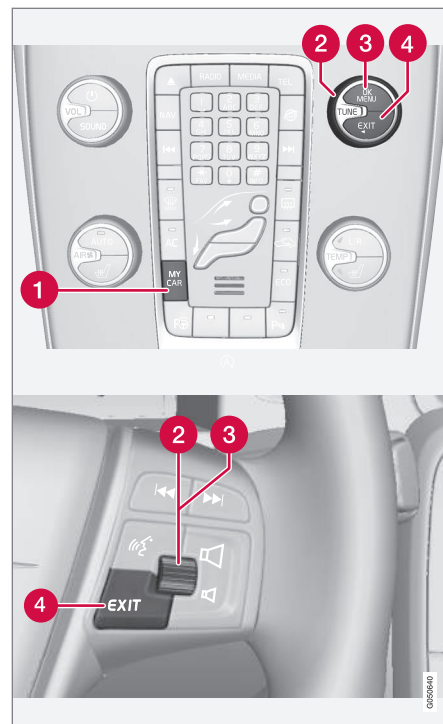

Bedienfeld in der Mittelkonsole und Tastenfeld am Lenkrad. Die Abbildung ist eine schematische Darstellung – je nach Ausstattung und

²⁸ Eine Mitteilung kann auch mit dem Daumenrad oder mit der **RESET**-Taste bestätigt werden.



Markt variieren Anzahl der Funktionen und Anordnung der Tasten.

- 1 **MY CAR** – ruft das Menüsystem MY CAR auf.
- 2 **OK/MENU** - Taste auf der Mittelkonsole oder Daumenrad am Lenkrad drücken, um eine gewählte Menüoption zu bestätigen oder eine Einstellung zu speichern.
- 3 **TUNE** - Das Rad auf der Mittelkonsole oder das Daumenrad am Lenkrad drehen, um sich im Menü nach oben oder unten zu bewegen.
- 4 **EXIT**

EXIT-Funktionen

Je nachdem, in welcher Funktion und auf welcher Menüebene sich beim kurzen Drücken auf **EXIT** die Markierung befindet, geschieht eins von Folgendem:

- Der Telefonanruf wird abgewiesen
- Die aktuelle Funktion wird abgebrochen
- Das eingegebene Zeichen wird gelöscht
- Die zuletzt getroffene Auswahl wird zurückgenommen
- im Menüsystem wird nach oben geblättert.

Ein langes Drücken auf **EXIT** führt zur Normalansicht für MY CAR oder, wenn Sie sich bereits in der Normalansicht befinden, zur obersten Menüebene (Hauptquellenmenü).

Menüoptionen und Suchwege

Eine Beschreibung der Menüoptionen und Suchwege in MY CAR siehe die Ergänzung Sensus Infotainment.

Bordcomputer

Der Bordcomputer kann Daten erfassen, berechnen und anzeigen.

Allgemeines

Kontrolle und Einstellungen können direkt, nachdem das Kombinationsinstrument bei der Entriegelung automatisch aufgeleuchtet hat, durchgeführt werden. Wenn der Bordcomputer innerhalb von ca. 30 Sekunden nach Öffnen der Fahrertür nicht bedient wird, erlischt die Anzeige im Instrument, wonach entweder die Schlüsselstellung II (S. 80) oder ein Anlassen des Motors nötig ist, um den Bordcomputer zu bedienen.



ACHTUNG

Wenn eine Warnmitteilung angezeigt wird, während der Bordcomputer verwendet wird, muss die Mitteilung zunächst bestätigt werden, bevor der Bordcomputer erneut aktiviert werden kann.

- Die Mitteilung mit einem kurzen Druck auf die **OK**-Taste des Blinkerhebels bestätigen.

Gruppenmenüs

Der Bordcomputer hat zwei verschiedene Gruppenmenüs:

- Funktionen
- Überschrift im Kombinationsinstrument



Die **Funktionen** des Bordcomputers, bzw. die **Überschriften** der Optionen sind jeweils in einer Endlosschleife (Loop) aufgelistet.

Themenbezogene Informationen

- Bordcomputer – analoges Kombinationsinstrument (S. 117)
- Bordcomputer - digitales Kombinationsinstrument (S. 121)
- Bordcomputer - ergänzende Informationen (S. 125)
- Bordcomputer - Fahrtstatistik* (S. 126)

Bordcomputer – analoges Kombinationsinstrument

Die Menüs des Bordcomputers liegen in einer stufenlosen Schleife. Eine der Alternativen ist, dass das Display des Bordcomputers erlischt - dies markiert auch Anfang/Ende der Schleife.

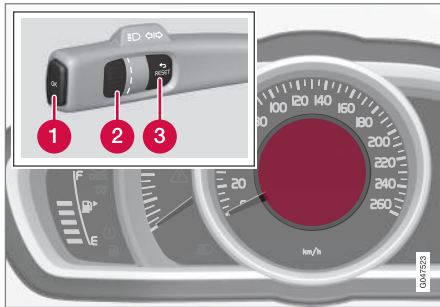

Informationsdisplay und Regler.

- 1 **OK** - Öffnet die Schleife mit den Bordcomputer-Funktionen + Aktiviert die markierte Option.
- 2 **Daumenrad** - Öffnet die Schleife mit den Bordcomputer-Überschriften + Blättert die Optionen durch.
- 3 **RESET** Rückgängig machen, nullstellen oder aus einer Funktion zurückgehen, nachdem eine Auswahl getroffen wurde.

Funktionen

Um Funktionen zu kontrollieren oder einzustellen, folgendermaßen vorgehen:

1. Um sicherzustellen, dass sich keine Bedienelemente mitten in einer Bediensequenz befinden, sollten diese zunächst „zurückgesetzt“ werden, indem zweimal die Taste **RESET** gedrückt wird.
2. Auf **OK** drücken - die Schleife mit allen Funktionen wird geöffnet.
3. Mit dem **Daumenrad** durch die Funktionen blättern und mit **OK** auswählen/ bestätigen.
4. Zum Abschluss einer ausgeführten Kontrolle/Einstellung zweimal auf **RESET** drücken.

In der folgenden Tabelle sind die Funktionen des Bordcomputers aufgelistet:



03 Instrumente und Regler



03

Funktionen	Service Programm
Digit. Geschwind. <ul style="list-style-type: none"> • km/h • mph • Keine Anzeige 	Zeigt die Geschwindigkeit des Fahrzeugs digital in der Mitte des Kombinationsinstruments: <ul style="list-style-type: none"> • Mit OK öffnen, mit dem Daumenrad auswählen, mit OK bestätigen und mit RESET verlassen.
Heizung* <ul style="list-style-type: none"> • Direktstart • - Timer 1 - führt zum Menü für die Auswahl der Uhrzeit. • - Timer 2 - führt zum Menü für die Auswahl der Uhrzeit. 	Für eine Beschreibung der Programmierung des Timers siehe Motor- und Innenraumheizung* - Timer (S. 145).
Zusatzheizung* <ul style="list-style-type: none"> • Auto Ein • Aus 	Für weitere Informationen siehe Zusatzheizung* (S. 147).
TC-Optionen <ul style="list-style-type: none"> • Reichweite bis Tank leer • Kraftstoffverbrauch • Durchschnittsgeschwindigkeit • Tageskilometerzähler T1 und ges. Entf. • Tageskilometerzähler T2 und ges. Entf. 	Hier werden die Optionen ausgewählt/aktiviert, die als Überschriften im Bordcomputer anwählbar sein sollen. Die Symbole für bereits gewählte sind WEISS und durch ein Häkchen markiert - die anderen sind GRAU und haben kein Häkchen: <ol style="list-style-type: none"> 1. Die Funktion mit OK öffnen, mit dem Daumenrad zwischen den Symbolen für die einzelnen Optionen blättern und das gewünschte Symbol markieren. 2. Mit OK bestätigen - das Symbol ändert die Farbe von GRAU auf WEISS und wird mit einem Häkchen markiert. 3. Mit dem Daumenrad weitere Funktionssymbole wählen oder mit RESET beenden.
Servicestatus	Zeigt die Anzahl der Monate und die Fahrstrecke bis zum nächsten Service an.



Funktionen	Service Programm
Ölstand ^A	Für weitere Informationen siehe Motoröl - Kontrolle und Nachfüllen (S. 377).
Mitteilungen (##)	Für weitere Informationen siehe Mitteilungen (S. 112).

A Bestimmte Motoren.

Überschriften

Eine der Überschriften in der nachfolgenden Tabelle kann ausgewählt werden, um im Kombinationsinstrument permanent angezeigt werden zu können. Zur Auswahl folgendermaßen vorgehen:

1. Um sicherzustellen, dass sich keine Bedienelemente mitten in einer Bediensequenz befinden, sollten diese zunächst „zurückgesetzt“ werden, indem zweimal die Taste **RESET** gedrückt wird.
2. Das **Daumenrad** drehen - die anwählbaren Überschriften für den Bordcomputer werden in einer Schleife angezeigt.
3. Bei der gewünschten Überschrift anhalten.

03

Bordcomputer-Überschrift im Kombinationsinstrument	Service Programm
Tageskilometerzähler T1 und ges. Entf.	<ul style="list-style-type: none"> • Langes Drücken auf RESET stellt den Tageskilometerzähler T1 auf Null zurück.
Tageskilometerzähler T2 und ges. Entf.	<ul style="list-style-type: none"> • Langes Drücken auf RESET stellt den Tageskilometerzähler T2 auf Null zurück.
Entf. bis Tank leer	Für weitere Informationen - siehe Abschnitt "Reichweite - Fahrstrecke, bis der Tank leer ist" (S. 125).
Kraftstoffverbr.	Aktueller Verbrauch.
Durchschn.Gesch.	<ul style="list-style-type: none"> • Durch langes Drücken auf RESET wird Durchschn.Gesch. auf Null gestellt.
Keine Bordcomputerinformation.	Diese Option zeigt ein leeres Display an - dies kennzeichnet auch Anfang und Ende der Schleife.



Die Bordcomputer-Überschrift des Kombinationsinstruments kann während der Fahrt jederzeit zu einer anderen Alternative gewechselt werden. Gehen Sie wie folgt vor:

- **Daumenrad** drehen - bei gewünschter Überschrift anhalten.

Nullstellung – Tageskilometerzähler und Durchschnittsgeschwindigkeit

Bei im Kombinationsinstrument angezeigter aktueller Bordcomputerüberschrift **T1 und ges. Entf.**, **T2 und ges. Entf.** oder **Durchschn.Gesch.:**

- Länger auf **RESET** drücken - die gewählte Überschrift wird nullgestellt.

Jede Überschrift muss einzelnen auf Null gestellt werden.

Themenbezogene Informationen

- Bordcomputer (S. 115)
- Bordcomputer - digitales Kombinationsinstrument (S. 121)
- Bordcomputer - ergänzende Informationen (S. 125)
- Bordcomputer - Fahrtstatistik* (S. 126)

Bordcomputer - digitales Kombinationsinstrument

Die Menüs des Bordcomputers liegen in einer stufenlosen Schleife. Eine der Optionen ist das "Abdunkeln" aller drei Displays des Bordcomputers - damit wird auch der Anfang/ das Ende der Schleife markiert.

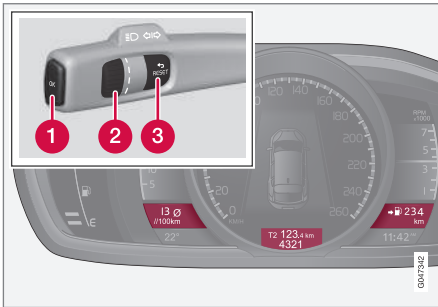

Informationsdisplays und Bedienelemente.

- 1 **OK** - öffnet die Schleife mit den Bordcomputer-Funktionen + Aktiviert die markierte Option.
- 2 **Daumenrad** - Öffnet die Schleife mit den Bordcomputer-Überschriften + Blättert die Optionen durch.
- 3 **RESET** Rückgängig machen, nullstellen oder aus einer Funktion zurückgehen, nachdem eine Auswahl getroffen wurde.

Funktionen

Um Funktionen zu kontrollieren oder einzustellen, folgendermaßen vorgehen:

1. Um sicherzustellen, dass sich keine Bedienelemente mitten in einer Bediensequenz befinden, sollten diese zunächst „zurückgesetzt“ werden, indem zweimal die Taste **RESET** gedrückt wird.
2. Auf **OK** drücken - die Schleife mit allen Funktionen wird geöffnet.
3. Mit dem **Daumenrad** durch die Funktionen blättern und mit **OK** auswählen/ bestätigen.
4. Zum Abschluss einer ausgeführten Kontrolle/Einstellung zweimal auf **RESET** drücken.

In der folgenden Tabelle sind die Funktionen des Bordcomputers aufgelistet:



03 Instrumente und Regler



Funktionen	Service Programm
Infocenter rücksetzen <ul style="list-style-type: none"> • Durchschnittlich • Durchschnittsgeschwindigkeit 	Hinweis: Diese Funktion stellt nicht die Tageskilometerzähler T1 und T2 auf Null zurück – weitere Informationen hierzu siehe Tabelle im nächsten Abschnitt "Überschriften" und Abschnitt "Nullstellung – Durchschnittsgeschwindigkeit/-verbrauch" .
Mitteilungen	Für weitere Informationen siehe Mitteilungen (S. 112).
Themen	Hier wird das Aussehen des Kombinationsinstruments eingestellt, siehe Kombinationsinstrument, digital - Übersicht (S. 65).
Einstellungen*	Auto Ein oder Aus wählen. Für weitere Informationen siehe Zusatzheizung* (S. 147).
Kontrast-Modus/Farb-Modus	Leucht- und Farbintensität des Kombinationsinstruments einstellen.
Standheizung* <ul style="list-style-type: none"> • Direktstart • - Symbol Timer 1 - führt zum Menü für die Auswahl der Uhrzeit. • - Symbol Timer 2 - führt zum Menü für die Auswahl der Uhrzeit. 	Für eine Beschreibung der Programmierung des Timers siehe Motor- und Innenraumheizung* - Timer (S. 145).
Servicestatus	Zeigt die Anzahl der Monate und die Fahrstrecke bis zum nächsten Service an.
Ölstand^A	Für weitere Informationen siehe Motoröl - Kontrolle und Nachfüllen (S. 377).

^A Bestimmte Motoren.

* Option/Zubehör, für weitere Informationen siehe „Einführung“.



Überschriften

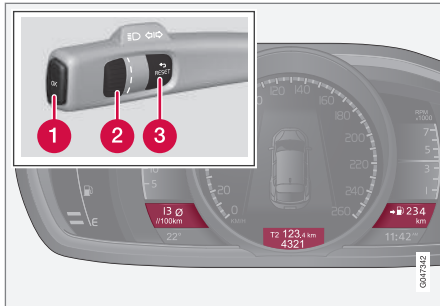

Es können gleichzeitig drei Überschriften im Bordcomputer angezeigt werden, wobei jede in ihrem "Fenster" untergebracht ist.

Eine der Überschriften-Kombinationen in der nachfolgenden Tabelle kann ausgewählt werden, um im Kombinationsinstrument permanent angezeigt werden zu können. Zur Auswahl folgendermaßen vorgehen:

1. Um sicherzustellen, dass sich keine Bedienelemente mitten in einer Bediensequenz befinden, sollten diese zunächst „zurückgesetzt“ werden, indem zweimal die Taste **RESET** gedrückt wird.
2. Das **Daumenrad** drehen - die anwählbaren Überschriften-Kombinationen für den Bordcomputer werden in einer Schleife angezeigt.

3. Bei der gewünschten Überschriften-Kombination anhalten.

Überschriften-Kombinationen			Service Programm
Durchschnittlich	Tageskilometerzähler T1 + Zählerstellung	Durchschnittsgeschwindigkeit	• Langes Drücken auf RESET stellt den Tageskilometerzähler T1 auf Null zurück.
Aktueller Verbrauch	Tageskilometerzähler T2 + Zählerstellung	Reichweite bis Tank leer	• Langes Drücken auf RESET stellt den Tageskilometerzähler T2 auf Null zurück.
Aktueller Verbrauch	Zählerstellung	kmh<>mph	kmh<>mph - "Digitale Geschwindigkeitsanzeige", siehe Bordcomputer - ergänzende Informationen (S. 125).
	Keine Bordcomputerinformation.		Bei dieser Option werden alle drei Displays des Bordcomputers gelöscht - dies kennzeichnet auch Anfang und Ende der Schleife.

Die Überschriften-Kombination für den Bordcomputer des Kombinationsinstruments kann während der Fahrt jederzeit zu einer anderen

Alternative gewechselt werden. Gehen Sie wie folgt vor:

- **Daumenrad** drehen - bei gewünschter Überschrift anhalten.



Nullstellung - Tageskilometerzähler

Mit dem **Daumenrad** die Überschriften-Kombination andrehen, die den Tageskilometerzähler enthält, der auf Null zu stellen ist:

- Länger auf **RESET** drücken - der gewählte Tageskilometerzähler wird nullgestellt.

Nullstellung – Durchschnittsgeschwindigkeit/ verbrauch

1. Funktion **Infocenter**
rücksetzen wählen und mit **OK** aktivieren.
2. Mit dem **Daumenrad** eine der folgenden Optionen wählen und mit **OK** aktivieren:
 - l/100 km
 - km/h
 - Beide nullstellen
3. Beenden mit **RESET**.

Themenbezogene Informationen

- Bordcomputer (S. 115)
- Bordcomputer – analoges Kombinationsinstrument (S. 117)
- Bordcomputer - ergänzende Informationen (S. 125)
- Bordcomputer - Fahrtstatistik* (S. 126)



Bordcomputer - ergänzende Informationen

Hier folgen ergänzende Informationen zu einigen Funktionen.

Durchschnittlich

Der durchschnittliche Kraftstoffverbrauch wird ab der letzten Nullstellung berechnet.

ACHTUNG

Eine gewisse Abweichung kann sich ergeben, wenn eine kraftstoffbetriebene Heizung* eingesetzt wird.

Durchschnittsgeschwindigkeit

Die Durchschnittsgeschwindigkeit wird für die gefahrene Strecke seit der letzten Nullstellung berechnet.

Aktueller Verbrauch

Die Angabe über den aktuellen Kraftstoffverbrauch wird laufend aktualisiert - etwa jede Sekunde. Wenn das Fahrzeug mit geringer Geschwindigkeit bewegt wird, erfolgt die Anzeige des Verbrauchs pro Zeiteinheit - bei höherer Geschwindigkeit in Bezug zur Fahrstrecke.

Es können verschiedene Einheiten (km/Meilen) für die Anzeige gewählt werden - siehe Abschnitt "Einheit ändern" (S. 125) weiter unten.

Reichweite bis Tank leer

Im Bordcomputer wird die ungefähre Strecke angezeigt, die mit der im Tank verbleibenden Kraftstoffmenge zurückgelegt werden kann.

Wenn in der Überschrift **Entf. bis Tank leer** "----" erscheint, gibt es keine garantierte Fahrstrecke mehr.

- In diesem Fall baldmöglichst Kraftstoff nachfüllen.

Die Berechnung basiert auf dem Durchschnittsverbrauch der letzten 30 km und der verbleibenden Kraftstoffmenge.

ACHTUNG

Durch eine veränderte Fahrweise kann es zu gewissen Abweichungen kommen.

Eine wirtschaftliche Fahrweise ermöglicht im Allgemeinen eine längere Fahrstrecke. Für weitere Informationen darüber, wie der Kraftstoffverbrauch beeinflusst wird, siehe Umweltphilosophie (S. 23).

Digitale Geschwindigkeitsanzeige²⁹

Die Geschwindigkeit wird in der vom Hauptinstrument abweichenden Einheit (km/h bzw. mph) angezeigt. Wenn zum Beispiel die Anzeige in mph erfolgt, zeigt der Bordcomputer die dementsprechende Geschwindigkeit in km/h und umgekehrt.

Ändern der Einheiten

Im Menüsystem MY CAR, siehe MY CAR (S. 114), können Sie die Einheit (km/Meilen) für Strecke und Geschwindigkeit umstellen.

ACHTUNG

Diese Einheiten werden nicht nur im Bordcomputer, sondern auch im Volvo Navigationssystem* geändert.

Themenbezogene Informationen

- Bordcomputer (S. 115)
- Bordcomputer - analoges Kombinationsinstrument (S. 117)
- Bordcomputer - digitales Kombinationsinstrument (S. 121)
- Bordcomputer - Fahrtstatistik* (S. 126)

²⁹ Nur mit Kombinationsinstrument "Digital".

Bordcomputer - Fahrtstatistik*

Die Informationen über den durchschnittlichen Kraftstoffverbrauch und die Durchschnittsgeschwindigkeit von durchgeführten Fahrten werden gespeichert, was auf dem Bildschirm der Mittelkonsole als ein Stapeldiagramm angezeigt werden kann.

Funktion

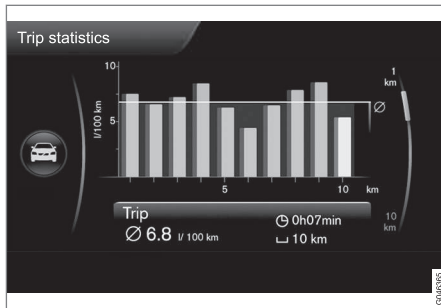

Fahrtstatistik³⁰.

Jede Säule entspricht 1 km oder 10 km Fahrstrecke, je nach gewählter Skala - die Säule ganz rechts zeigt den Wert des aktuellen Kilometers bzw. der aktuellen 10 km an.

Mit dem **TUNE**-Rad kann die Skala der einzelnen Säulen zwischen 1 km und 10 km geändert werden - die Markierung rechts wechselt zwischen oberer und unterer Position im Verhältnis zur gewählten Skala.

Handhabung

Im Menüsystem **MY CAR**, siehe MY CAR (S. 114), können verschiedene Einstellungen vorgenommen werden – rufen Sie dort die **Fahrtstatistik** auf.

Wenn die Option "**Zurücksetzen, wenn Fahrzeug min. 4 Std. aus**" markiert ist, wird die Statistik automatisch nach Ende der Fahrt und 4 Stunden Stillstand gelöscht. Bei darauf folgenden Motorstart beginnt die Fahrtstatistik von null.

- **Zurücksetzen, wenn Fahrzeug min. 4 Std. aus** - Kästchen mit **ENTER** markieren und das Menü mit **EXIT** verlassen.

Soll ein neuer Fahrzyklus vor dem Verstreichen der 4 Stunden angefangen werden, muss der aktuelle Zyklus zunächst mit der Option "**Neue Fahrt starten**" gelöscht werden.

- **Neue Fahrt starten** - mit **ENTER** wird die bisherige Statistik vollständig gelöscht, das Menü mit **EXIT** verlassen.

Siehe auch Informationen zu Eco Guide (S. 68).

Themenbezogene Informationen

- Bordcomputer (S. 115)
- Bordcomputer – analoges Kombinationsinstrument (S. 117)

- Bordcomputer - digitales Kombinationsinstrument (S. 121)
- Bordcomputer - ergänzende Informationen (S. 125)

³⁰ Die Abbildung ist schematisch – Einzelheiten können je nach aktualisierter Software und Markt abweichen.

04

KLIMA





Allgemeines zur Klimaanlage

Das Fahrzeug ist mit elektronischer Klimatisierung ausgestattet. Die Klimaanlage kühlt, heizt oder entfeuchtet die Luft im Fahrzeuginnenraum.

Es gibt zwei verschiedene Klimaanlagen:

- Elektronische Temperaturregelung (ETC) (S. 135)
- Automatische Klimatisierung (ECC) (S. 134)

ACHTUNG

Die Klimaanlage (AC) (S. 139) kann ausgeschaltet werden, sollte jedoch für den bestmöglichen Klimakomfort im Fahrzeuginnenraum und zur Verhinderung von beschlagenen Scheiben immer eingeschaltet bleiben.

Zu beachten

- Für optimales Funktionieren der Klimaanlage müssen die Seitenscheiben geschlossen sein.
- Die Durchlüftungsfunktion (S. 181) öffnet/schließt alle Seitenscheiben gleichzeitig und kann beispielsweise dazu verwendet werden, das Fahrzeug bei warmen Außentemperaturen schnell zu durchlüften.
- Eis und Schnee am Lufteinlass für die Klimaanlage (Spalt zwischen Haube und Windschutzscheibe) entfernen.

- Bei hohen Außentemperaturen kann Kondenswasser unter dem Fahrzeug aus der Klimaanlage tropfen. Dies ist vollkommen normal.
- Wenn die volle Motorleistung benötigt wird, z. B. beim Beschleunigen mit Vollgas, kann die Klimaanlage vorübergehend ausgeschaltet werden. Dabei kann es zu einem vorübergehenden Temperaturanstieg im Fahrzeuginnenraum kommen.
- Um Beschlag auf der Scheibeninnenseite zu entfernen, ist in erster Linie die Entfrosterfunktion (S. 139) zu verwenden. Um die Gefahr für das Entstehen von Beschlag zu verringern, müssen die Fenster mit gewöhnlichem Fensterputzmittel geputzt werden.

Fahrzeuge mit Start/Stop*

Bei automatisch gestopptem (S. 295) Motor kann die Funktion bestimmter Ausrüstungen vorübergehend reduziert werden, z.B. die Gebläsegeschwindigkeit (S. 137) der Klimaanlage.

Fahrzeuge mit ECO*

Bei Aktivierung der Funktion ECO (S. 304) können bestimmte Funktionen vorübergehend herabgesetzt oder ausgeschaltet werden, wie z. B. die Klimaanlage (S. 139).

ACHTUNG

Bei Aktivierung der ECO-Funktion werden bestimmte Parameter der Klimaanlage-einstellungen geändert, und die Funktionen bestimmter elektrischer Verbraucher werden beschränkt. Bestimmte Einstellungen lassen sich manuell zurücksetzen, aber der volle Funktionsumfang wird nur durch Deaktivierung der ECO-Funktion wiederhergestellt.

Themenbezogene Informationen

- Tatsächliche Temperatur (S. 129)
- Sensoren - Klima (S. 129)
- Menüeinstellungen - Klima (S. 131)
- Luftverteilung im Fahrzeuginnenraum (S. 132)
- Luftqualität (S. 129)
- Sitzheizung Vordersitze* (S. 136)
- Beheizter Rücksitz* (S. 136)

* Option/Zubehör, für weitere Informationen siehe „Einführung“.



Tatsächliche Temperatur

Die von Ihnen gewählte Temperatur im Fahrzeuginnenraum entspricht der körperlich wahrgenommenen Temperatur. Hierbei werden Außentemperatur, Luftgeschwindigkeit, Luftfeuchtigkeit, Sonneneinwirkung und andere Aspekte, die auf den Innenraum und die Karosserie des Fahrzeugs einwirken, berücksichtigt.

Ein Sonnensensor (S. 129) im System erfasst, auf welcher Seite die Sonne in den Innenraum scheint. Dadurch kann sich die Temperatur der rechten und der linken Luftdüsen unterscheiden¹, obwohl die Regelung auf beiden Seiten auf dieselbe Temperatur eingestellt ist.

Themenbezogene Informationen

- Allgemeines zur Klimaanlage (S. 128)
- Temperaturregelung im Fahrzeuginnenraum (S. 138)

Sensoren - Klima

Die Klimaanlage verfügt über eine Anzahl von Sensoren zur Regelung der Temperatur im Fahrzeug (S. 129).

- Der Sonnensensor befindet sich oben auf dem Armaturenbrett.
- Der Innenraumtemperatursensor befindet sich unter dem Bedienfeld für die Klimaanlage.
- Der Außentemperatursensor befindet sich im Außenspiegel.



ACHTUNG

Bedecken Sie die Sensoren nicht mit Kleidungsstücken oder anderen Gegenständen.

Themenbezogene Informationen

- Allgemeines zur Klimaanlage (S. 128)

Luftqualität

Die Innenausstattung Fahrzeuginnenraums ist an die Bedürfnisse von Kontaktallergikern und Asthmatikern angepasst.

- Innenraumfilter (S. 130)
- Materialien im Fahrzeuginnenraum (S. 131)
- Clean Zone Interior Package (CZIP) (S. 130)*
- Interior Air Quality System (IAQS) (S. 131)*

Themenbezogene Informationen

- Allgemeines zur Klimaanlage (S. 128)

¹ Gilt nur für ECC.



Luftqualität – Innenraumfilter

Sämtliche Luft, die in den Fahrzeuginnenraum gelangt, wird mit einem Filter gereinigt.

Der Filter muss regelmäßig ausgetauscht werden. Das Filter gemäß der Empfehlung des Volvo-Serviceprogramms austauschen. Wird das Fahrzeug in stark verschmutzter Umgebung gefahren, kann ein häufigerer Wechsel erforderlich sein.

ACHTUNG

Es gibt unterschiedliche Typen von Innenraumfiltern. Den Einbau des richtigen Filters sicherstellen.

Themenbezogene Informationen

- Luftqualität (S. 129)

Luftqualität – Clean Zone Interior Package (CZIP)*

CZIP umfasst eine Reihe von Modifizierungen, die den Fahrzeuginnenraum noch stärker von allergie- und asthmaerregenden Substanzen freihalten.

Folgendes ist enthalten:

- Eine eingebaute Gebläsefunktion, bei der das Gebläse startet, wenn das Fahrzeug mit dem Transponderschlüssel geöffnet wird. Das Gebläse füllt den Innenraum mit Frischluft. Die Funktion startet bei Bedarf und wird automatisch nach einer Weile bzw. wenn die Türen zum Fahrzeuginnenraum geöffnet werden ausgeschaltet. Das Zeitintervall, in dem das Gebläse läuft, wird aufgrund des geringer werdenden Bedarfs sukzessive verringert, bis das Fahrzeug 4 Jahre alt ist.
- Das Luftqualitätssystem IAQS (S. 131) ist ein vollautomatisches System, das die Luft im Fahrzeuginnenraum von Luftverunreinigungen wie Partikeln, Kohlenwasserstoffen, Stickstoffoxiden und bodennahem Ozon reinigt.

ACHTUNG

Um in Fahrzeugen mit CZIP den CZIP-Standard aufrechtzuerhalten, muss das IAQS-Filter nach 15 000 km oder einmal im Jahr gewechselt werden, je nachdem, was zuerst eintrifft. Jedoch maximal 75 000 km in 5 Jahren. IN Fahrzeugen ohne CZIP und, wenn der Kunde den CZIP-Standard nicht aufrechterhalten möchte, ist das IAQS-Filter beim normalen Service auszutauschen.

Für weitere Informationen zu CZIP siehe die dem Fahrzeug beim Kauf beiliegende Broschüre.

Themenbezogene Informationen

- Allgemeines zur Klimaanlage (S. 128)
- Luftqualität (S. 129)



Luftqualität – IAQS*

Das Luftqualitätssystem IAQS scheidet Gase und Partikel aus der Luft ab und reduziert Verunreinigungen und unangenehme Gerüche im Fahrzeuginnenraum.

Wenn die Außenluft verunreinigt ist, wird der Lufteinlass geschlossen, um Kohlenwasserstoff, Stickoxide und bodennahes Ozon fernzuhalten. Die Luft zirkuliert dann im Fahrzeuginnenraum.

Die Funktion kann im Menüsystem MY CAR aktiviert/deaktiviert werden. Mehr zur Beschreibung des Menüsystems siehe MY CAR (S. 114).

ACHTUNG

Für bestmögliche Luft im Fahrzeuginnenraum sollte der Luftqualitätssensor stets eingeschaltet sein.

Bei kalter Witterung ist die automatische Rezirkulation begrenzt, um die Entstehung von Beschlag zu vermeiden.

Themenbezogene Informationen

- Allgemeines zur Klimaanlage (S. 128)
- Luftqualität (S. 129)
- Luftqualität – Clean Zone Interior Package (CZIP)* (S. 130)

Luftqualität – Material

Das erprobte Material wurde entwickelt, um die Staubmenge im Fahrzeuginnenraum zu verringern und trägt dazu bei, dass der Fahrzeuginnenraum leichter sauber zu halten ist.

Die Matten im Innenraum und im Laderaum können herausgenommen und somit leicht gereinigt werden. Reinigungsmittel und Pflegeprodukte verwenden, die von Volvo für die Reinigung der Innenausstattung (S. 411) empfohlen wurden.

Themenbezogene Informationen

- Luftqualität (S. 129)

Menüeinstellungen - Klima

Über die Mittelkonsole können vier der Klimaanlagenfunktionen aktiviert/deaktiviert oder die Grundeinstellung dieser Klimaanlagenfunktionen geändert werden.

- Gebläsestufe bei automatischer Klimatisierung* (S. 138).
- Umlufttimer (S. 140).
- Automatischer Start der Heckscheibenheizung (S. 108).
- Luftqualitätssystem* (S. 131).

Die Funktionen der Klimaanlage können über das Menüsystem in MY CAR auf die Grundeinstellung zurückgestellt werden. Mehr zur Beschreibung des Menüsystems siehe MY CAR (S. 114).

Themenbezogene Informationen

- Allgemeines zur Klimaanlage (S. 128)



Luftverteilung im Fahrzeuginnenraum

Die einströmende Luft wird über eine Reihe verschiedener Belüftungsdüsen im Fahrzeuginnenraum verteilt.

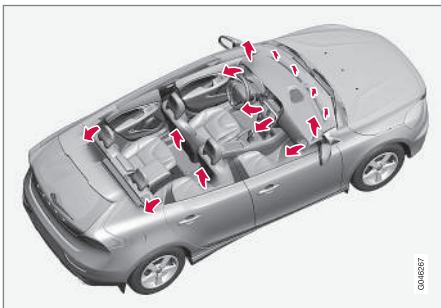

Im **AUTO**-Modus* erfolgt die Luftverteilung vollkommen automatisch.

Bei Bedarf ist eine manuelle Regelung möglich, siehe Luftverteilungstabelle (S. 141).

Belüftungsdüsen im Armaturenbrett

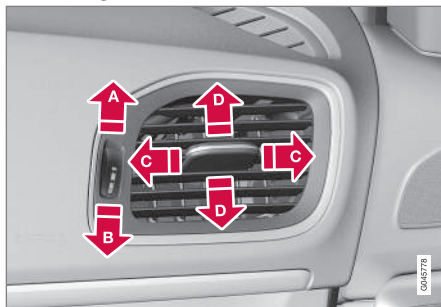

- A** Geöffnet
- B** Geschlossen
- C** Seitliche Verstellung des Luftstroms
- D** Höhenverstellung des Luftstroms

Wenn die Düsen auf die Seitenscheiben gerichtet werden, kann Beschlag entfernt werden.

i ACHTUNG

Daran denken, dass kleine Kinder gegenüber Luftströmen und Luftzug empfindlich sein können.

Luftverteilung

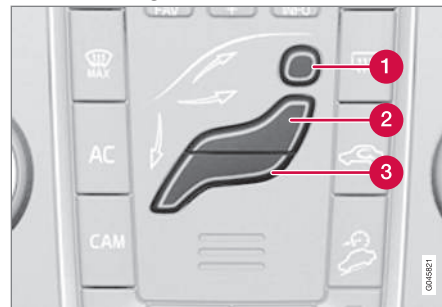

- 1** Luftverteilung - Entfroster Windschutzscheibe
- 2** Luftverteilung - Belüftungsdüse Armaturenbrett
- 3** Luftverteilung - Belüftung Boden

Die Figur besteht aus drei Tasten. Wenn eine der Tasten gedrückt wird, leuchtet am Bildschirm (siehe Abbildung unten) die entsprechende Figur auf und ein Pfeil vor dem jeweiligen Teil der Figur zeigt an, welche Luftverteilung gewählt ist. Weitere Informationen siehe Luftverteilungstabelle (S. 141).



Die gewählte Luftverteilung wird am Bildschirm der Mittelkonsole angezeigt.

Themenbezogene Informationen

- Allgemeines zur Klimaanlage (S. 128)
- Automatische Regelung (S. 138)
- Luftverteilung - Umluftfunktion (S. 140)



Automatische Klimatisierung – ECC*
ECC (Electronic Climate Control) hält die gewählte Temperatur im Fahrzeuginnenraum,

und kann separat für Fahrer- und Beifahrerseite eingestellt werden.

Mit der Autofunktion wird die Temperatur, Luftaufbereitung, Gebläsegeschwindigkeit, Umluftfunktion und Luftverteilung automatisch geregelt.

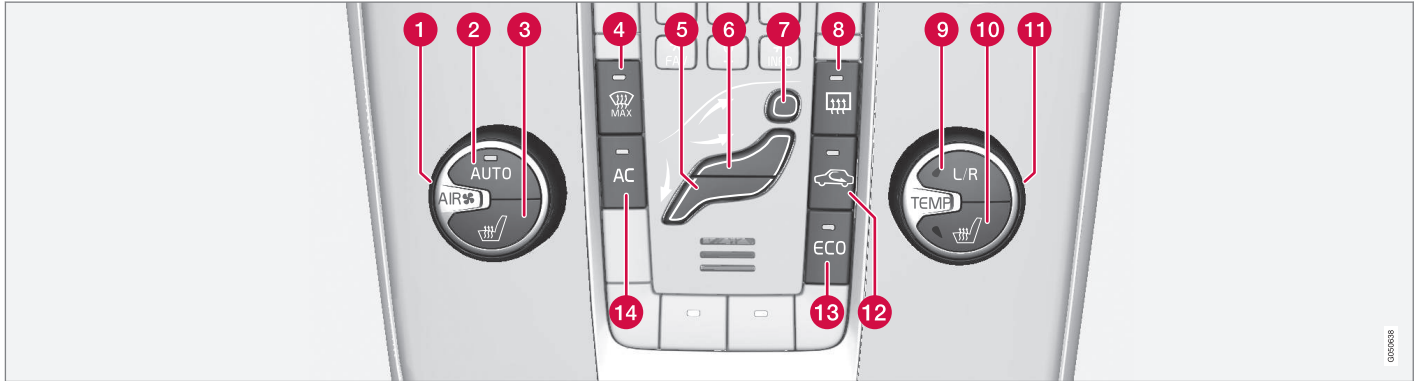

- 1 Gebläse (S. 137)
- 2 **AUTO** - Automatische Klimatisierung (S. 138)
- 3 Sitzheizung vorn (S. 136), links
- 4 Windschutzscheibenheizung* und max. Entfroster (S. 139)
- 5 Luftverteilung (S. 132) - Belüftung Boden
- 6 Luftverteilung - Belüftungsdüse Armaturenbrett
- 7 Luftverteilung - Entfroster Windschutzscheibe

- 8 Heckscheiben- und Außenspiegelheizung (S. 108)
- 9 Einstellen linke bzw. rechte Seite für Temperaturregelung (S. 138)
- 10 Sitzheizung vorn (S. 136), rechts
- 11 Temperaturregelung (S. 138)
- 12 Umluft (S. 140)
- 13 ECO* (S. 304)
- 14 **AC** - Klimaanlage an/aus (S. 139)

Themenbezogene Informationen

- Allgemeines zur Klimaanlage (S. 128)

000038



Elektronische Temperaturregelung - ETC

Mit ETC (Electronic Temperature Control) wird der Klimakomfort manuell geregelt.

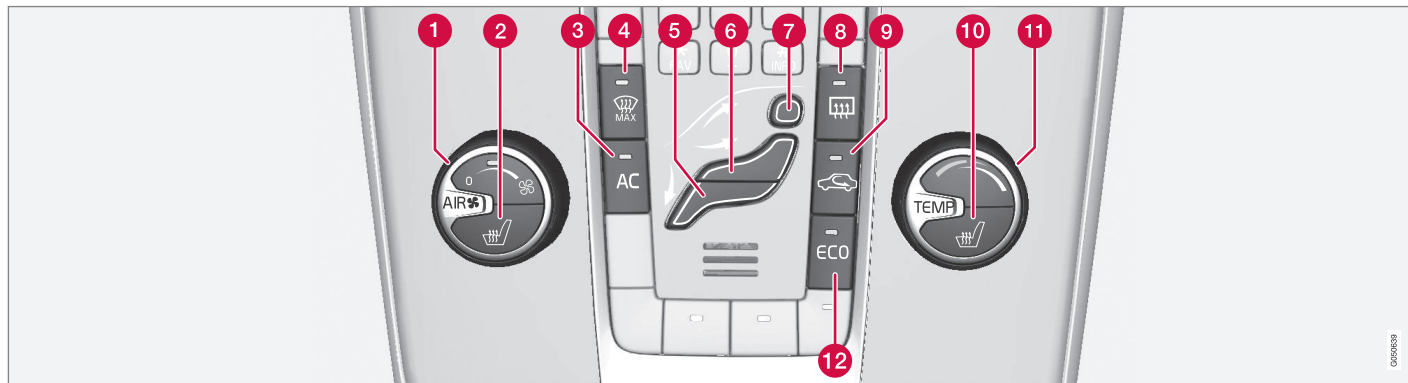

- | | |
|--|--|
| <ul style="list-style-type: none"> ➊ Gebläse (S. 137) ➋ Sitzheizung vorn (S. 136), links ➌ AC - Klimaanlage an/aus (S. 139) ➍ Windschutzscheibenheizung und max. Entfroster* ➎ Luftverteilung (S. 132) - Belüftung Boden ➏ Luftverteilung - Belüftungsdüse Armaturenbrett ➐ Luftverteilung - Entfroster Windschutzscheibe | <ul style="list-style-type: none"> ➑ Heckscheiben- und Außenspiegelheizung (S. 108) ➒ Umluft (S. 140) ➓ Sitzheizung vorn (S. 136), rechts ➔ Temperaturregelung (S. 138) ➕ ECO* (S. 304) |
|--|--|

Themenbezogene Informationen

- Allgemeines zur Klimaanlage (S. 128)



Sitzheizung Vordersitze*

Die Beheizung der Vordersitze hat drei Einstellungen, um den Komfort für Fahrer und Beifahrer bei Kälte zu erhöhen.

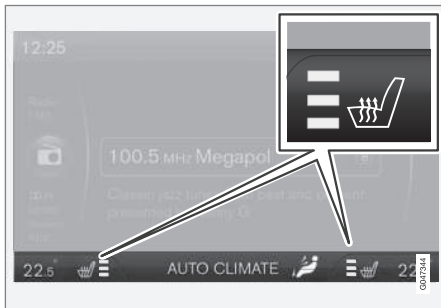

Die aktuelle Heizleistung wird am Bildschirm der Mittelkonsole angezeigt.



Zur Aktivierung der Funktion die Taste wiederholt drücken:

- Stärkste Heizleistung – auf dem Bildschirm der Mittelkonsole leuchten drei

orangefarbene Felder (siehe Abbildung oben).

- Mittlere Heizleistung – auf dem Bildschirm leuchten zwei orangefarbene Felder.
- Niedrigste Heizleistung – auf dem Bildschirm leuchtet ein orangefarbenes Feld.
- Heizung ausgeschaltet – kein Feld leuchtet.

WARNUNG

Die elektrische Sitzheizung sollte nicht von Personen genutzt werden, die aufgrund einer Gefühlstauheit die Temperaturzunahme im Sitz nicht spüren oder aus irgendeinem anderen Grund Schwierigkeiten haben, den Regler des elektrisch beheizten Sitzes einzustellen. Andernfalls können Verbrennungen auftreten.

Themenbezogene Informationen

- Allgemeines zur Klimaanlage (S. 128)
- Beheizter Rücksitz* (S. 136)

Beheizter Rücksitz*

Die Beheizung der Außenpositionen auf dem Rücksitz hat drei Einstellungen, um den Komfort für die Passagiere bei Kälte zu erhöhen.



Die aktuelle Heizleistung wird in den Lampen der Druckschalter angezeigt:

Zur Aktivierung der Funktion die Taste wiederholt drücken:

- Stärkste Heizleistung – drei Felder leuchten.
- Mittlere Heizleistung – zwei Felder leuchten.
- Niedrigste Heizleistung – ein Feld leuchtet.
- Heizung ausgeschaltet – kein Feld leuchtet.



! WARNUNG

Die elektrische Sitzheizung sollte nicht von Personen genutzt werden, die aufgrund einer Gefühlstauglichkeit die Temperaturzunahme im Sitz nicht spüren oder aus irgendeinem anderen Grund Schwierigkeiten haben, den Regler des elektrisch beheizten Sitzes einzustellen. Andernfalls können Verbrennungen auftreten.

Themenbezogene Informationen

- Allgemeines zur Klimaanlage (S. 128)
- Sitzheizung Vordersitze* (S. 136)

Gebläse

Das Gebläse sollte stets aktiviert sein, um einen Beschlag der Scheiben zu vermeiden.

i ACHTUNG

Falls das Gebläse vollständig ausgeschaltet ist, wird die Klimaanlage nicht eingeschaltet - was zum Beschlagen der Scheiben führen kann.

Mit ECC*



Mit dem Drehregler wird die Gebläsegeschwindigkeit erhöht oder gesenkt, **AUTO** wird ausgeschaltet. Bei der Wahl von **AUTO** wird die Gebläsegeschwindigkeit automatisch (S. 138) geregelt - die zuvor eingestellte Gebläsegeschwindigkeit wird außer Acht gelassen.

Mit ETC



Mit dem Drehregler wird die Gebläsegeschwindigkeit erhöht oder gesenkt.

Themenbezogene Informationen

- Allgemeines zur Klimaanlage (S. 128)
- Automatische Klimatisierung – ECC* (S. 134)

- Elektronische Temperaturregelung - ETC (S. 135)



Automatische Regelung

Die automatische Regelung ist nur mit einer automatischen Klimatisierung (ECC) (S. 134) möglich.



Die Auto-Funktion regelt automatisch die Temperatur (S. 138), Klimaanlage (S. 139), Gebläsegeschwindigkeit (S. 137), Umluftfunktion (S. 140) und die Luftverteilung (S. 132).

Bei Auswahl von einer oder mehreren manuellen Funktionen werden die übrigen Funktionen weiterhin automatisch gesteuert. Durch Drücken auf **AUTO** werden sämtliche manuellen Einstellungen ausgeschaltet. Auf dem Bildschirm erscheint **AUTO-KLIMA**.

Im Menüsystem MY CAR können Sie einstellen, mit welcher Geschwindigkeit das Gebläse im Automatikmodus läuft. Mehr zur Beschreibung des Menüsystems siehe MY CAR (S. 114).

Themenbezogene Informationen

- Allgemeines zur Klimaanlage (S. 128)

Temperaturregelung im Fahrzeuginnenraum

Beim Anlassen des Fahrzeugs ist jeweils die zuletzt vorgenommene Temperatureinstellung vorhanden.

ACHTUNG

Das Aufwärmen bzw. Abkühlen lässt sich nicht durch das Einstellen einer höheren bzw. niedrigeren Temperatur als die eigentliche gewünschte beschleunigen.

Mit ECC*

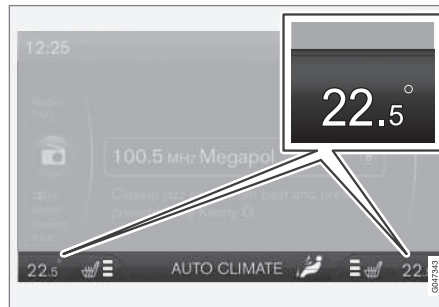

Die aktuelle Temperatur beider Seiten wird am Bildschirm der Mittelkonsole angezeigt.



Die Temperatur auf der Fahrer- und auf der Beifahrerseite kann separat eingestellt werden. Drücken Sie wiederholt auf die **L/R**-Taste, um das Einstellen für die linke, die rechte oder beide Seiten

vorzunehmen. Die Temperatur mit dem Drehregler einstellen - die für die beiden Seiten eingestellten Temperaturen werden am Bildschirm der Mittelkonsole angezeigt.

Mit ETC



Mit dem Drehregler kann die Temperatur im Fahrzeuginnenraum eingestellt werden.

Themenbezogene Informationen

- Allgemeines zur Klimaanlage (S. 128)
- Tatsächliche Temperatur (S. 129)
- Elektronische Temperaturregelung - ETC (S. 135)
- Automatische Klimatisierung – ECC* (S. 134)



Klimaanlage

Die Klimaanlage kühlt und entfeuchtet bei Bedarf die hereinströmende Luft.



Wenn die Lampe in der **AC**-Taste leuchtet, wird die Klimaanlage automatisch durch das System gesteuert.

Wenn die Lampe in der **AC**-Taste ausgeschaltet ist, ist die Klimaanlage deaktiviert. Andere Funktionen werden weiterhin automatisch gesteuert. Bei Aktivierung der max. Entfrosterfunktion (S. 139) wird die Klimaanlage automatisch eingeschaltet, so dass die Luft maximal entfeuchtet wird.

Entfeuchtung und Enteisung der Windschutzscheibe

Mit elektrisch beheizter Windschutzscheibe* und der Einstellung Max. Entfroster werden Windschutz- und Seitenscheiben schnell von Beschlag und Eis befreit.

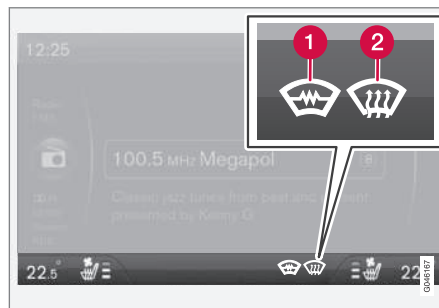

Die gewählte Einstellung wird am Bildschirm der Mittelkonsole angezeigt.

- 1 Windschutzscheibenheizung*
- 2 Max. Entfroster



Die Lampe in der Entfroster-taste leuchtet, wenn die Funktion eingeschaltet ist.

Zur Aktivierung der Funktion die Taste wiederholt drücken.

Bei Fahrzeugen ohne Windschutzscheibenheizung:

- Der Luftstrom wird auf die Scheiben gerichtet – auf dem Bildschirm leuchtet Symbol (2).
- Funktion abgeschaltet – kein Symbol leuchtet.

Bei Fahrzeugen mit Windschutzscheibenheizung:

- Windschutzscheibenheizung² einschalten – auf dem Bildschirm leuchtet Symbol (1).
- Windschutzscheibenheizung² und Scheibengebläse einschalten – auf dem Bildschirm leuchten die Symbole (1) und (2).
- Funktion abgeschaltet – kein Symbol leuchtet.



ACHTUNG

Windschutzscheibenheizung und IR-Scheibe (S. 20) können die Leistung von Transponder an und sonstigen Kommunikationsgeräten beeinträchtigen.



ACHTUNG

An jeder Seite der Windschutzscheibe gibt es ganz außen eine dreieckige Fläche, die nicht beheizt wird. Dort kann das Entfrieren länger dauern.

² Der Kompass ist ausgeschaltet, während die elektrische Windschutzscheibe aktiv ist.



ACHTUNG

Die Windschutzscheibenheizung ist nicht verfügbar, wenn der Motor automatisch gestoppt (S. 295) wurde.

Wenn die Funktion aktiv ist, wird die Luft im Innenraum außerdem wie folgt maximal entfeuchtet:

- die Klimaanlage wird automatisch eingeschaltet
- die Umluftfunktion und das Luftqualitätssystem werden automatisch ausgeschaltet.

ACHTUNG

Der Lautstärkepegel steigt, wenn das Gebläse in der Maximalstellung läuft.

Wenn die Entfrosterfunktion ausgeschaltet wird, geht die Klimaanlage wieder zu den vorigen Einstellungen zurück.

Themenbezogene Informationen

- Allgemeines zur Klimaanlage (S. 128)

Luftverteilung - Umluftfunktion

Die Umluftfunktion wird gewählt, um schlechte Luft, Abgase usw. aus dem Fahrzeuginnenraum herauszuhalten, d.h. es wird keine Luft von außen in das Innere angesogen, wenn die Funktion aktiv ist.



Wenn die Umluftfunktion eingeschaltet ist, leuchtet die orangefarbene Lampe in der Taste.

WICHTIG

Wenn die Luft im Fahrzeug zu lange umgewälzt wird, besteht die Gefahr, dass sich an den Innenseiten der Scheiben Beschlag bildet.

Timer

Bei aktivierter Timerfunktion verlässt die Anlage manuell die aktivierte Umluftstellung nach einiger Zeit. Der Zeitraum ist abhängig von der Außentemperatur. Dadurch wird die Gefahr, dass sich Eis oder Beschlag bilden oder schlechte Luft auftritt, verringert.

Die Funktion kann im Menüsystem MY CAR aktiviert/deaktiviert werden. Mehr zur Beschreibung des Menüsystems siehe MY CAR (S. 114).

ACHTUNG

Bei Wahl von max. Entfroster wird die Umluftfunktion stets ausgeschaltet.





Themenbezogene Informationen

- Allgemeines zur Klimaanlage (S. 128)
- Luftverteilung im Fahrzeuginnenraum (S. 132)
- Luftverteilung - Tabelle (S. 141)







Luftverteilung - Tabelle

Mit diesen drei Tasten wird die Verteilung (S. 132) der Luft gewählt.

	Luftverteilung	Verwendung wie folgt
	Große Mengen Warmluft strömen zu den Scheiben.	schnelles Entfernen von Eis und Beschlag.
	Luft strömt zur Windschutzscheibe, über die Entfrosterdüse, und zu den Seitenscheiben. Ein Teil der Luft strömt aus den Belüftungsdüsen.	um die Bildung von Kondens- und Eisbeschlag bei kaltem und feuchtem Klima zu vermeiden (um dies zu erreichen, darf die Gebläse stärke nicht zu niedrig sein).
	Luft strömt zu den Scheiben und aus den Belüftungsdüsen im Armaturenbrett.	für angenehme Temperaturen im Innenraum bei hohen Außentemperaturen.
	Luft strömt in Kopf- und Brusthöhe aus den Belüftungsdüsen im Armaturenbrett.	zur effizienten Kühlung bei hohen Außentemperaturen.



	Luftverteilung	Verwendung wie folgt
	Luft strömt zum Boden und zu den Scheiben. Ein Teil der Luft strömt aus den Belüftungsdüsen im Armaturenbrett.	für angenehme Temperaturen im Innenraum und beschlagfreie Scheiben bei niedrigen Außentemperaturen.
	Luft strömt zum Boden und aus den Belüftungsdüsen im Armaturenbrett.	bei sonnigem Wetter und niedrigen Außentemperaturen.
	Luft strömt zum Boden. Ein Teil der Luft strömt aus den Belüftungsdüsen im Armaturenbrett und zu den Scheiben.	zum Aufwärmen oder Abkühlen des Bodenbereichs.
	Luft strömt zu den Scheiben, aus den Belüftungsdüsen im Armaturenbrett und zum Boden.	zum Abkühlen des Bodens bei Wärme und Trockenheit oder zum Aufwärmen des oberen Bereichs bei Kälte.

Themenbezogene Informationen

- Allgemeines zur Klimaanlage (S. 128)
- Luftverteilung - Umluftfunktion (S. 140)



Motor- und Innenraumheizung*

Durch Vorkonditionierung bereitet die Heizung Motor und Fahrzeuginnenraum vor der Abfahrt vor, wodurch sowohl Verschleiß als auch Energieverbrauch während der Fahrt reduziert werden. Durch Aufwärmen des Fahrzeugs verlängert sich auch die zu erzielende Fahrstrecke.

Die Heizung kann direkt (S. 144) oder mittels Timer (S. 145) gestartet werden.

Übersteigt die Außentemperatur 15 °C, kann die Heizung nicht gestartet werden. Bei Temperaturen um - 5 °C oder darunter liegt die maximale Betriebszeit der Heizung bei 50 Minuten.

! WARNUNG

Die kraftstoffbetriebene Heizung nicht in geschlossenen Räumen verwenden. Es werden Abgase freigesetzt.

i ACHTUNG

Wenn die kraftstoffbetriebene Heizung arbeitet, kann auf der Unterseite des Fahrzeugs Rauch entweichen, was völlig normal ist.

Tanken

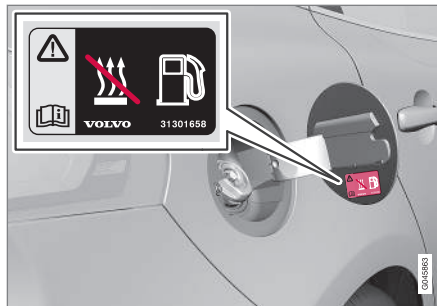

Warnaufkleber auf der Kraftstofftankklappe.

! WARNUNG

Verschütteter Kraftstoff kann sich entzünden. Vor Beginn des Tankens kraftstoffbetriebene Heizung ausschalten.

Im Kombinationsinstrument kontrollieren, dass die Heizung ausgeschaltet ist, bei Betrieb wird das Heizungssymbol angezeigt.

Parken an einer Steigung

Wird das Fahrzeug an einer kräftigen Steigung geparkt, sollte es mit der Vorderseite nach unten stehen, um die Kraftstoffversorgung der kraftstoffbetriebenen Heizung sicherzustellen.

Batterie und Kraftstoff

Falls die Batterie zu schwach oder der Kraftstoffstand zu niedrig ist, wird die Heizung automatisch ausgeschaltet und im Display wird eine Mitteilung angezeigt. Die Mitteilung durch Drücken auf die **OK**-Taste des Blinkerhebels (S. 111) bestätigen.

! WICHTIG

Die häufige Anwendung der Heizung in Kombination mit kurzen Fahrstrecken kann einen zu niedrigen Ladestand in der Startbatterie verursachen, dies kann dazu führen, dass die Heizung abgeschaltet oder nicht mehr eingeschaltet wird. Im schlimmsten Fall kann der Motor nicht mehr angelassen werden.

Um das Laden der Startbatterie mit der Energiemenge sicherzustellen, die die Heizung verbraucht, sollte das Fahrzeug bei regelmäßiger Verwendung der Heizung so lange gefahren werden, wie die Heizung jeweils läuft. Die Heizung wird zu jeder Gelegenheit maximal 50 Minuten genutzt.

Themenbezogene Informationen

- Motor- und Innenraumheizung* - Mitteilungen (S. 146)
- Zusatzheizung* (S. 147)



Motor- und Innenraumheizung* – Direktstart

Sie können die Motor- und Innenraumheizung direkt einschalten.

Ein Direktstart ist möglich über:

- Informationsdisplay
- Transponderschlüssel*
- Mobiltelefon*.

Beim Direktstart der Motor- und Innenraumheizung (S. 143) bleibt diese für 50 Minuten aktiviert.

Die Aufwärmung des Fahrzeuginnenraums beginnt, sobald das Kühlmittel im Motor die richtige Temperatur erreicht hat.

i ACHTUNG

Das Fahrzeug kann bei eingeschalteter Heizung gestartet und gefahren werden.

Direktstart über das Informationsdisplay

1. Auf **OK** drücken, um zum Menü zu gelangen.
2. Mit dem Daumenrad zu **Heizung** blättern und mit **OK** auswählen.
3. Im nächsten Menü weiter zu **Direktstart** blättern, um die Heizung zu aktivieren, und mit **OK** bestätigen.
4. Das Menü mit **RESET** verlassen.

Direktstart mit Transponderschlüssel*

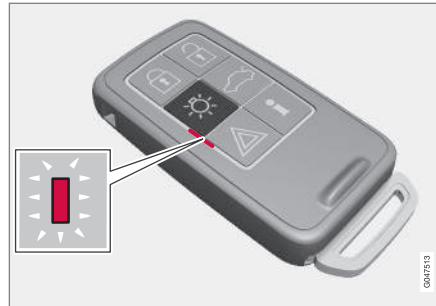

Anzeigelampe auf dem Transponderschlüssel mit PCC*.

Die Motor- und Innenraumheizung kann mit dem Transponderschlüssel aktiviert werden:

- Halten Sie die Taste für Wegbeleuchtung  zwei Sekunden lang gedrückt. Die Warnblinkanlage signalisiert wie folgt:
 - 5-maliges Blinken, dann ca. 3 Sekunden langes Leuchten – Signal empfangen, Heizung aktiviert.
 - 5-maliges Blinken – Signal empfangen, aber Heizung nicht aktiviert.
 - Warnblinkanlage bleibt aus – Signal nicht empfangen.

Wenn die Taste für die Information  bei aktivierter Heizung gedrückt wird, zeigt die Anzeigelampe den entsprechenden Status an – gleichzeitig wird der Verriegelungsstatus

(S. 169) des Fahrzeugs angezeigt. Während der Status festgestellt wird, blinkt die Anzeigelampe einige Male kurz, und wenn die Heizung aktiv ist, leuchtet sie danach permanent.

Während des laufenden Heizbetriebs wird der Status auch im Bordcomputer angezeigt.

Direktstart mit dem Mobiltelefon*

Die Aktivierung und Informationen zu gewählten Einstellungen sind über Mobiltelefon in der App Volvo On Call* verfügbar.

Themenbezogene Informationen

- Motor- und Innenraumheizung* - Timer (S. 145)
- Motor- und Innenraumheizung* – direktes Ausschalten (S. 145)
- Motor- und Innenraumheizung* - Mitteilungen (S. 146)

* Option/Zubehör, für weitere Informationen siehe „Einführung“.



Motor- und Innenraumheizung* – direktes Ausschalten

Über das Informationsdisplay lässt sich die Motor- und Innenraumheizung direkt ausschalten.

1. Auf **OK** drücken, um zum Menü zu gelangen.
2. Mit dem Daumenrad schrittweise zu **Heizung** gehen und mit **OK** auswählen.
3. Im nächsten Menü weiter zu **Stopp** blättern, um die Heizung zu deaktivieren und mit **OK** bestätigen.
4. Menü verlassen mit **RESET**.

Themenbezogene Informationen

- Motor- und Innenraumheizung* – Direktstart (S. 144)
- Motor- und Innenraumheizung* - Timer (S. 145)
- Motor- und Innenraumheizung* - Mitteilungen (S. 146)

Motor- und Innenraumheizung* - Timer

Motor- und Innenraumheizung (S. 143) Timer ist an die Uhr des Fahrzeugs gekoppelt.

Zwei unterschiedliche Zeitpunkte können mit dem Timer programmiert werden. Unter Zeitpunkt ist hier die Uhrzeit bei abgeschlossener Aufheizung des Fahrzeugs zu verstehen. Die Elektronik des Fahrzeugs wählt den Startzeitpunkt für die Erwärmung des Fahrzeugs ausgehend von der jeweiligen Außentemperatur.

ACHTUNG

Beim Stellen der Uhr des Fahrzeugs werden vorliegende Programmierungen der Timer gelöscht.

Einstellung

1. Auf **OK** drücken, um zum Menü zu gelangen.
2. Mit dem Daumenrad (S. 111) schrittweise zu **Heizung** gehen und mit **OK** auswählen.
3. Mit dem Daumenrad einen der beiden Timer wählen und mit **OK** bestätigen.
4. Kurz auf **OK** drücken, um zur aufleuchtenden Stundeneinstellung zu gelangen.
5. Mit dem Daumenrad die gewünschte Stundenzahl einstellen.

6. Kurz auf **OK** drücken, um zur aufleuchtenden Minuteneinstellung zu gelangen.
7. Mit dem Daumenrad die gewünschte Minutenzahl einstellen.
8. Auf **OK**³ drücken, um die Einstellung zu bestätigen.
9. "Zurück" im Menü mit **RESET**.
10. Wählen Sie den anderen Timer (Fortsetzung von Punkt 2) oder verlassen Sie das Menü mit **RESET**.

Anlassen

1. Auf **OK** drücken, um zum Menü zu gelangen.
2. Mit dem Daumenrad schrittweise zu **Heizung** gehen und mit **OK** auswählen.
3. Mit dem Daumenrad einen der beiden Timer wählen und mit **OK** aktivieren.
4. Menü verlassen mit **RESET**.

Ausschalten

Die mit Timer gestartete Heizung kann manuell ausgeschaltet werden, bevor sie vom Timer ausgeschaltet wird. Gehen Sie wie folgt vor:

1. Auf **OK** drücken, um zum Menü zu gelangen.

³ Ein weiterer Druck auf **OK** aktiviert den Timer.



2. Mit dem Daumenrad schrittweise zu **Heizung** gehen und mit **OK** auswählen.
 - > Falls ein Timer eingestellt, jedoch nicht aktiviert ist, erscheint ein Uhr-Piktogramm neben der eingestellten Zeit.
3. Mit dem Daumenrad einen der beiden Timer wählen und mit **OK** bestätigen.
4. Der Timer kann folgendermaßen ausgeschaltet werden:
 - Dauerdruck auf **OK** oder
 - kurzer Druck auf **OK**, um in das Menü zu kommen. Wählen Sie im Menü dann die Option zum Stoppen des Timers und bestätigen Sie mit **OK**.
5. Menü verlassen mit **RESET**.

Eine mittels Timer gestartete Heizung kann auch direkt (S. 144) ausgeschaltet werden.

Themenbezogene Informationen

- Motor- und Innenraumheizung* - Mitteilungen (S. 146)

Motor- und Innenraumheizung* - Mitteilungen

Symbole und Mitteilungen zu Motor- und Innenraumheizung (S. 143) unterscheiden sich, je nachdem, ob das Kombinationsinstrument analog (S. 64) oder digital (S. 65) ist.



Bei aktivierter Heizung leuchtet das Heizungssymbol im Display des Kombiinstruments.

Wenn einer der Timer aktiviert ist, leuchtet das Symbol für aktivierten Timer am Informationsdisplay und neben dem Symbol die eingestellte Zeit.



Symbol für aktivierten Timer im analogen Kombinationsinstrument.



Symbol für aktivierten Timer im digitalen Kombinationsinstrument.

In der Tabelle sind mögliche Symbole und Displaytexte angegeben.

Symbol	Mitteilung	Bedeutung
		Die Heizung ist eingeschaltet und läuft. Der Timer der Heizung wird aktiviert, nachdem der Transponderschlüssel aus dem Zündschloss abgezogen und das Fahrzeug verlassen wurde – Motor und Fahrzeuginnenraum sind zum eingestellten Zeitpunkt aufgewärmt.
	Standheizung AUS	Die Heizung wurde von der Fahrzeugelektronik ausgeschaltet, um den Motorstart zu ermöglichen.
	Batteriesparmodus	



Symbol	Mitteilung	Bedeutung
	Kraftstoffbetr. Heizung aus Niedriger Kraftstoffstand	Die Einstellung der Heizung ist aufgrund eines zu geringen Kraftstoffstands nicht möglich – dadurch soll sichergestellt werden, dass ein Motorstart sowie ca. 50 km Fahrt möglich sind.
	Kraftstoffbetriebene Heizung Wartung erforderlich	Heizung außer Betrieb. Wenden Sie sich für die Reparatur an eine Werkstatt. Volvo empfiehlt Ihnen, sich an eine Volvo-Vertragswerkstatt zu wenden.

Ein Displaytext erlischt automatisch nach einer Weile oder nach dem Drücken auf die **OK**-Taste des Blinkerhebels (S. 111).

Themenbezogene Informationen

- Motor- und Innenraumheizung* – Direktstart (S. 144)
- Motor- und Innenraumheizung* - Timer (S. 145)

Zusatzheizung*

Bei Fahrzeugen mit Dieselmotor, die in kalten Klimazonen⁴ verkauft werden, kann eine Zusatzheizung erforderlich sein, um die richtige Temperatur im Motor und ausreichende Wärme im Fahrzeuginnenraum zu erreichen.

Das Fahrzeug ist in diesem Fall wahlweise wie folgt ausgerüstet

- elektrische Zusatzheizung (S. 148) oder
- kraftstoffbetriebene Zusatzheizung (S. 147)⁵.

Themenbezogene Informationen

- Motor- und Innenraumheizung* (S. 143)

Kraftstoffbetriebene Zusatzheizung*

Das Fahrzeug verfügt entweder über eine elektrische (S. 148) oder eine kraftstoffbetriebene Zusatzheizung (S. 147).

Die Heizung startet automatisch, wenn der Motor läuft und zusätzliche Wärme erforderlich ist.

Die Heizung wird automatisch abgeschaltet, sobald die richtige Temperatur erreicht wird oder der Motor abgestellt wird.

ACHTUNG

Wenn die Zusatzheizung arbeitet, kann auf der Unterseite des Fahrzeugs Rauch entweichen, was völlig normal ist.

Automodus oder Deaktivierung

Die automatische Startsequenz der Zusatzheizung kann – falls erwünscht – ausgeschaltet werden.

ACHTUNG

Volvo empfiehlt, auf kurzen Strecken die kraftstoffbetriebene Zusatzheizung abzuschalten.

1. Vor dem Motorstart: Schlüsselstellung **I** (S. 80) wählen.
2. Auf **OK** drücken, um zum Menü zu gelangen.



3. Mit dem Daumenrad zu **Zusatzheizung**⁶ alternativ **Einstellungen**⁷ blättern und mit **OK** auswählen.
4. Mit dem Daumenrad eine der Optionen **EIN** oder **AUS** wählen und mit **OK** bestätigen.
5. Menü verlassen mit **RESET**.

ACHTUNG

Die Menüoptionen sind nur in Schlüsselstellung I zu sehen – Änderungen an den Einstellungen müssen daher vor dem Motorstart vorgenommen werden.

Themenbezogene Informationen

- Motor- und Innenraumheizung* (S. 143)

Elektrische Zusatzheizung*

Das Fahrzeug verfügt entweder über eine kraftstoffbetriebene (S. 147) oder eine elektrische Zusatzheizung (S. 147).

Die Heizung kann nicht manuell geregelt werden, sondern wird automatisch bei Außentemperaturen unter 9 °C nach dem Motorstart aktiviert und nach Erreichen der eingestellten Innenraumtemperatur ausgeschaltet.

Themenbezogene Informationen

- Motor- und Innenraumheizung* (S. 143)

⁴ Bei einem Volvo-Vertragshändler erhalten Sie mehr Informationen darüber, für welche geografischen Gebiete dies gilt.

⁵ Bei mit Standheizung (S. 143) ausgerüsteten Fahrzeugen.

⁶ Analoges Kombinationsinstrument.

⁷ Digitales Kombinationsinstrument.

05

BELADUNG UND AUFBEWAHRUNG

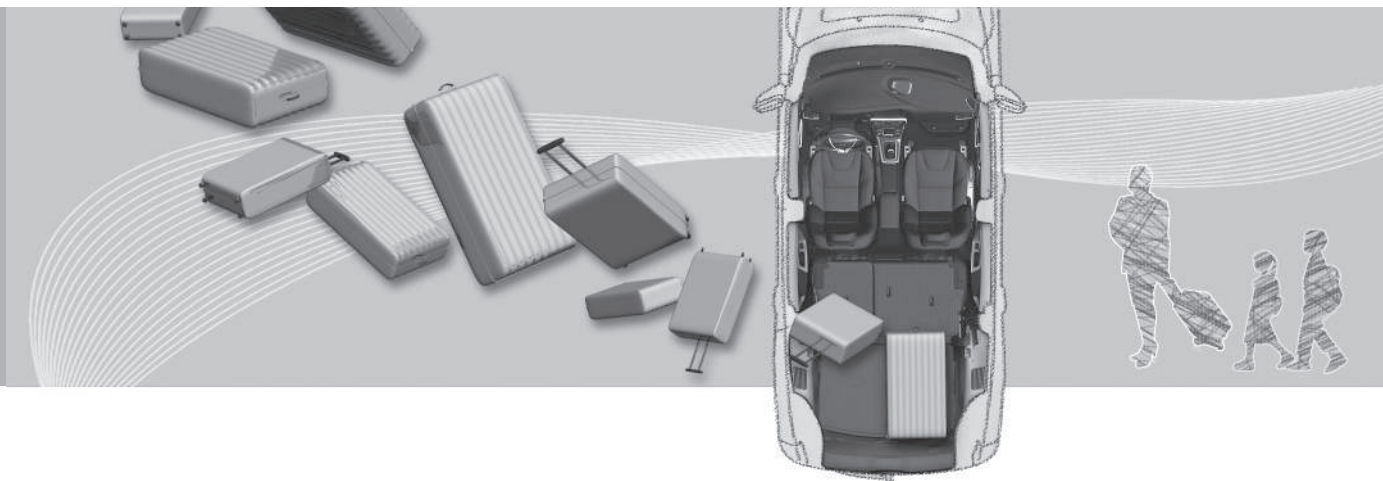



Ablagefächer

Übersicht über Ablagefächer im Fahrzeuginnenraum.

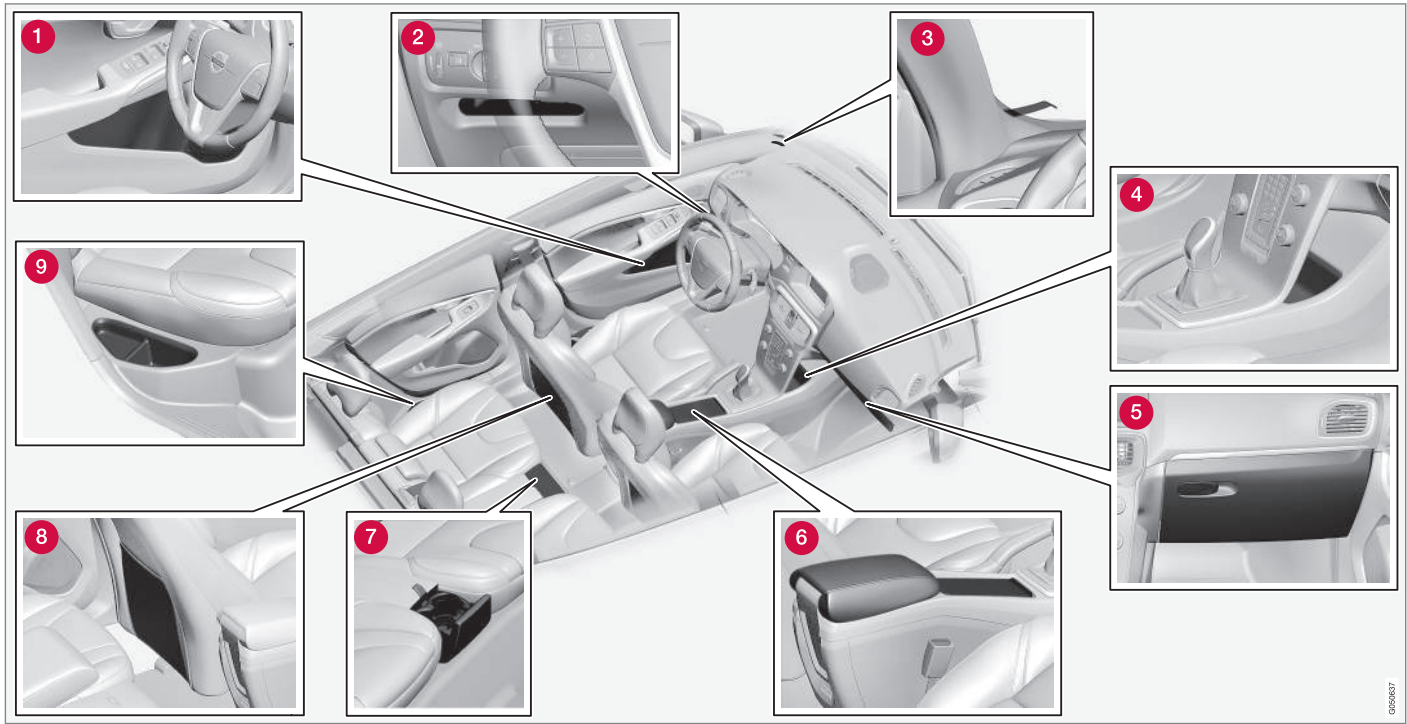

05

0000007



- 1 Ablagefach¹ in der Türverkleidung
- 2 Ablagefach, Fahrerseite (S. 152)
- 3 Parkscheinhalter
- 4 Ablagefach
- 5 Handschuhfach (S. 153)
- 6 Ablagefach, Getränkehalter (S. 152)
- 7 Getränkehalter* im Rücksitz
- 8 Ablagefach²
- 9 Ablagefach, Rücksitz

WARNUNG

Lose Gegenstände wie z. B. Mobiltelefon, Kamera, Fernbedienung für Zusatzausstattung usw. im Handschuhfach oder anderen Fächern aufbewahren. Bei einem starken Bremsmanöver oder Unfall können diese anderenfalls Personen im Fahrzeug verletzen.

¹ Mit Eisschaberhalterung auf der Fahrerseite.

² Gilt nicht für Textilbezüge.



Ablagefach Fahrerseite

Dieses Ablagefach (S. 150) ist auf der Fahrerseite links unter dem Lichtschalterfeld angeordnet.

WARNUNG

Keine scharfkantigen Gegenstände oder Gegenstände, die herausragen, im Fach aufbewahren.

Tunnelkonsole

Die Tunnelkonsole ist zwischen den Vordersitzen angeordnet.

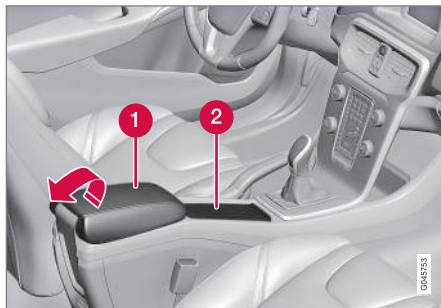

- 1 Ablagefach (z.B. für CDs) und USB-*/AUX-Eingang unter der Armlehne.
- 2 Enthält Getränkehalter für Fahrer und Beifahrer. (Wenn Aschenbecher und Zigarettenanzünder (S. 153) gewählt sind, gibt es einen Zigarettenanzünder in der 12-V-Steckdose (S. 154) für den Vordersitz und einen abnehmbaren Aschenbecher im Getränkehalter.)

Themenbezogene Informationen

- Ablagefächer (S. 150)
- Tunnelkonsole - Armlehne (S. 152)

Tunnelkonsole - Armlehne

Die Tunnelkonsole ist zwischen den Vordersitzen angeordnet.

In geschlossenem Zustand ist die Armlehne der Tunnelkonsole in Längsrichtung verstellbar*.

Themenbezogene Informationen

- Tunnelkonsole 12-V-Steckdose (S. 154)
- Tunnelkonsole - Zigarettenanzünder und Aschenbecher* (S. 153)



Tunnelkonsole - Zigarettenanzünder und Aschenbecher*

Ein herausnehmbarer Aschenbecher befindet sich im Getränkehalter unter der Armlehne. Der Zigarettenanzünder befindet sich in der 12-V-Steckdose (S. 154) vor dem Vordersitz.

Den Aschenbecher in der Tunnelkonsole (S. 152) gerade nach oben heben und dadurch lösen.

Zum Einschalten des Zigarettenanzünders die Taste nach innen drücken. Wenn der Zigarettenanzünder glüht, springt die Taste wieder heraus. Nun den Zigarettenanzünder herausziehen und die Zigarette mit der Heizspirale anzünden.

Themenbezogene Informationen

- Ablagefächer (S. 150)

Handschuhfach

Das Handschuhfach ist auf der Beifahrerseite untergebracht.

Hier können beispielsweise die Betriebsanleitung des Fahrzeugs und Straßenkarten aufbewahrt werden. Auf der Innenseite der Klappe ist ein Halter für Stifte vorhanden. Das Handschuhfach kann mit dem Schlüsselblatt (S. 172) verriegelt* (S. 182) werden.

Themenbezogene Informationen

- Ablagefächer (S. 150)
- Handschuhfach – Kühlung* (S. 153)

Handschuhfach – Kühlung*

Das Handschuhfach (S. 153) lässt sich auch als Kühlablage³ nutzen.

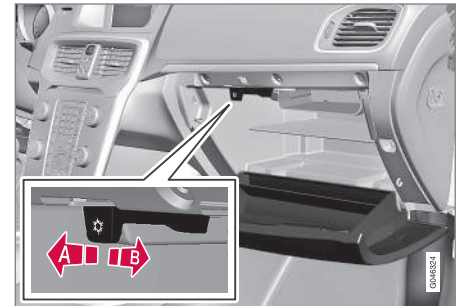

- A** Das Kühlen durch Bewegen des Bedienelementes zum Fahrzeuginnenraum hin in die Endlage starten.
- B** Das Kühlen durch Bewegen des Bedienelementes nach vorn in die Endlage ausschalten.

Die Kühlung funktioniert, wenn die Klimaanlage aktiv ist (d.h. in Schlüsselstellung II (S. 80)) oder bei laufendem Motor.

³ Gilt nur für Fahrzeuge mit ECC und auf bestimmten Märkten.



Auslegematten*

Auslegematten sammeln z. B. Schmutz und Schneematsch auf. Volvo bietet Auslegematten an, die speziell auf Ihr Fahrzeug abgestimmt sind.

WARNUNG

An jedem Platz nur eine Einlegematte verwenden und vor der Fahrt kontrollieren, dass die Matte am Fahrersitz ordnungsgemäß eingepasst und an den Halteclipsen verankert ist, damit sie nicht unter den Pedalen verklemmen kann.

Themenbezogene Informationen

- Reinigung des Innenraums (S. 411)

Frisierspiegel

Der Frisierspiegel befindet sich auf der Rückseite der Sonnenblende.



Frisierspiegel mit Beleuchtung.

Die Lampe wird beim Aufklappen der Spiegelabdeckung automatisch eingeschaltet.

Themenbezogene Informationen

- Lampenwechsel - Beleuchtung Frisierspiegel (S. 389)

Tunnelkonsole 12-V-Steckdose

Die Steckdosen (12 V) befinden sich im Staufach der Tunnelkonsole sowie neben dem Getränkehalter⁴.

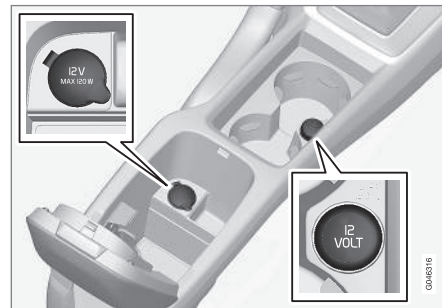

12-V-Steckdose in der Tunnelkonsole, Vordersitz.

An die Steckdosen kann verschiedenes 12-V-Zubehör angeschlossen werden, wie z.B. Bildschirme, Musikplayer und Mobiltelefone. Der Transponderschlüssel muss sich mindestens in Schlüsselstellung I (S. 80) befinden, damit die Steckdosen Strom liefern.

WARNUNG

Lassen Sie den Verschluss immer in der Steckdose, wenn diese nicht verwendet wird.

⁴ Falls Aschenbecher und Zigarettenanzünder gewählt wurden, fällt der Getränkehalter und die daneben liegende 12-V-Steckdose weg.

* Option/Zubehör, für weitere Informationen siehe „Einführung“.

**ACHTUNG**

Zusatzausstattung und Zubehör – z. B. Bildschirme, Musikplayer und Mobiltelefon – das an eine der 12-V-Steckdosen im Fahrzeuginnenraum angeschlossen ist, kann von der Klimaanlage aktiviert werden, selbst wenn der Transponderschlüssel abgezogen oder das Fahrzeug verriegelt ist, beispielsweise wenn die Motor- und Innenraumheizung* zu einem voreingestellten Zeitpunkt aktiviert wird.

Daher die Stecker bei Nichtverwendung der Zusatzausstattung oder des Zubehörs aus den Steckdosen entfernen, da sich anderenfalls die Startbatterie entleeren könnte!

WICHTIG

Die maximale Stromstärke beträgt 10 A (120 W) pro Steckdose.

ACHTUNG

Der Kompressor zur provisorischen Reifenabdichtung (S. 355) ist von Volvo geprüft und zugelassen. Zu Informationen zur Benutzung von Volvos empfohlener provisorischer Reifenabdichtung (TMK).

Themenbezogene Informationen

- Tunnelkonsole - Zigarettenanzünder und Aschenbecher* (S. 153)
- 12-V-Steckdose Laderaum (S. 158)

Beladung

Die Gesamtzuladung ist vom Leergewicht des Fahrzeugs abhängig.

Die Gesamtzuladung ist vom Leergewicht des Fahrzeugs abhängig. Die Gesamtzuladung des Fahrzeugs reduziert sich um die Summe des Gewichts der Insassen und der gesamten Sonderausstattung.

Ausführliche Informationen über Gewichte siehe Gewichte (S. 419).



Die Heckklappe wird über eine Taste am Schalterfeld Beleuchtung oder auf dem Transponderschlüssel geöffnet, siehe Verriegelung/Entriegelung - Heckklappe (S. 182).

WARNUNG

Die Fahreigenschaften des Fahrzeug ändern sich je nach Gewicht und Anordnung der Ladung.

Beim Beladen zu beachten

- Die Ladung gegen die Rückenlehne des Rücksitzes gedrückt platzieren.

Es ist zu beachten, dass keine Gegenstände die Funktion des WHIPS-Systems der Vordersitze behindern dürfen, wenn eine der Rückenlehnen des Rücksitzes umgeklappt ist, siehe WHIPS - Sitzstellung (S. 40).

- Die Ladung mittig platzieren.
- Schwere Objekte sind so niedrig wie möglich zu positionieren. Möglichst vermeiden, schwere Ladung auf umgeklappten Rückenlehnen zu platzieren.
- Scharfe Kanten mit einem weichen Kantenschutz versehen, damit die Bezüge nicht beschädigt werden.
- Jede Ladung mit Riemen oder Spanngurten in den Lastsicherungsösen sichern.

WARNUNG

Ein loser Gegenstand, der 20 kg wiegt kann bei einem Frontalaufprall bei 50 km/h ein Bewegungsgewicht erreichen, das 1000 kg entspricht.

WARNUNG

Die Schutzwirkung des Kopf-/Schulterairbags im Dachhimmel kann ausbleiben oder reduziert werden, wenn die Ladung zu hoch reicht.

- Niemals über die Rückenlehne hinaus beladen.



WARNUNG

Ladegüter müssen grundsätzlich sicher verzurt werden. Bei starkem Abbremsen besteht anderenfalls die Gefahr, dass das Ladegut verrutscht und Insassen verletzt.

Scharfe Kanten und Ecken mit einem weichen Schutz versehen.

Während der Be-/Entladung des Fahrzeugs mit langen Ladegütern den Motor abstellen und die Feststellbremse anziehen. In ungünstigen Fällen kann das Ladegut anderenfalls den Schalthebel/Wählhebel verstellen, so dass ein Gang eingelegt wird – das Fahrzeug kann ins Rollen geraten.

Themenbezogene Informationen

- Lasthalteösen (S. 157)
- Schutznetz (S. 159)
- Beladung - längeres Ladegut (S. 156)
- Dachlast (S. 156)

Beladung - längeres Ladegut

Um das Beladen des Gepäckraums zu vereinfachen, können die Rücklehnen im Fond umgeklappt werden. Für besonders lange Ladegüter kann auch die Rückenlehne des Beifahrersitzes umgeklappt werden.

Umklappen der Sitze

Siehe Vordersitze (S. 81).

Rückenlehne Fond umklappen

Siehe (S. 85).

Themenbezogene Informationen

- Beladung (S. 155)

Dachlast

Für Dachlasten werden die von Volvo entwickelten Dachgepäckträger empfohlen. Dadurch können Schäden am Fahrzeug vermieden werden, und es wird die größtmögliche Sicherheit bei der Fahrt erreicht.

Sorgfältig die dem Dachgepäckträger beiliegenden Einbauanweisungen befolgen.

- Regelmäßig überprüfen, ob Dachgepäckträger und Ladung ordentlich befestigt sind. Die Ladung muss gut mit Ladegurten festgezurt sein.
- Die Ladung gleichmäßig auf dem Dachgepäckträger verteilen. Das schwerste Ladegut nach unten legen.
- Mit dem Umfang der Ladung nehmen Windwiderstand und Kraftstoffverbrauch des Fahrzeugs zu.
- Vorsichtig und vorausschauend fahren. Starkes Beschleunigen, scharfes Abbremsen oder scharfes Abbiegen vermeiden.

WARNUNG

Mit einer Dachlast ändern sich der Schwerpunkt des Fahrzeugs und die Fahreigenschaften.

Für Informationen zur maximal zulässigen Dachlast einschließlich Dachgepäckträger und eventueller Dachbox siehe Gewichte (S. 419).



Themenbezogene Informationen

- Beladung (S. 155)

Lasthalteösen

Die Lastsicherungsösen werden verwendet, um die Spanngurte zu sichern, mit denen Güter im Laderaum befestigt werden.

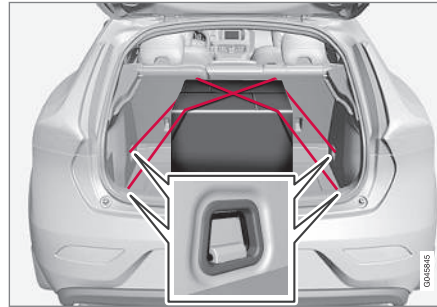

WARNUNG

Hart, scharfkantige und/oder schwere Gegenstände, die offen liegen oder herausragen, können bei einer kräftigen Einbremsung Verletzungen verursachen.

Große, schwere Gegenstände sind stets mit dem Sicherheitsgurt oder mit Lastsicherungsband zu befestigen.

Themenbezogene Informationen

- Beladung (S. 155)

Beladung - Tragetaschenhalterung

Die Tragetaschenhalterungen sichern Ihre Einkaufstaschen und verhindern, dass diese im Laderaum umfallen können. Die Tragfähigkeit der Halterung beträgt 3 kg.

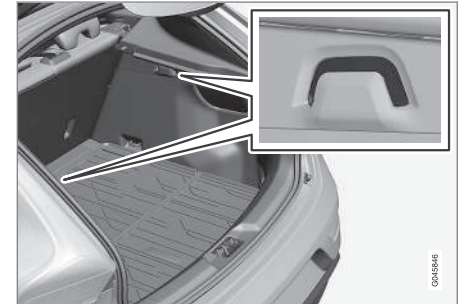

Tragetaschenhalterung

Themenbezogene Informationen

- Beladung (S. 155)
- Beladung - klappbare Tragetaschenhalterung* (S. 158)



Beladung - klappbare Tragetaschenhalterung*

Die klappbare Tragetaschenhalterung im Laderaumboden sichert Ihren Einkauf: Die dreifach einstellbare Halterung verhindert, dass Tragetaschen umfallen und sich ihr Inhalt im Laderaum verteilt.



Klappbare Tragetaschenhalterung

Sie kann in zwei Einstellpositionen und in eine sog. Wartungsposition versetzt werden, in der sie vollständig hochgeklappt ist. Es gibt zwei Ausführungen der Bodenkombination, eine mit Verstellung in der Wanne unter dem Boden und eine mit Einstellpositionen in Kunststoffschienen. Die nachstehende aufgeklappte Position zeigt die Verstellung in der Wanne unter dem Boden.

Die Tragfähigkeit der mittleren Halterung beträgt max. 3 kg, die der äußeren max. 10 kg.

Hochklappen



- 1 Den Griff* des oberen Bodens anheben und den Boden nach oben klappen.
- 2 Den Boden in eine passende Position nach vorn bewegen und in die Einstellnutn einsetzen.
3. In der Wartungsposition wird der Boden ganz nach vorn gegen die hintere Rückenlehne geschoben und in der Kunststoffstütze in der Mitte angeordnet.

Themenbezogene Informationen

- Beladung (S. 155)
- Beladung - Tragetaschenhalterung (S. 157)

12-V-Steckdose Laderaum

An die Steckdose kann verschiedenes auf 12 Volt ausgelegtes Zubehör angeschlossen werden, wie z. B. Bildschirme, Musikplayer und Mobiltelefone.

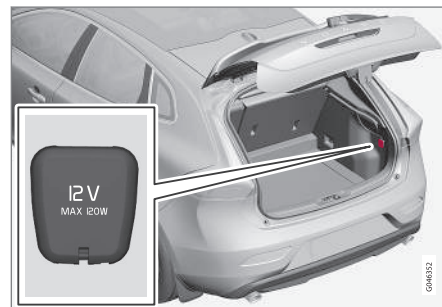

Den Deckel herunterklappen, um die Steckdose zu erreichen.

- Die Steckdose liefert selbst dann Spannung, wenn der Transponderschlüssel nicht im Zündschloss steckt.



WICHTIG

Die maximale Stromstärke beträgt 10 A (120 W).

**ACHTUNG**

Bei Verwendung der Steckdose bei abgestelltem Motor daran denken, dass die Gefahr der Entladung der Startbatterie des Fahrzeugs besteht.

ACHTUNG

Der Kompressor zur behelfsmäßigen Reifenabdichtung ist von Volvo geprüft und zugelassen. Für Informationen zur Benutzung von Volvos empfohlener provisorischer Reifenabdichtung (TMK) siehe Provisorische Reifenabdichtung* (S. 355).

Themenbezogene Informationen

- Tunnelkonsole 12-V-Steckdose (S. 154)

Schutznetz

Ein Schutznetz verhindert, dass Ladegut bei einem starken Abbremsen im Innenraum nach vorn geschleudert wird.



Das Schutznetz wird an vier Befestigungspunkten montiert.

Das Schutznetz muss aus Sicherheitsgründen immer korrekt befestigt und verzurt sein. Das Netz ist auch kräftigem Nylongewebe hergestellt und wird hinter der Rückenlehne der Vordersitze befestigt.

WARNUNG

Die Ladung im Laderaum muss auch bei korrekt montiertem Textilschutznetz gut verankert werden.

Befestigung**ACHTUNG**

Das Textilschutznetz wird am einfachsten durch eine der Fondtüren montiert.

WARNUNG

Sie müssen sich vergewissern, dass die oberen Halter des Textilschutznetzes richtig montiert und dass die Verzurrbänder sicher befestigt sind. Ein beschädigtes Netz darf nicht verwendet werden.

1. Das Schutznetz ausrollen und darauf achten, dass die geteilte obere Stange in ausgeklappter Stellung gesperrt wird.
2. Das eine Ende der Stange in die Dachbefestigung einhaken. Dabei müssen die Schnallen der Verzurrbänder zu Ihnen gerichtet sein.



05 Beladung und Aufbewahrung



3. Das andere Ende der Stange in die Dachbefestigung auf der gegenüberliegenden Seite einhaken. Die teleskopisch federnden Befestigungshaken erleichtern die Einpassung. Die Befestigungshaken der Stange sorgfältig in die vordere Endstellung der jeweiligen Dachbefestigung nach vorn drücken.

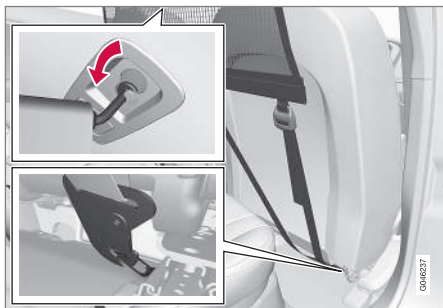

4. Die die Verzurränder des Schutznetzes in die Ösen hinten an den Gleitschienen der Sitze einhaken. Dazu am besten die Rückenlehnen hochklappen und die Sitze ein Stück nach vorn schieben.

Darauf achten, dass Sitz/Rückenlehne nicht zu kräftig gegen das Netz gedrückt werden, wenn diese wieder nach hinten geschoben werden. Sitz/Rückenlehne nur so weit schieben, bis diese gerade das Netz berühren.

! WICHTIG

Falls der Sitz bzw. die Rückenlehne fest nach hinten gegen das Textilschutznetz gedrückt wird, kann das Netz und/oder dessen Halter am Dach beschädigt werden.

5. Das Schutznetz mit den Verzurrändern festspannen.

Demontage und Aufbewahrung

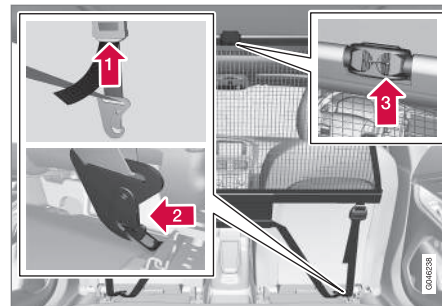

Das Schutznetz kann einfach entfernt und zusammengeklappt werden.

- 1 Die Spannung aus dem Netz nehmen. Dazu auf die Taste an der Schnalle des Verzurrbands drücken und ein Stück des Bandes herausziehen.
- 2 Den Sperrhaken eindrücken und die beiden Haken des Verzurrbands lösen.
- 3 Die Stange aus ihren Dachbefestigungen aushängen, indem die Stange zunächst in die hintere Endlage der Dachbefestigungen gezogen und anschließend in eine wahlfreie Richtung gedrückt wird, so dass der Haken in die Stange federt, wodurch der Haken auf der anderen Seite freigegeben wird.

Zuletzt wird der verbleibende Dachbefestigungshaken aus der Dachbefestigung ausgehängt.



4. Die Stange in der Mitte knicken, zusammenklappen und das Netz zusammenrollen.

Das Netz in die Aufbewahrungstasche legen.

Das zusammengefaltete Schutznetz wird in seiner Tasche im Laderaum aufbewahrt.

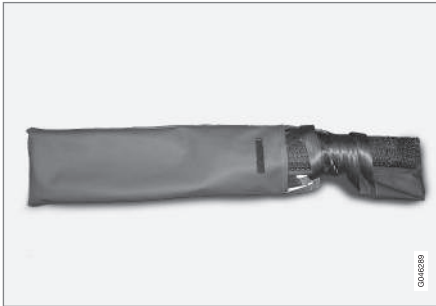

Themenbezogene Informationen

- Beladung (S. 155)
- Lasthalteösen (S. 157)

Hutablage

Die Hutablage kann herausgenommen werden, um den Laderaum zu vergrößern.

Herausnehmen der Hutablage

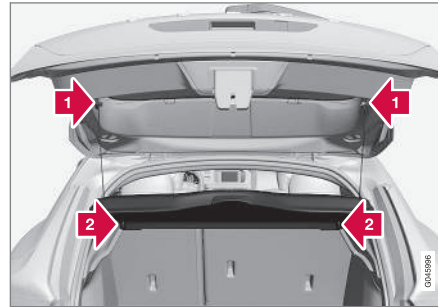

- 1 Die Ösen der Hutablage auf beiden Seiten lösen.
- 2 Die Hutablage an der Vorderkante aushängen und herausnehmen.

Themenbezogene Informationen

- Beladung (S. 155)
- Beladung - längeres Ladegut (S. 156)

06



SCHLÖSSER UND ALARMANLAGE





Transponderschlüssel

Der Transponderschlüssel wird u. a. zum Ver- und Entriegeln sowie zum Anlassen des Motors benutzt.

Der Schlüssel ist in drei Ausführungen erhältlich – Transponderschlüssel in Basisausführung, Transponderschlüssel ohne PCC* und Transponderschlüssel mit PCC*.

Funktio- nalität	Basis ^A	ohne PCC ^A	mit PCC ^B
Ver-/Entriegelung und abnehmbares Schlüsselblatt	X	X	X
Schlüssellose Ver-/Entriegelung		X	X
Schlüssello- ses Anlas- sen		X	X
Info-Taste und Anzei- geleuchten			X

^A Schlüssel mit 5 Tasten

^B Schlüssel mit 6 Tasten

Weitere Informationen

- Transponderschlüssel Basis – Schlüssel in Basisausführung, Funktionsbeschreibung siehe Transponderschlüssel - Funktionen (S. 167).
- Transponderschlüssel ohne PCC – mit Keyless Drive* (S. 174) und schlüssello-
ser Verriegelung (S. 176) und Entriegelung (S. 177).
- Transponderschlüssel mit PCC – verfügt außerdem über eine Info-Taste und Anzeigeleuchten. Lesen Sie hier mehr zu diesen Sonderfunktionen (S. 169).

Alle Transponderschlüssel haben ein abnehmbares Schlüsselblatt (S. 171) aus Metall. Der sichtbare Teil ist in zwei Ausführungen erhältlich, um die Transponderschlüssel unterscheiden zu können.

Weitere Transponderschlüssel können nachbestellt werden – dies gilt jedoch nur für die mit dem Fahrzeug ausgelieferte Schlüsselausführung. Für ein Fahrzeug können bis zu sechs Schlüssel programmiert und benutzt werden.

Das Fahrzeug wird mit zwei Transponderschlüsseln geliefert.



WARNUNG

Wenn sich Kinder im Fahrzeug aufhalten:

Denken Sie daran, stets die Stromzufuhr der Fensterheber durch Abziehen des Transponderschlüssels zu unterbrechen, wenn Sie als Fahrer das Fahrzeug verlassen.



Transponderschlüssel - Verlust

Bei Verlust eines Transponderschlüssels (S. 163) kann ein neuer bei einer Werkstatt bestellt werden – eine Volvo-Vertragswerkstatt wird empfohlen.

Die verbleibenden Transponderschlüssel müssen zu einer Volvo-Vertragswerkstatt gebracht werden. Als vorbeugende Diebstahlschutzmaßnahme wird der Code des verloren gegangenen Transponderschlüssels aus dem System gelöscht. Die aktuell im Fahrzeug registrierte Anzahl der Schlüssel kann im Menüsystem MY CAR geprüft werden. Mehr zur Beschreibung des Menüsystems siehe MY CAR (S. 114).

Themenbezogene Informationen

- Transponderschlüssel - Funktionen (S. 167)
- Transponderschlüssel - Reichweite (S. 169)

Transponderschlüssel – Personalisierung*

Der Schlüsselspeicher im Transponderschlüssel ermöglicht, dass bestimmte Einstellungen im Fahrzeug personalisiert werden können.

Die Speicherfunktion des Schlüssels ist in Verbindung mit dem elektrisch verstellbaren* Fahrersitz (S. 83) erhältlich.

Je nach Fahrzeugausstattung können die Einstellungen für Außenspiegel (S. 107), Fahrersitz, Lenkwiderstand (S. 275) sowie für Thema, Kontrast und Farbmodus (S. 65) des Kombinationsinstruments im Schlüsselspeicher gespeichert werden.

Die Funktion¹ kann im Menüsystem MY CAR aktiviert/deaktiviert werden. Mehr zur Beschreibung des Menüsystems siehe MY CAR (S. 114).

Bei aktivierter Funktion werden die Einstellungen automatisch dem Schlüsselspeicher zugeordnet. Das heißt, dass eine geänderte Einstellung automatisch im Speicher des jeweiligen Transponderschlüssels gespeichert wird.

Einstellungen speichern

Prüfen Sie, dass die Schlüsselspeicherfunktion im Menüsystem MY CAR aktiviert ist.

Gehen Sie wie folgt vor, um die Einstellungen zu speichern und den Speicher im Transponderschlüssel zu verwenden:

1. Entriegeln Sie das Fahrzeug mit dem Transponderschlüssel, in dessen Speicher die Einstellung² gespeichert werden soll.
2. Nehmen Sie die gewünschten Einstellungen vor, z. B. für den Sitz und die Außenspiegel.
3. Die Einstellungen werden im Speicher des jeweiligen Transponderschlüssels gespeichert.

Wenn das Fahrzeug das nächste Mal mit demselben Transponderschlüssel entriegelt wird, werden die im Schlüsselspeicher gespeicherten Einstellungen automatisch eingestellt – sofern sie seit der letzten Benutzung des Transponderschlüssels geändert wurden.

¹ Wird in MY CAR als Schlüsselspeicher bezeichnet.

² Diese Einstellung beeinflusst nicht die Einstellungen, die mit der Speicherfunktion des elektrisch verstellbaren Sitzes vorgenommen wurden.



Notstopp

Sollte der Sitz versehentlich in Bewegung geraten, auf eine der Einstelltasten oder Speichertasten des Sitzes drücken, um diesen anzuhalten.

Ein Neustart zum Erreichen der im Schlüssel-speicher gespeicherten Sitzposition erfolgt durch Drücken der Entriegelungstaste auf dem Transponderschlüssel. Die Fahrertür muss dabei geöffnet sein.

WARNUNG

Quetschgefahr! Stellen Sie sicher, dass Kinder nicht mit den Bedienelementen spielen. Vor dem Verstellen ist sicherzustellen, dass sich keine Gegenstände vor, hinter oder unter dem Sitz befinden. Sicherstellen, dass keiner der Insassen im Fond eingeklemmt werden kann.

Einstellungen ändern

Wenn sich dem Fahrzeug mehrere Personen mit jeweils einem Transponderschlüssel nähern, werden die Einstellungen für z. B. Sitz und Außenspiegel des Schlüssels übernommen, mit dem die Fahrertür entriegelt wird.

Nachdem die Fahrertür von Person A mit Transponderschlüssel A geöffnet wurde, jedoch Person B mit Transponderschlüssel B fahren soll, können die Einstellungen auf folgende Arten geändert werden:

- An der Fahrertür stehend oder am Lenkrad sitzend drückt Person B auf die Ent-

riegelungstaste an ihrem Transponder-schlüssel.

- Mit Sitztaste 1-3 einen der drei möglichen Speicher für die Sitzeinstellung wählen.
- Sitz und Außenspiegel manuell einstellen.

Themenbezogene Informationen

- Transponderschlüssel - Funktionen (S. 167)
- Transponderschlüssel mit PCC* – besondere Funktionen (S. 169)

Ver-/Entriegelung – Anzeige

Wenn das Fahrzeug mit dem Transponderschlüssel (S. 163) verriegelt oder entriegelt wird, wird durch Blinksignale der Fahrzeuglinker angezeigt, dass die Verriegelung/Entriegelung korrekt ausgeführt wurde.



- Verriegelung – ein Blinksignal und die Rückspiegel werden eingeklappt³.
- Entriegelung - zwei Blinksignale und die Rückspiegel werden ausgeklappt³.

i ACHTUNG

Denken Sie an die Gefahr, den Transponderschlüssel im Fahrzeug einzuschließen.

Beim Verriegeln erfolgt die Anzeige ausschließlich, wenn sämtliche Schlösser verriegelt wurden und sämtliche Türen geschlossen sind. Die Anzeige erfolgt, wenn die letzte Tür geschlossen wird.

Funktion wählen

Im Menüsystem MY CAR können verschiedene Optionen für die Anzeige der Verriegelung/Entriegelung mit Blinksignalen eingestellt werden. Mehr zur Beschreibung des Menüsystems siehe MY CAR (S. 114).

Themenbezogene Informationen

- Keyless Drive* (S. 174)
- Verriegelungsanzeige (S. 166)
- Alarmanzeige (S. 188)

Verriegelungsanzeige

Eine blinkende Diode an der Windschutzscheibe bestätigt, dass das Fahrzeug verriegelt ist.



Gleiche Diode wie die der Alarmanzeige (S. 188).

i ACHTUNG

Auch Fahrzeuge, die nicht mit einer Alarmanlage ausgerüstet sind, haben diese Anzeige.

Themenbezogene Informationen

- Ver-/Entriegelung – Anzeige (S. 165)

Transponderschlüssel – elektronische Wegfahrsperre

Die elektronische Wegfahrsperre ist ein Diebstahlschutz, der verhindert, dass das Fahrzeug von einer unbefugten Person angelassen (S. 283) werden kann.

Jeder Transponderschlüssel (S. 163) hat einen einmaligen Code. Das Fahrzeug wird nur mit dem richtigen Transponderschlüssel mit dem korrekten Code gestartet.

Folgende Fehlermitteilungen im Informationsdisplay des Kombinationsinstruments hängen mit der elektronischen Wegfahrsperre zusammen:

³ Nur Fahrzeuge mit elektrisch einklappbaren Rückspiegeln.

* Option/Zubehör, für weitere Informationen siehe „Einführung“.



Mitteilung	Bedeutung
Schlüssel einführen	Fehler beim Lesen des Transponderschlüssels während des Starts – Den Schlüssel aus dem Zündschloss abziehen, erneut einführen und einen neuen Startversuch unternehmen.
Schlüssel nicht erkannt^A	Fehler beim Lesen des Transponderschlüssels während des Starts – neuen Startversuch unternehmen. Wenn der Fehler weiterhin vorhanden ist: Den Transponderschlüssel in das Zündschloss drücken und einen neuen Startversuch unternehmen.
Wegfahrsperrmotor erneut starten	Fehler an der Wegfahrsperrmotor während des Starts. Wenn der Fehler weiterhin vorhanden ist: An eine Werkstatt wenden – eine Volvo-Vertragswerkstatt wird empfohlen.

^A Gilt nur für Fahrzeuge mit Keyless Drive-Funktion

Themenbezogene Informationen

- Ferngesteuerte Wegfahrsperrmotor mit Ortungssystem* (S. 167)
- Keyless Drive* (S. 174)

Ferngesteuerte Wegfahrsperrmotor mit Ortungssystem*

Die ferngesteuerte Wegfahrsperrmotor mit Ortungssystem⁴ ermöglicht eine Ortung und Überwachung des Fahrzeugs sowie die Fernaktivierung der Wegfahrsperrmotor und somit ein Abstellen des Motors.

Wenden Sie sich für weitere Informationen und Hilfe bei der Aktivierung des Systems an den nächsten Volvo Partner.

Themenbezogene Informationen

- Transponderschlüssel (S. 163)
- Transponderschlüssel – elektronische Wegfahrsperrmotor (S. 166)

Transponderschlüssel - Funktionen

Der Transponderschlüssel hat Funktionen wie z.B. die Verriegelung und Entriegelung der Türen.

Funktionen



Transponderschlüssel in Basisausführung.

- Verriegelung
- Entriegelung
- Automat. Beleuchtung
- Heckklappe
- Panikfunktion



Transponderschlüssel mit PCC* (Personal Car Communicator).

 Info-Taste – zur Beschreibung der Funktionalität siehe Transponderschlüssel mit PCC* – besondere Funktionen (S. 169).

Funktionstasten

 **Verriegelung** – Verriegelt die Türen und die Heckklappe, während gleichzeitig die Alarmanlage aktiviert wird, siehe Verriegelung/Entriegelung - von außen (S. 179).

Durch langes Drücken werden alle Fenster gleichzeitig geschlossen. Für weitere Informationen siehe Durchlüftungsfunktion (S. 181).

WARNUNG

Falls Fensterscheiben mit dem Transponderschlüssel geschlossen werden, ist darauf zu achten, dass keine Hände eingeklemmt werden.

 **Entriegelung (S. 179)** – Entriegelt die Türen und die Heckklappe, während gleichzeitig die Alarmanlage deaktiviert wird.

Durch langes Drücken werden alle Fenster gleichzeitig geöffnet. Für weitere Informationen siehe Durchlüftungsfunktion (S. 181).

Die Funktion kann von der gleichzeitigen Entriegelung sämtlicher Türen auf das Öffnen der Fahrertür nach einem Tastendruck und das Öffnen der restlichen Türen nach einem weiteren Tastendruck (innerhalb von zehn Sekunden) geändert werden.

Die Änderung der Funktion erfolgt im Menüsystem MY CAR. Mehr zur Beschreibung des Menüsystems siehe MY CAR (S. 114).

 **Wegbeleuchtung (S. 99)** – Wird verwendet, um die Fahrzeugbeleuchtung von weitem einzuschalten.

 **Heckklappe (S. 182)** – Entriegelt die Heckklappe und deaktiviert die Alarmanlage nur an der Heckklappe.

 **Panikfunktion** – Nutzen Sie diese im Notfall, um die Aufmerksamkeit der Umgebung auf sich zu lenken.

Wenn die Taste mindestens drei Sekunden lang bzw. zweimal innerhalb von drei Sekunden gedrückt wird, werden Blinker und Signalhorn des Fahrzeugs aktiviert.

Diese Funktion kann mit derselben Taste deaktiviert werden, nachdem sie mindestens fünf Sekunden aktiviert war. Anderenfalls wird sie nach ca. drei Minuten abgeschaltet.

Themenbezogene Informationen

- Transponderschlüssel (S. 163)

⁴ Gilt nur für bestimmte Märkte und in Verbindung mit Volvo On Call*.



Transponderschlüssel - Reichweite

Die Funktionen des Transponderschlüssels (in der Basisausführung) haben eine Reichweite von ca. 20 Meter vom Fahrzeug.

Wenn das Fahrzeug einen Tastendruck nicht bestätigt, näher an das Fahrzeug herangehen und nochmal versuchen.

i ACHTUNG

Die Transponderschlüsselfunktionen können durch Radiowellen, Gebäude, topographische Verhältnisse usw. gestört werden. Das Fahrzeug kann stets mit dem Schlüsselblatt (S. 172) ver-/entriegelt werden.

Wenn der Transponderschlüssel bei laufendem Motor, Schlüsselstellung **I** oder **II** (S. 79) aus dem Fahrzeug entfernt und sämtliche Türen geschlossen werden, erscheint im Informationsdisplay des Kombinationsinstruments eine Warnmitteilung. Gleichzeitig ist ein akustisches Signal zu hören.

Nachdem der Transponderschlüssel wieder in das Fahrzeug zurückgebracht wurde, erlischt die Mitteilung und das akustische Signal verstummt, wenn eine der folgenden Bedingungen erfüllt ist:

- oder der Transponderschlüssel in das Zündschloss eingesetzt wurde.
- die Geschwindigkeit übersteigt 30 km/h.
- die **OK**-Taste wurde gedrückt.

Themenbezogene Informationen

- Transponderschlüssel (S. 163)
- Transponderschlüssel - Funktionen (S. 167)

Transponderschlüssel mit PCC* – besondere Funktionen

Mit einer Informationstaste und Anzeigelampen verfügt ein Transponderschlüssel mit PCC* im Vergleich zum Transponderschlüssel in der Basisausführung (S. 163) über zusätzliche Funktionen.

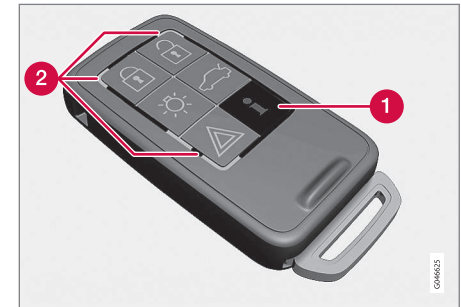

Transponderschlüssel mit PCC.

- 1** Informationstaste
- 2** Anzeigelampen

Mit der Informationstaste sind über die Blinker bestimmte Informationen vom Fahrzeug erhältlich.



Benutzung der Informationstaste

- Auf die Informationstaste  drücken.
 - > Sämtliche Anzeigelampen blinken ca. 7 Sekunden lang und die Beleuchtung des PCC leuchtet auf. Dadurch wird angezeigt, dass die Information vom Fahrzeug abgelesen wird.

Wenn in diesem Zeitraum eine der anderen Tasten gedrückt wird, wird der Ablesvorgang unterbrochen.

ACHTUNG

 Wenn bei der Verwendung der Informationstaste wiederholt und an unterschiedlichen Stellen keine Anzeigelampe leuchtet (sowie nach 7 Sekunden und nach Aufleuchten der Beleuchtung des PCC), an eine Werkstatt wenden – eine Volvo-Vertragswerkstatt wird empfohlen.

Die Anzeigelampen liefern Informationen gemäß folgender Abbildung:

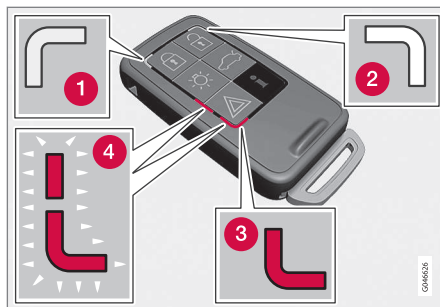

- 1 Grünes, anhaltendes Licht – Das Fahrzeug ist verriegelt.
- 2 Gelbes, anhaltendes Licht – Das Fahrzeug ist nicht verriegelt.
- 3 Rotes, anhaltendes Licht – Die Alarmanlage wurde seit der Verriegelung des Fahrzeugs ausgelöst.
- 4 Rotes Licht leuchtet abwechselnd in den beiden roten Anzeigelampen auf – die Alarmanlage wurde vor weniger als 5 Minuten ausgelöst.

Themenbezogene Informationen

- Transponderschlüssel mit PCC* – Reichweite (S. 170)

Transponderschlüssel mit PCC* – Reichweite

Die Reichweite eines Transponderschlüssels mit PCC (Personal Car Communicator) zum Entriegeln der Türen und Heckklappe beträgt ca. 20 Meter vom Fahrzeug – für die anderen Funktionen bis zu ca. 100 Meter. Wenn das Fahrzeug einen Tastendruck nicht bestätigt, näher an das Fahrzeug herangehen und nochmal versuchen.

ACHTUNG

Die Funktion der Informationstaste kann durch Radiowellen, Gebäude, topographische Verhältnisse usw. gestört werden.

Außer Reichweite

Ist der Transponderschlüssel zu weit vom Fahrzeug entfernt, um die Informationen ablesen zu können, wird der letzte Status angezeigt, in dem sich das Fahrzeug befand, ohne dass die Anzeigelampen des Transponderschlüssels nacheinander aufleuchten.

Werden mehrere Transponderschlüssel für das Fahrzeug verwendet, zeigt nur der zuletzt zur Verriegelung/Entriegelung verwendete Transponderschlüssel den korrekten Status an.

**ACHTUNG**

 Wenn bei der Verwendung der Informationstaste wiederholt und an unterschiedlichen Stellen keine Anzeigelampe leuchtet (sowie nach 7 Sekunden und nach Aufleuchten der Beleuchtung des PCC), an eine Werkstatt wenden – eine Volvo-Vertragswerkstatt wird empfohlen.

Themenbezogene Informationen

- Keyless Drive* – Reichweite (S. 175)
- Transponderschlüssel - Reichweite (S. 169)

Abnehmbares Schlüsselblatt

Der Transponderschlüssel enthält ein abnehmbares Schlüsselblatt aus Metall, mit dem einige Funktionen aktiviert und bestimmte Schritte ausgeführt werden können.

Volvo-Vertragswerkstätten verfügen über den einzigartigen Code der Schlüsselblätter und werden daher für die Bestellung neuer Schlüsselblätter empfohlen.

Funktionen des Schlüsselblatts

Mit dem abnehmbaren Schlüsselblatt des Transponderschlüssels kann:

- die linke Vordertür manuell geöffnet werden (S. 172), wenn die Zentralverriegelung nicht mit dem Transponderschlüssel aktiviert werden kann.
- die mechanische Kindersicherung in den Fondtüren aktiviert/deaktiviert (S. 186) werden.
- die rechte Vordertür und die Fondtüren manuell verriegelt werden, beispielsweise bei einem Ausfall der Stromversorgung.
- das Schloss* des Handschuhfachs entriegelt werden.
- der Beifahrerairbag (PACOS*) aktiviert/deaktiviert werden.

Themenbezogene Informationen

- Manuelle Türverriegelung (S. 179)
- Verriegelung/Entriegelung - Handschuhfach (S. 182)
- Beifahrerairbag - Aktivierung/Deaktivierung* (S. 35)



Abnehmbares Schlüsselblatt - Abnehmen/Anbringen

Zum Entnehmen/Einsetzen des abnehmbaren Schlüsselblatts (S. 171) wie folgt vorgehen:

Entfernen des Schlüsselblatts



- 1** Die federbelastete Sperre zur Seite ziehen.
- 2** Gleichzeitig das Schlüsselblatt gerade nach hinten ziehen.

Befestigen des Schlüsselblatts

Das Schlüsselblatt vorsichtig wieder an seinen Platz im Transponderschlüssel (S. 163) stecken.

1. Den Transponderschlüssel mit dem Schlitz nach oben halten und das Schlüsselblatt in den Schlitz stecken.
2. Leicht auf das Schlüsselblatt drücken. Sobald das Schlüsselblatt eingerastet ist, ist ein Klicken ist zu hören.

Themenbezogene Informationen

- Abnehmbares Schlüsselblatt - Entriegelung der Tür (S. 172)
- Kindersicherung - manuelle Aktivierung (S. 186)
- Beifahrerairbag - Aktivierung/Deaktivierung* (S. 35)

Abnehmbares Schlüsselblatt - Entriegelung der Tür

Das abnehmbare Schlüsselblatt kann verwendet werden, wenn sich die Zentralverriegelung nicht mit dem Transponderschlüssel aktivieren lässt, z. B. wenn die Batterie des Schlüssels (S. 173) leer ist.

Die linke vordere Tür kann folgendermaßen geöffnet werden:

1. Die linke Vordertür mit dem Schlüsselblatt im Schlosszylinder des Türgriffs entriegeln. Für weitere Informationen siehe Keyless Drive* Entriegelung mit dem Schlüsselblatt (S. 177).



ACHTUNG

Wenn die Tür mit dem Schlüsselblatt entriegelt wurde und geöffnet wird, wird die Alarmanlage ausgelöst.

2. Die Alarmanlage ausschalten. Dazu den Transponderschlüssel in das Zündschloss stecken.

Zu Fahrzeugen mit Keyless Drive siehe Keyless Drive* Entriegelung mit dem Schlüsselblatt (S. 177).

Themenbezogene Informationen

- Abnehmbares Schlüsselblatt (S. 171)
- Transponderschlüssel (S. 163)



Transponderschlüssel/PCC - Batteriewechsel

Es kann sein, dass die Batterie⁶ des Transponderschlüssels ausgewechselt werden muss.

Die Batterie des Transponderschlüssels muss ausgewechselt werden, wenn:

- das Info-Symbol aufleuchtet und das Display im Kombinationsinstrument **Schlüsselbatterie Ladezustand niedrig** **Siehe Handbuch** anzeigt
- und/oder
- die Schlösser wiederholt nicht auf Signale des Transponderschlüssels innerhalb von 20 Metern vom Fahrzeug reagieren.

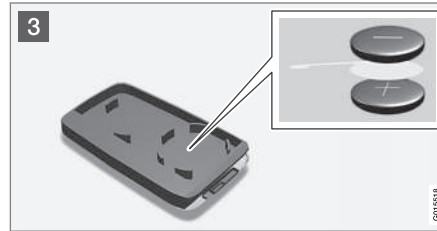

Öffnen

- 1 Die federbelastete Sperre zur Seite ziehen.
- 2 Gleichzeitig das Schlüsselblatt gerade nach hinten ziehen.
- 3 Einen 3 mm-Schlitzschraubendreher in die Öffnung hinter der federbelasteten Sperre stecken und den Transponderschlüssel vorsichtig aufhebeln.

ACHTUNG

Den Transponderschlüssel mit den Tasten nach oben drehen, um ein Herausfallen der Batterien beim Öffnen zu vermeiden.

WICHTIG

Vermeiden Sie das Anfassen neuer Batterien und deren Kontaktflächen mit den Fingern, weil dadurch ihre Funktion beeinträchtigt werden kann.

Batteriewechsel

ACHTUNG

Volvo empfiehlt, im Transponderschlüssel/PCC nur Batterien gemäß UN Manual of Test and Criteria, Part III, sub-section 38.3 zu verwenden. Die ab Werk oder von einer Volvo Vertragswerkstatt eingesetzten Batterien erfüllen die oben angeführte Vorgabe.

- 3 Sehen Sie sich genau an, wie die Batterie/Batterien in Bezug auf ihre (+)- und (-)- Pole auf der Innenseite des Deckels liegen.

⁶ Der Transponderschlüssel mit PCC verfügt über zwei Batterien.



Transponderschlüssel (mit einer Batterie)

1. Die Batterie vorsichtig loshebeln.
2. Eine neue Batterie mit der (+)-Seite nach unten einsetzen.

Der Transponderschlüssel mit PCC* verfügt über zwei Batterien.

1. Die Batterien vorsichtig loshebeln.
2. Zunächst eine neue Batterie mit der (+)-Seite nach oben einsetzen.
3. Das weiße Kunststoffstück dazwischenlegen und eine weitere neue Batterie mit der (+)-Seite nach unten einsetzen.

Batterietyp

Batterien mit der Bezeichnung CR2430, 3 V verwenden.

Zusammensetzen

1. Den Transponderschlüssel zusammendrücken.
2. Den Transponderschlüssel mit dem Schlitz nach oben halten und das Schlüsselblatt in den Schlitz stecken.
3. Leicht auf das Schlüsselblatt drücken. Sobald das Schlüsselblatt eingerastet ist, ist ein Klicken ist zu hören.



WICHTIG

Stellen Sie sicher, dass Altbatterien in einer für die Umwelt schonenden Weise entsorgt werden.

Themenbezogene Informationen

- Transponderschlüssel (S. 163)
- Transponderschlüssel - Funktionen (S. 167)

Keyless Drive*

Fahrzeuge mit Keyless Drive verfügen über ein schlüsselloses Verriegelungs- und Startsystem.

Mit dem schlüssellosen Verriegelungs- und Startsystem wird das Fahrzeug gestartet, verriegelt und entriegelt, ohne dass der Transponderschlüssel (S. 163) im Zündschloss steckt⁷. Es reicht, den Transponderschlüssel in einer Tasche mit sich zu führen. Das System ermöglicht z. B. ein komfortables Öffnen des Fahrzeugs, wenn man gerade keine Hand frei hat.

Beide mit dem Fahrzeug gelieferten Transponderschlüssel verfügen über die Keyless-Funktion. Weitere Transponderschlüssel können bestellt werden.

Mit dem Transponderschlüssel kann die Fahrzeugelektrik in drei Modi versetzt werden: Schlüsselstellung **0**, **I** und **II** (S. 80).

Themenbezogene Informationen

- Keyless Drive* – Reichweite (S. 175)
- Keyless Drive* – sichere Bedienung des Transponderschlüssels (S. 175)
- Keyless Drive* – Funktionsstörungen des Transponderschlüssels (S. 176)

⁷ Gilt nicht für den Transponderschlüssel in Basisausführung.

* Option/Zubehör, für weitere Informationen siehe „Einführung“.



Keyless Drive* – Reichweite⁹

Um die Türen oder die Heckklappe ohne Tastendruck automatisch öffnen zu können, darf der Transponderschlüssel höchstens ca. 1,5 Meter vom Türgriff des Fahrzeugs oder von der Heckklappe entfernt sein.

Personen, die eine Tür verriegeln oder entriegeln möchten, müssen den Transponderschlüssel dabei haben. Eine Tür kann nicht verriegelt bzw. entriegelt werden, wenn sich der Transponderschlüssel auf der gegenüberliegenden Seite des Fahrzeugs befindet.

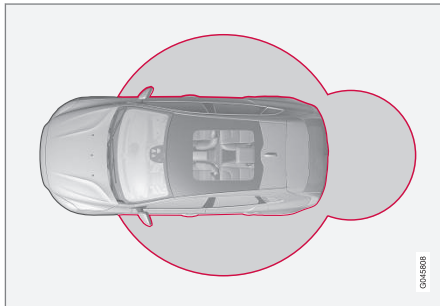

Die grauen Kreise in der obenstehenden Abbildung illustrieren den Bereich, der von den Antennen des Systems abgedeckt ist.

Wenn alle Transponderschlüssel bei laufendem Motor oder I oder II (S. 80) aus dem Fahrzeug entfernt und eine Tür geöffnet und

danach geschlossen wurde, erscheint im Informationsdisplay des Kombinationsinstruments eine Warnmitteilung. Gleichzeitig ist ein akustisches Signal zu hören.

Wenn der Transponderschlüssel wieder in das Fahrzeug gebracht wird, erlischt die Warnmitteilung und das akustische Signal verstummt nachdem wahlweise:

- eine Tür geöffnet oder geschlossen wurde
- oder der Transponderschlüssel in das Zündschloss eingesetzt wurde
- die **OK**-Taste auf dem Blinkerhebel gedrückt wurde.

Themenbezogene Informationen

- Keyless Drive* (S. 174)
- Keyless Drive* – Antennenplatzierung (S. 178)

Keyless Drive* – sichere Bedienung des Transponderschlüssels

Alle Transponderschlüssel mit großer Sorgfalt zu behandeln.

Wenn einer der Transponderschlüssel¹⁰ im Auto vergessen wurde, wird die Keyless-Funktion deaktiviert, falls das Fahrzeug z. B. mit dem anderen zum Fahrzeug gehörenden Transponderschlüssel verriegelt wird. Daraufhin kann kein Unbefugter die Türen öffnen.

Wenn das Fahrzeug das nächste Mal mit dem anderen Transponderschlüssel entriegelt wird, wird der im Auto verbliebene Transponderschlüssel wieder aktiviert.

! WICHTIG

Lassen Sie den Transponderschlüssel mit PCC nicht im Fahrzeug liegen. Wenn jemand in das Fahrzeug einbricht und dort den Transponderschlüssel findet, lässt sich das Fahrzeug starten, indem der Transponderschlüssel in das Zündschloss gesteckt und dann die **START/STOP ENGINE**-Taste gedrückt wird.

Themenbezogene Informationen

- Keyless Drive* (S. 174)

⁹ Betrifft nicht Fahrzeuge mit Keyless start



Keyless Drive* – Funktionsstörungen des Transponderschlüssels

Die Keyless-Funktionen (S. 174) können durch elektromagnetische Felder und Abschirmung gestört werden.

ACHTUNG

Den Transponderschlüssel mit keyless-Funktion nicht in der Nähe eines Mobiltelefons oder Metallgegenstands aufbewahren - nicht näher als 10-15 cm.

Sollte dennoch eine Störung auftreten, den Transponderschlüssel und das Schlüsselblatt wie einen Transponderschlüssel in Basisausführung (S. 163) verwenden.

Themenbezogene Informationen

- Transponderschlüssel/PCC - Batterie-wechsel (S. 173)
- Keyless Drive* – sichere Bedienung des Transponderschlüssels (S. 175)
- Keyless Drive* – Reichweite (S. 175)

Keyless Drive* – Verriegelung

Mit Keyless Drive ausgestattete Fahrzeuge haben einen berührungsempfindlichen Bereich an den Außentürgriffen sowie eine gummierte Taste neben der gummierten Druckplatte der Heckklappe.

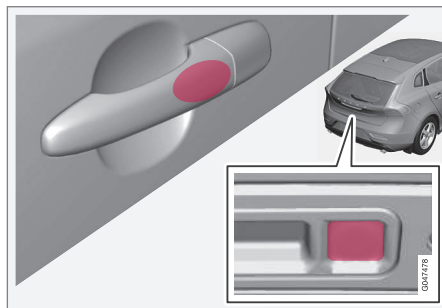

Verriegeln Sie Türen und Heckklappe durch Fassen eines der Türgriffe oder drücken Sie auf die kleinere der beiden gummierten Tasten der Heckklappe – die Verriegelungsanzeige (S. 166) in der Windschutzscheibe bestätigt durch Blinken, dass die Verriegelung erfolgt ist.

Alle Türen und die Heckklappe müssen geschlossen sein, bevor das Fahrzeug verriegelt werden kann – anderenfalls wird das Fahrzeug nicht verriegelt.

ACHTUNG

Bei einem Fahrzeug mit Automatikgetriebe muss der Wählhebel in die **P**-Stellung bewegt werden, weil das Fahrzeug andernfalls weder verriegelt nicht durch die Alarmanlage gesichert werden kann.

Themenbezogene Informationen

- Keyless Drive* (S. 174)
- Alarmanzeige (S. 188)

¹⁰ Gilt für Transponderschlüssel mit PCC (Personal Car Communicator).



Keyless Drive* – Entriegelung¹²

Die Entriegelung erfolgt, sobald ein Türgriff oder die gummierte Druckplatte der Heckklappe gefasst wird – Tür oder Heckklappe normal öffnen.

ACHTUNG

Normalerweise registrieren die Türgriffe, wenn eine Hand nach ihnen greift. Mit dicken Handschuhen oder nach einer sehr schnellen Handbewegung kann jedoch ein zweiter Versuch erforderlich sein oder dass die Handschuhe ausgezogen werden.

Themenbezogene Informationen

- Keyless Drive* (S. 174)
- Keyless Drive* – Verriegelung (S. 176)

Keyless Drive* Entriegelung mit dem Schlüsselblatt

Wenn die Zentralverriegelung nicht mit dem Transponderschlüssel aktiviert werden kann, z. B. weil die Batterien verbraucht sind, kann die linke Vordertür mit dem abnehmbaren Schlüsselblatt (S. 171) des Transponderschlüssels geöffnet werden.

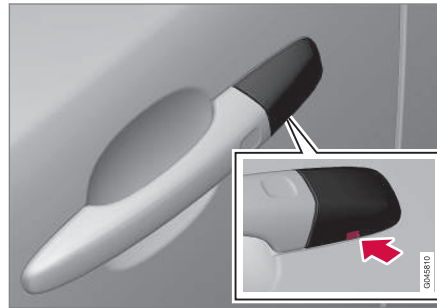

Loch für das Schlüsselblatt – zum Lösen der Verkleidung.

Um den Schlosszylinder zu erreichen, muss die Kunststoffverkleidung des Türgriffs entfernt werden – auch hierzu wird das Schlüsselblatt verwendet:

1. Das Schlüsselblatt ca. 1 cm gerade nach oben in die Öffnung an der Unterseite des Türgriffs/der Verkleidung drücken – nicht hebeln.
 - > Die Kunststoffverkleidung löst sich automatisch, wenn das Blatt gerade nach oben in die Öffnung hineingedrückt wird.
2. Anschließend das Schlüsselblatt in den Schlüsselzylinder stecken und die Tür entriegeln.
3. Die Kunststoffverkleidung nach der Entriegelung wieder anbringen.

ACHTUNG

Beim Entriegeln der linken Vordertür mit dem Schlüsselblatt und Öffnen der Tür wird die Alarmanlage (S. 187) ausgelöst. Sie wird ausgeschaltet, indem der Transponderschlüssel in das Zündschloss gesteckt wird, siehe Alarmanlage - Transponderschlüssel funktioniert nicht (S. 189).

Themenbezogene Informationen

- Keyless Drive* (S. 174)
- Abnehmbares Schlüsselblatt - Abnehmen/Anbringen (S. 172)

¹² Betrifft nicht Transponderschlüssel mit Keyless start.



Keyless Drive* – Verriegelungseinstellungen

Die Verriegelungseinstellungen für Fahrzeuge mit Keyless Drive können angepasst werden, indem im Menüsystem MY CAR angegeben wird, welche Türen entriegelt werden sollen.

Mehr zur Beschreibung des Menüsystems siehe MY CAR (S. 114).

Themenbezogene Informationen

- Keyless Drive* (S. 174)

Keyless Drive* – Antennenplatzierung

Fahrzeuge mit Keyless Drive verfügen über mehrere eingebaute Antennen, die sich an verschiedenen Stellen im Fahrzeug befinden.

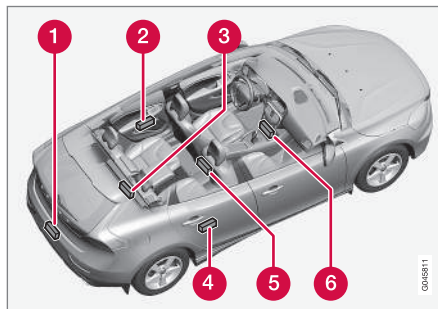

- 1 Stoßstange hinten, Mitte
- 2 Türgriff, links hinten
- 3 Laderaum, Mitte, in der Nähe der Rückbank, unter dem Boden
- 4 Türgriff, rechts hinten
- 5 Mittelkonsole, unter dem hinteren Teil
- 6 Mittelkonsole, unter dem vorderen Teil.



WARNUNG

Personen mit Herzschrittmacher sollten einen Abstand von mindestens 22 cm zwischen ihrem Herzschrittmacher und den Antennen des Keyless-Systems einhalten, um gegenseitige Beeinflussungen von Schrittmacher und Keyless-System auszuschließen.

Themenbezogene Informationen

- Keyless Drive* (S. 174)



Verriegelung/Entriegelung - von außen

Die Verriegelung/Entriegelung von außen geschieht mit dem Transponderschlüssel (S. 167). Mit dem Transponderschlüssel können sämtliche Türen, die Heckklappe und die Kraftstofftankklappe verriegelt/entriegelt werden. Es können verschiedene Sequenzen für die Entriegelung gewählt werden.

Damit die Schließsequenz aktiviert werden kann, muss die Fahrertür geschlossen sein – wenn eine der übrigen Türen oder die Heckklappe offen ist, werden diese erst verriegelt und die Alarmanlage aktiviert, nachdem diese geschlossen wurden. Bei Fahrzeugen mit schlüsselloser Verriegelung* müssen alle Türen und die Heckklappe geschlossen sein, siehe Keyless Drive* – Verriegelung (S. 176) und Keyless Drive* – Entriegelung (S. 177).

i ACHTUNG

Denken Sie an die Gefahr, den Transponderschlüssel im Fahrzeug einzuschließen.

Sollte die Verriegelung/Entriegelung mit dem Transponderschlüssel nicht funktionieren, kann dessen Batterie verbraucht sein. Die linke Vordertür in diesem Fall mit dem abnehmbaren Schlüsselblatt (S. 172) ver- bzw. entriegeln.

i ACHTUNG

Denken Sie daran, dass der Alarm beim Öffnen der Tür ausgelöst wird, nachdem sie mit dem Schlüsselbart entriegelt wurde – die Alarmanlage wird durch Einstecken des Transponderschlüssels in das Zündschloss ausgeschaltet.

! WARNUNG

Bitte beachten Sie, dass man im Fahrzeug eingeschlossen werden kann, wenn das Fahrzeug von außen mit dem Transponderschlüssel verriegelt wird – danach kann keine Tür mehr von innen mit den Türreglern geöffnet werden. Weitere Informationen siehe Sicherheitsverriegelung* (S. 184).

Automatische Wiederverriegelung

Wenn keine der Türen oder die Heckklappe innerhalb von zwei Minuten nach dem Entriegeln geöffnet werden, werden alle Schlösser automatisch wiederverriegelt. Diese Funktion verringert die Gefahr, dass das Fahrzeug unbeabsichtigt unverriegelt gelassen wird. Zu Fahrzeugen mit Alarmanlage siehe Alarmanlage (S. 187).

Themenbezogene Informationen

- Verriegelung/Entriegelung - von innen (S. 180)
- Transponderschlüssel - Funktionen (S. 167)

Manuelle Türverriegelung

In bestimmten Situationen muss das Fahrzeug manuell verriegelt werden können, z.B. bei einem Ausfall der Stromversorgung.

Die linke Vordertür kann mit ihrem Schlosszylinder und dem abnehmbaren Schlüsselblatt (S. 177) des Transponderschlüssels verriegelt werden.

Die übrigen Türen besitzen keinen Schließzylinder und verfügen stattdessen über einen Schlossumschalter an der jeweiligen Türstirn, der mit Hilfe des Schlüsselblattes gedrückt werden muss – anschließend ist die Tür gegen das Öffnen von außen mechanisch verriegelt bzw. gesperrt. Die Türen können weiterhin von innen geöffnet werden.

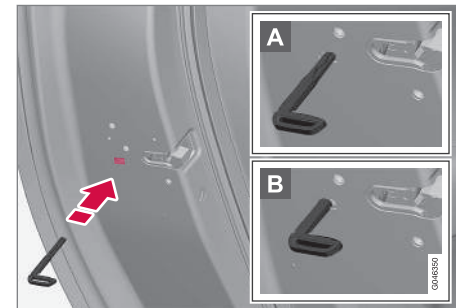

Manuelle Türverriegelung. Nicht mit der Kindersicherung (S. 186) zu verwechseln.



- Das abnehmbare Schlüsselblatt (S. 172) aus dem Transponderschlüssel entnehmen. Das Schlüsselblatt in die Öffnung für die Schlossumstellung stecken und den Schlüssel bis zum Anschlag hineinstecken (ca. 12 mm).

A Die Tür kann sowohl von außen als auch von innen geöffnet werden.

B Die Tür ist vor einem Öffnen von außen gesperrt. Um zur Stellung A zurückzukehren, muss der innere Griff der Tür geöffnet werden.

Die Türen können auch mit der Entriegelungstaste des Transponderschlüssels (S. 163) oder mit der Zentralverriegelungstaste der Fahrtür entriegelt werden.

ACHTUNG

- Der Schlossumschalter einer Tür verriegelt nur die jeweilige Tür – nicht alle Türen gleichzeitig.
- Eine manuell verriegelte Fondtür mit aktivierter manueller Kindersicherung (S. 186) kann weder von innen noch von außen geöffnet werden. Eine Fondtür, die auf diese Art verriegelt wurde, kann nur über den Transponderschlüssel oder die Zentralverriegelungstaste aufgeschlossen werden.

Themenbezogene Informationen

- Transponderschlüssel/PCC - Batteriewechsel (S. 173)

Verriegelung/Entriegelung - von innen

Das Verriegeln/Entriegeln kann mit der Fahrtürtaste der Zentralverriegelung erfolgen. Sämtliche Türen und die Heckklappe (S. 182) können gleichzeitig verriegelt oder entriegelt werden.



Zentralverriegelung

- Zum Verriegeln die eine Seite der Taste eindrücken – zum Entriegeln die andere Seite eindrücken.

Lampe in Verriegelungstaste

Wenn die Lampe in der Zentralverriegelungstaste leuchtet, bedeutet dies, dass sämtliche Türen verriegelt sind.

Zentralverriegelungstaste nur in der Fahrtür, Taste nicht an den übrigen Türen vorhanden:

- Die eingeschaltete Lampe bedeutet, dass alle Türen verriegelt sind.



Zentralverriegelungstaste in beiden Vordertüren und elektrische Verriegelungstaste in jeder Fondtür:

- Die eingeschaltete Lampe in der Taste bedeutet, dass nur die aktuelle Tür verriegelt ist. Wenn sämtliche Tasten leuchten, sind alle Türen verriegelt.

Entriegelung

Von innen kann eine Tür auf zwei verschiedene Weisen entriegelt werden:

- Auf die Zentralverriegelungstaste  drücken.

Wird die Taste gedrückt gehalten, werden auch alle Seitenscheiben gleichzeitig geöffnet* (siehe auch den Abschnitt Durchlüftungsfunktion (S. 181)).

- Am Öffnungsriff ziehen und die Tür öffnen – die Tür wird in einem entriegelt und geöffnet.

Verriegelung

- Beide Vordertüren müssen geschlossen sein, um zentral verriegelt zu werden. Auf die Zentralverriegelungstaste  drücken – alle Türen werden verriegelt. Falls eine der Fondtüren offen ist, wird sie beim Schließen verriegelt.

Wird die Taste gedrückt gehalten, werden auch alle Seitenscheiben gleichzeitig geschlossen (siehe auch den Abschnitt Durchlüftungsfunktion (S. 181)).

Automatische Verriegelung

Wenn sich das Fahrzeug zu bewegen beginnt, werden die Türen und die Heckklappe automatisch verriegelt.

Die Funktion kann im Menüsystem MY CAR aktiviert/deaktiviert werden. Mehr zur Beschreibung des Menüsystems siehe MY CAR (S. 114).

Themenbezogene Informationen



- Verriegelung/Entriegelung - von außen (S. 179)
- Alarmanlage (S. 187)

Durchlüftungsfunktion

Die Durchlüftungsfunktion öffnet oder schließt alle Seitenscheiben gleichzeitig und kann beispielsweise dazu verwendet werden, um das Fahrzeug schnell bei warmen Außentemperaturen zu durchlüften.



Zentralverriegelungstaste

Zum gleichzeitigen **Öffnen** aller Seitenscheiben das -Symbol der Zentralverriegelungstaste gedrückt halten. Zum gleichzeitigen **Schließen** aller Seitenscheiben die -Taste gedrückt halten.

Themenbezogene Informationen

- Verriegelung/Entriegelung - von innen (S. 180)
- Fensterheber (S. 105)



Verriegelung/Entriegelung - Handschuhfach

Das Handschuhfach (S. 153) kann nur mit dem abnehmbaren Schlüsselblatt des Transponderschlüssels (S. 163) verriegelt/entriegelt werden.

Für weitere Informationen zum Schlüsselblatt siehe Abnehmbares Schlüsselblatt - Abnehmen/Anbringen (S. 172).



Zum Verriegeln des Handschuhfachs:

- 1 Das Schlüsselblatt in den Schlosszylinder des Handschuhfachs hineinstecken.
 - 2 Das Schlüsselblatt 90 Grad im Uhrzeigersinn drehen. Das Schlüsselloch ist horizontal, wenn es verriegelt ist.
 - 3 Das Schlüsselblatt herausziehen.
- Die Entriegelung erfolgt in umgekehrter Reihenfolge.

Themenbezogene Informationen

- Transponderschlüssel - Funktionen (S. 167)

Verriegelung/Entriegelung - Heckklappe

Die Heckklappe kann auf eine Vielzahl von Arten geöffnet, verriegelt und entriegelt werden.

Manuelles Öffnen

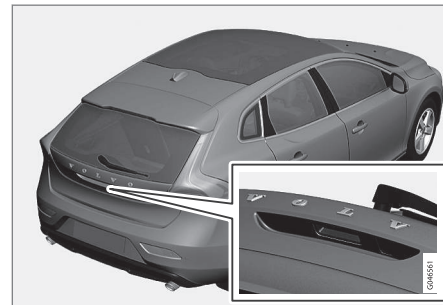

Gummiplatte mit elektrischem Anschluss.

Die Heckklappe wird von einem elektrischen Schloss geschlossen gehalten. Zum Öffnen:

1. Leicht auf die breitere der beiden gummi-verkleideten Druckplatten unter dem Außengriff drücken – das Schloss wird freigegeben.
2. Um die Klappe vollständig zu öffnen, den Außengriff anheben.



! WICHTIG

- Zum Lösen des Heckklappenschlosses ist minimale Kraft erforderlich – nur leicht auf die gummierte Platte drücken.
- Beim Öffnen der Heckklappe die Hubkraft nicht auf die Gummiplatte ausüben – die Klappe am Griff anheben. Durch zu große Kraft kann der elektrische Anschluss der Gummiplatte beschädigt werden.

Entriegelung mit Transponderschlüssel

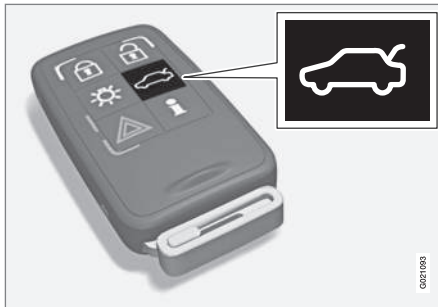

Mit der -Taste des Transponderschlüssels (S. 163) kann die Alarmanlage an der Heckklappe separat deaktiviert* und die Heckklappe entriegelt werden.

Die Verriegelungsanzeige (S. 166) am Armaturenbrett hört zu blinken auf und zeigt so an,

dass nicht das komplette Fahrzeug verriegelt ist. Die Niveau- und Bewegungssensoren der Alarmanlage* und die Sensoren zum Öffnen der Heckklappe werden ausgeschaltet.

Die Türen bleiben verriegelt und sind durch die Alarmanlage geschützt.

Die Heckklappe kann auf zwei verschiedene Arten mit dem Transponderschlüssel geöffnet werden:

Einmal drücken – Der Kofferraumdeckel wird entriegelt, bleibt aber geschlossen – leicht auf die gummierte Druckplatte unter dem Außengriff drücken und den Kofferraumdeckel anheben. Wenn die Heckklappe nicht innerhalb von 2 Minuten geöffnet wird, wird sie wieder verriegelt und die Alarmanlage wird erneut aktiviert.

Zweimal drücken – Der Kofferraumdeckel wird entriegelt und das Schloss freigegeben. Dabei öffnet sich der Kofferraumdeckel um einige Millimeter – zum Öffnen den Außengriff anheben. Regen, Kälte, Frost oder Schnee können jedoch dazu führen, dass das Schloss den Kofferraumdeckel nicht freigibt.

i ACHTUNG

- Wenn die Heckklappe/der Kofferraumdeckel durch zweimaliges Drücken oder aus dem Inneren des Fahrzeugs entriegelt wurde, kann die automatische Wiederverriegelung nicht erfolgen, da die Heckklappe/der Kofferraumdeckel offen ist – die Heckklappe/der Kofferraumdeckel muss manuell geschlossen werden.
- Nachdem die Heckklappe/der Kofferraumdeckel geschlossen wurde, ist die Heckklappe/der Kofferraumdeckel weder verriegelt noch durch die Alarmanlage geschützt – die Heckklappe/den Kofferraumdeckel erneut mit der Verriegelungstaste des Transponderschlüssels  verriegeln und die Alarmanlage einschalten.

Öffnen von innen

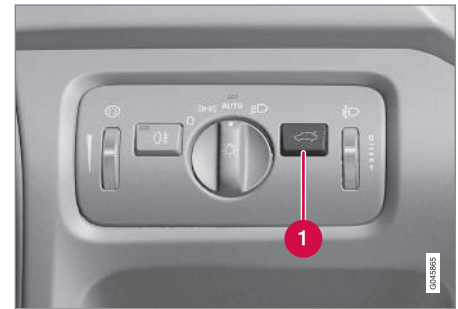



1 Entriegelung Heckklappe

Zum Öffnen der Heckklappe:

- Auf die Taste im Schalterfeld Beleuchtung (1) drücken.
 - > Das Schloss gibt die Klappe frei und diese öffnet einige Zentimeter.

Verriegelung mit Transponderschlüssel

- Zum Verriegeln die Verriegelungstaste  am Transponderschlüssel (S. 167) drücken.
 - > Die Verriegelungsanzeige am Armaturenbrett beginnt zu blinken, was bedeutet, dass das Fahrzeug verriegelt ist und die Alarmanlage* aktiviert wurde.

Themenbezogene Informationen

- Verriegelung/Entriegelung - von innen (S. 180)
- Verriegelung/Entriegelung - von außen (S. 179)

Verriegelung/Entriegelung - Kraftstofftankklappe

Die Kraftstofftankklappe mit der Entriegelungstaste () des Transponderschlüssels (S. 163) entriegeln.

Die Tankklappe bleibt unverriegelt, bis das Fahrzeug mit der Verriegelungstaste des Transponderschlüssels () verriegelt wird. Wenn das Fahrzeug während der Fahrt oder mit den Tasten im Innenraum verriegelt wird, bleibt die Tankklappe unverriegelt.

Auch die Verriegelungslogik des Tankdeckels folgt der Verriegelung bzw. Entriegelung des Keyless-Systems und der Zentralverriegelung.

Themenbezogene Informationen

- Kraftstofftankklappe - Öffnen/Schließen (S. 313)
- Kraftstofftankklappe - manuelles Öffnen (S. 313)

Sicherheitsverriegelung*

Bei der Sicherheitsverriegelung¹³ werden alle Türgriffe mechanisch verriegelt, wodurch die Türen nicht mehr von innen geöffnet werden können.

Die Sicherheitsverriegelung wird mit dem Transponderschlüssel (S. 163) mit einer Verzögerung von ca. zehn Sekunden nach der Verriegelung der Türen aktiviert.



ACHTUNG

Das Öffnen einer Tür während der Verzögerungszeit unterbricht die Sequenz und deaktiviert die Alarmanlage.

Das Fahrzeug kann nur mit dem Transponderschlüssel entriegelt werden, wenn die Sicherheitsverriegelung aktiviert ist. Die linke Vordertür kann auch mit dem abnehmbaren Schlüsselblatt (S. 171) entriegelt werden.



WARNUNG

Niemanden im Fahrzeug zurücklassen, ohne zunächst die Funktion Sicherheitsverriegelung zu deaktivieren. So wird verhindert, dass jemand eingeschlossen wird.

¹³ Nur in Kombination mit Alarmanlage.

* Option/Zubehör, für weitere Informationen siehe „Einführung“.



Vorübergehende Deaktivierung

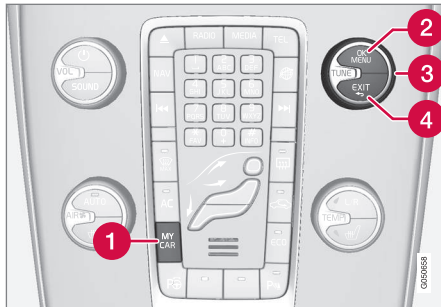

Aktive Menüoptionen werden mit einem Kreuz angezeigt.

- 1 MY CAR
- 2 OK MENU
- 3 TUNE-Drehregler
- 4 EXIT

Wenn die Türen von außen verriegelt werden müssen, obwohl sich jemand im Fahrzeug aufhält, kann die Funktion Sicherheitsverriegelung im Menüsystem MY CAR vorübergehend ausgeschaltet werden. Ausführliche Beschreibung des Menüsystems siehe MY CAR (S. 114).

In MY CAR können Sie eine der folgenden Optionen wählen:

- **Einmalig aktivieren:** – Danach wird auf dem Kombinationsinstrument **Schlösser und Alarm Reduzierter Schutz** ange-

zeigt, und die Sicherheitsverriegelung wird beim Verriegeln des Fahrzeugs nur dieses Mal abgeschaltet (bitte beachten, dass gleichzeitig die Bewegungs- und Neigungssensoren der Alarmanlage* abgeschaltet werden).

Beim nächsten Anlassen des Motors wird das System nullgestellt und das Kombinationsinstrument zeigt die Mitteilung **Schlösser und Alarm Voller Schutz** an. Damit sind die Sicherheitsverriegelung und die Bewegungs- und Neigungssensoren der Alarmanlage wieder eingeschaltet.

- **Beim Aussteigen abfragen:** – Bei jedem Abstellen des Motors muss der Fahrer die Frage **Verminderten Schutz aktivieren bis Motor neu gestartet hat?** beantworten.

Wenn die Sicherheitsverriegelung ausgeschaltet werden soll

- **OK/MENU** drücken und das Fahrzeug verriegeln (bitte beachten, dass gleichzeitig die Bewegungs- und Neigungssensoren der Alarmanlage* ausgeschaltet werden).
- > Das nächste Mal, wenn der Motor angelassen wird, wird das System nullgestellt und das Kombinationsinstrument zeigt die Mitteilung **Schlösser und Alarm Voller Schutz** an. Damit sind die Sicherheitsverriegelung und die Bewegungs- und Neigungssensoren der Alarmanlage wieder eingeschaltet.

Wenn das Verriegelungssystem nicht verändert werden soll

- **EXIT** drücken und das Fahrzeug verriegeln.

ACHTUNG

- Denken Sie daran, dass der Alarm beim Verriegeln des Fahrzeugs aktiviert wird.
- Durch Öffnen irgendeiner Tür von innen wird die Alarmanlage ausgelöst.

Obiges gilt, sofern die Sicherheitsverriegelung nicht vorübergehend deaktiviert wurde.



Themenbezogene Informationen

- Keyless Drive* Entriegelung mit dem Schlüsselblatt (S. 177)

Kindersicherung - manuelle Aktivierung

Die Kindersicherung verhindert, dass Kinder eine Fondtür von innen öffnen können.

Der Regler für die Kindersicherung befindet sich an der Hinterkante der Fondtüren und ist nur zugänglich, wenn die jeweilige Tür geöffnet ist.

Aktivieren/Deaktivieren der Kindersicherung

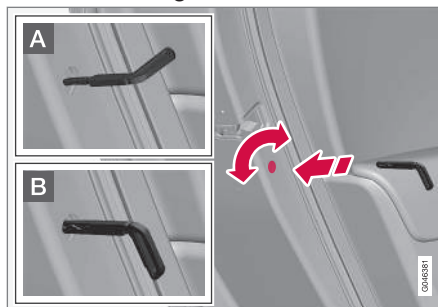

Manuelle Kindersicherung Nicht zu verwechseln mit dem manuellen Türschloss (S. 179).

- Mit Hilfe des abnehmbaren Schlüsselblatts (S. 172) des Transponderschlüssels den Sperrknopf drehen.

- A** Die Tür ist vor einem Öffnen von innen gesperrt.
- B** Die Tür kann sowohl von außen als auch von innen geöffnet werden.



ACHTUNG

- Der Drehregler einer Tür sperrt nur die jeweilige Tür – nicht beide Fondtüren gleichzeitig.
- An Fahrzeugen, die mit der elektrischen Kindersicherung ausgestattet sind, gibt es keine manuelle Sicherung.

Themenbezogene Informationen

- Kindersicherung - elektronische Aktivierung* (S. 187)
- Verriegelung/Entriegelung - von innen (S. 180)



Kindersicherung - elektronische Aktivierung*

Die Kindersicherung verhindert, dass Kinder eine Fondtür von innen öffnen können.

Aktivierung

Die elektrische Kindersicherung kann in allen Schlüsselstellungen (S. 79) höher als **0** aktiviert/deaktiviert werden. Die Aktivierung/Deaktivierung kann bis zu 2 Minuten nach dem Abstellen des Motors erfolgen, unter der Voraussetzung, dass keine Tür geöffnet wird.



Bedienfeld Fahrertür.

1. Den Motor starten oder eine Schlüsselstellung höher als **0** wählen.

2. Auf die Taste im Bedienfeld der Fahrertür drücken.
 - > Im Informationsdisplay wird die Mitteilung **Kindersicherung aktiviert** angezeigt und die Lampe in der Taste leuchtet – die Kindersicherung ist aktiviert.

Wenn die elektrische Kindersicherung aktiviert ist, können die hinteren:

- Fenster nur mit dem Bedienfeld der Fahrertür geöffnet werden
- Türen nicht von innen geöffnet werden.

Beim Abstellen des Motors wird die aktuelle Einstellung gespeichert – ist die Kindersicherung beim Abstellen des Motors aktiviert, wird die Funktion beim folgenden Motorstart weiterhin aktiviert sein.

Themenbezogene Informationen

- Kindersicherung - manuelle Aktivierung (S. 186)
- Verriegelung/Entriegelung - von innen (S. 180)

Alarmanlage

Die Alarmanlage ist eine elektronische Anordnung, die zum Beispiel bei einem Einbruch in das Fahrzeug einen Alarm ausgibt.

Die aktivierte Alarmanlage wird in folgenden Situationen ausgelöst:

- Eine Tür, die Motorhaube oder die Heckklappe wird geöffnet
- Im Fahrzeuginnenraum wird eine Bewegung festgestellt (wenn ein Bewegungssensor* eingebaut ist)
- Das Fahrzeug wird angehoben oder abgeschleppt (wenn es mit Neigungssensor* ausgestattet ist)
- das Kabel der Startbatterie wird abgeklemmt
- Die Sirene wird abgeklemmt.

Eine Mitteilung erscheint im Informationsdisplay im Kombinationsinstrument, wenn ein Fehler in der Alarmanlage auftritt. In diesem Fall an eine Werkstatt wenden – eine Volvo-Vertragswerkstatt wird empfohlen.



i ACHTUNG

Die Bewegungssensoren lösen bei Bewegungen im Fahrzeuginnenraum die Alarmanlage aus – selbst Luftströme werden registriert. Die Alarmanlage kann daher ausgelöst werden, wenn das Fahrzeug mit einem geöffneten Fenster zurückgelassen oder eine Innenraumheizung verwendet wird.

Um dies zu verhindern: Beim Verlassen des Fahrzeugs sind die Fenster zu schließen. Bei Verwendung der integrierten (oder einer tragbaren elektrischen) Innenraumheizung des Fahrzeugs die Heizungsdüsen so einstellen, dass die Luft nicht nach oben geblasen wird. Alternativ dazu kann eine niedrigere Alarmstufe verwendet werden, Reduzierte Alarmstufe (S. 190).

i ACHTUNG

Versuchen Sie nicht, selbst Bauteile der Alarmanlage zu reparieren oder zu modifizieren. Solche Versuche können grundsätzlich die Versicherungsbedingungen beeinflussen.

Alarmanlage aktivieren

- Auf die Verriegelungstaste des Transponderschlüssels drücken.

Alarmanlage deaktivieren

- Auf die Entriegelungstaste des Transponderschlüssels drücken.

Ausgelöste Alarmanlage ausschalten

- Auf die Entriegelungstaste des Transponderschlüssels drücken oder den Transponderschlüssel in das Zündschloss einführen.

Themenbezogene Informationen

- Alarm - automatische Wiederaktivierung (S. 189)
- Alarmanlage - Transponderschlüssel funktioniert nicht (S. 189)

Alarmanzeige

Die Alarmanzeige zeigt den Status der Alarmanlage (S. 187) an.



Gleiche Diode wie die der Verriegelungsanzeige (S. 166).

Eine rote Leuchtdiode am Armaturenbrett zeigt den Status der Alarmanlage an:

- Die Diode ist ausgeschaltet – die Alarmanlage ist deaktiviert
- Die Diode blinkt alle zwei Sekunden – die Alarmanlage ist aktiviert
- Die Diode blinkt nach der Deaktivierung der Alarmanlage schnell (bis der Transponderschlüssel in das Zündschloss eingeführt und Schlüsselstellung I erreicht wird) – die Alarmanlage war ausgelöst.



Alarm - automatische Wiederaktivierung

Die automatische Wiederaktivierung der Alarmanlage (S. 187) verhindert, dass diese beim Verlassen des Fahrzeugs versehentlich deaktiviert bleibt.

Wenn das Fahrzeug mit dem Transponderschlüssel (S. 163) entriegelt (und die Alarmanlage deaktiviert wurde), aber keine der Türen oder die Heckklappe innerhalb von 2 Minuten geöffnet wurde, wird die Alarmanlage automatisch erneut aktiviert. Gleichzeitig wird das Fahrzeug wieder verriegelt.

Themenbezogene Informationen

- Alarmanlage - automatische Aktivierung (S. 189)

Alarmanlage - automatische Aktivierung

In bestimmten Ländern wird die Alarmanlage (S. 187) aktiviert, wenn die Fahrertür geöffnet und geschlossen, jedoch nicht nach einer bestimmten Zeit verriegelt wurde.

Themenbezogene Informationen

- Alarmsignale (S. 190)

Alarmanlage - Transponderschlüssel funktioniert nicht

Wenn die Alarmanlage (S. 187) nicht mit dem Transponderschlüssel ausgeschaltet werden kann, z. B. weil die Batterie (S. 173) im Schlüssel verbraucht ist, kann das Fahrzeug wie folgt entriegelt, die Alarmanlage des Fahrzeugs deaktiviert und der Motor angelassen werden:

1. Die linke Vordertür mit dem abnehmbaren Schlüsselblatt (S. 177) öffnen.
 - > Die Alarmanlage wird ausgelöst, die Blinker blinken und die Sirene ertönt.



2. Den Transponderschlüssel in das Zündschloss stecken.
 - > Die Alarmanlage wird deaktiviert.



Alarmsignale

Bei ausgelöster Alarmanlage (S. 187) ertönt eine Sirene und sämtliche Blinkerleuchten blinken.

- Eine Sirene ertönt 30 Sekunden lang oder bis die Alarmanlage ausgeschaltet wird. Die Sirene hat eine eigene Batterie und funktioniert unabhängig von der Startbatterie.
- Alle Blinker blinken 5 Minuten lang oder bis die Alarmanlage ausgeschaltet wird.

Reduzierte Alarmstufe

Verminderter Schutz (reduzierte Alarmstufe) bedeutet, dass die Bewegungs- und Neigungssensoren vorübergehend ausgeschaltet werden können.

Die Bewegungs- und Neigungssensoren vorübergehend ausschalten, um zu vermeiden, dass der Alarm versehentlich ausgelöst wird, wenn beispielsweise ein Hund im verriegelten Fahrzeug zurückgelassen wird oder wenn sich das Fahrzeug auf einem Autozug oder auf einer Fähre befindet.

Die Vorgehensweise entspricht der Vorgehensweise bei der vorübergehenden Deaktivierung der Sicherheitsverriegelung, siehe Sicherheitsverriegelung* (S. 184).

Themenbezogene Informationen

- Alarmanlage (S. 187)
- Alarmanzeige (S. 188)

Typengenehmigung - Transponderschlüsselsystem

Die Typengenehmigung für das Transponder-schlüsselsystem ist in der Tabelle zu lesen.

Standard-Verriegelungssystem

Land/Region	
EU, China	

Schlüsselloses Verriegelungssystem (Keyless drive)

Land/Region	
EU	
Korea	



Land/Region	
China	 <p>Confidential SWK4 9209 CE/TS/83 ID/0606/R TRC/LP/DS/2006/06 China ID:200803.1121 Complies with IDA Standarde DB01752 TA-2008/069 Made in Cz</p>
Hongkong	 <p>Confidential SWK4 9209</p>

Themenbezogene Informationen

- Transponderschlüssel (S. 163)

07



FAHRERUNTERSTÜTZUNG

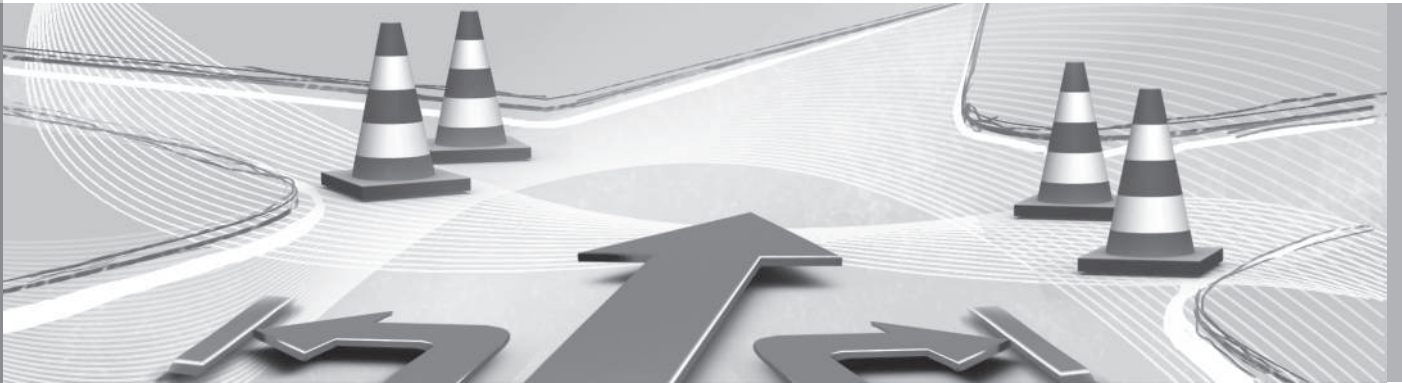



Elektronische Stabilitätskontrolle (ESC) – Allgemeines

Die Stabilitätskontrolle ESC (Electronic Stability Control) hilft dem Fahrer zu verhindern, dass das Fahrzeug ins Schleudern gerät und verbessert die Fahrbarkeit.



Beim Bremsen kann der Eingriff des ESC-Systems als ein pulsierendes Geräusch erlebt werden. Bei Gaszufuhr kann das Fahrzeug langsamer als erwartet beschleunigen.

WARNUNG

Die Stabilitätskontrolle ESC ist eine ergänzende Hilfsfunktion – sie kann nicht alle Situationen bei allen Straßenverhältnissen lösen.

Der Fahrer ist stets dafür verantwortlich, dass das Fahrzeug auf sichere Weise bewegt wird und dass dabei die geltenden Gesetze und Verkehrsbestimmungen eingehalten werden.

Das ESC-System verfügt über folgende Funktionen:

- Antischlupfregelung
- Antischlupffunktion
- Traktionskontrolle
- Motorbremskontrolle - EDC

- Corner Traction Control - CTC
- Lenkempfehlung - DSR
- Anhängerstabilisator* – TSA

Antischlupfregelung

Zur Stabilisierung des Fahrzeugs steuert die Funktion die Antriebs- und Bremskraft der Räder individuell.

Antischlupffunktion

Wenn die Antriebsräder auf dem Untergrund rutschen, reduziert die Funktion den Motoreffekt, um die Stabilität und Zugkraft beizubehalten.

Traktionskontrolle

Die Funktion ist bei niedrigen Geschwindigkeiten aktiv und überträgt die Antriebskraft von dem durchdrehenden Antriebsrad an das nicht durchdrehende Antriebsrad.

Motorbremskontrolle - EDC

EDC (Engine Drag Control) verhindert, dass die Räder z.B. nach dem Herunterschalten oder bei der Motorbremse während der Fahrt in niedrigen Gängen auf rutschigem Untergrund unbeabsichtigt blockieren.

Ein unbeabsichtigtes Blockieren der Räder während der Fahrt kann dem Fahrer u. a. ein Lenken des Fahrzeugs erschweren.

Corner Traction Control - CTC

CTC (Corner Traction Control) kompensiert eine Untersteuerung und lässt in einer Kurve – z. B. in einer kurvigen Autobahnauffahrt – eine höhere Beschleunigung als normal ohne Radschlupf am Innenrad zu, um schneller das herrschende Verkehrstempo zu erreichen.

Lenkempfehlung - DSR

DSR (Driver Steering Recommendation) unterstützt den Fahrer, auf rutschigem Untergrund oder bei einer ABS-Bremse das Fahrzeug in die richtige Richtung zu steuern.

Die hauptsächliche Aufgabe der DSR-Funktion ist es, dem Fahrer dabei zu helfen, in die richtige Richtung zu lenken, wenn das Fahrzeug ausbricht.

Der Eingriff des DSR erfolgt durch leichtes Anzugsmoment am Lenkrad in die Richtung, in die gelenkt werden sollte, um eine maximal mögliche Bodenhaftung beizubehalten oder zu erreichen, und das Fahrzeug zu stabilisieren.

Anhängerstabilisator* – TSA¹

Die Funktion des Stabilitätssensors (S. 327) für Anhänger besteht darin, Fahrzeuge mit angekuppeltem Anhänger in Situationen zu stabilisieren, in denen das Gespann in eine Pendelbewegung gerät. Für weitere Informationen siehe Fahren mit Anhänger (S. 320).

¹ Trailer Stability Assist ist bei der Installation der Volvo Original-Anhängerzugvorrichtung enthalten.



ACHTUNG

Die Funktion wird deaktiviert, wenn der Fahrer den **Sport**-Modus wählt.

Themenbezogene Informationen

- Elektronische Stabilitätskontrolle (ESC) – Handhabung (S. 194)
- Elektronische Stabilitätskontrolle (ESC) – Symbole und Mitteilungen (S. 195)

Elektronische Stabilitätskontrolle (ESC) – Handhabung

Wahl der Stufe – Sport-Modus

Das ESC-System ist immer aktiviert – es kann nicht ausgeschaltet werden.



Der Fahrer kann jedoch den **Sport**-Modus wählen, mit dem ein aktiveres Fahrerlebnis möglich ist.

Im **Sport**-Modus erfasst das System, ob Gaspedal, Lenkradbewegungen und Kurvenfahrt aktiver sind als beim normalen Fahren und lässt dann ein kontrolliertes Ausbrechen des Hecks bis zu einem bestimmten Niveau zu, bevor es eingreift und das Fahrzeug stabilisiert.

Wenn der Fahrer z. B. ein kontrolliertes Ausbrechen abbricht, indem er das Gaspedal loslässt, greift das ESC-System ein und stabilisiert das Fahrzeug.

Im **Sport**-Modus wird maximale Traktion auch dann erreicht, wenn das Fahrzeug festgefahren ist oder auf losem Untergrund fährt – z. B. in Sand oder tiefem Schnee.

Der **Sport**-Modus wird wie folgt gewählt:

Sport-Modus im Menüsystem MY CAR wählen. Mehr zur Beschreibung des Menüsystems siehe MY CAR (S. 114).



Der **Sport**-Modus wird auf dem Kombinationsinstrument angezeigt, indem dieses Symbol leuchtet, bis der Fahrer die Funktion wieder deaktiviert oder der Motor abgestellt wird – nach dem nächsten Motorstart befindet sich das ESC-System wieder im Normalmodus.





Themenbezogene Informationen

- Elektronische Stabilitätskontrolle (ESC) – Allgemeines (S. 193)
- Elektronische Stabilitätskontrolle (ESC) – Symbole und Mitteilungen (S. 195)
- MY CAR (S. 114)





Elektronische Stabilitätskontrolle (ESC) – Symbole und Mitteilungen

Tabelle

Symbol	Mitteilung	Bedeutung
	ESC Vorübergehend AUS	Das ESC-System wurde zeitweilig aufgrund einer zu hohen Temperatur der Bremsscheiben eingeschränkt – die Funktion wird automatisch erneut aktiviert, wenn die Bremsen abgekühlt sind.
	ESC Wartung erforderlich	Das ESC-System ist außer Betrieb. <ul style="list-style-type: none"> • An einem sicheren Platz anhalten, den Motor abstellen und dann erneut anlassen. • Wenden Sie sich an eine Werkstatt, wenn die Mitteilung weiterhin angezeigt wird – eine Volvo-Vertragswerkstatt wird empfohlen.
 und 	„Mitteilung“	Eine Mitteilung wird auf dem Kombinationsinstrument angezeigt – lesen Sie diese bitte!
	Leuchtet 2 s lang durchgehend.	Systemkontrolle beim Motorstart.



Symbol	Mitteilung	Bedeutung
	Blinkt.	Das ESC-System greift ein.
	Die Lampe leuchtet durchgehend.	Der Sport -Modus ist aktiviert. ACHTUNG! In diesem Modus ist das ESC-System nicht ausgeschaltet, sondern nur teilweise reduziert.

Themenbezogene Informationen

- Elektronische Stabilitätskontrolle (ESC) – Allgemeines (S. 193)
- Elektronische Stabilitätskontrolle (ESC) – Handhabung (S. 194)



Verkehrszeicheninformation (RSI)

Die Funktion Verkehrszeicheninformation (RSI – Road Sign Information) hilft dem Fahrer, sich daran zu erinnern, welche Verkehrsschilder das Fahrzeug passiert hat.

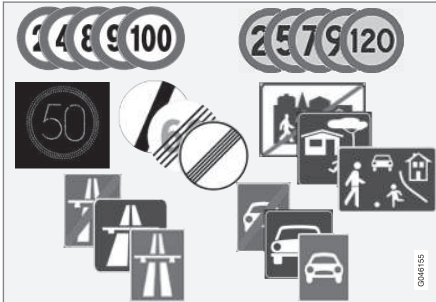

Beispiel für lesbare geschwindigkeitsbezogene² Verkehrszeichen.

Die Verkehrszeicheninformation meldet Verkehrszeichen mit Informationen zur aktuellen Geschwindigkeit, zu Anfang oder Ende einer Autobahn oder Kraftfahrstraße sowie zum Vorliegen eines Überholverbots, zu erkennen. Wenn das Fahrzeug sowohl an einem Zeichen für Autobahn/Kraftfahrstraße als auch an einem Geschwindigkeitsbegrenzungsschild vorbeifährt, wählt RSI das Anzeigen des Schildsymbols für die Geschwindigkeitsbegrenzung.

⚠️ WARNUNG

RSI funktioniert nicht in allen Situationen, sondern ist lediglich als ergänzendes Hilfsmittel gedacht.

Der Fahrer ist in letzter Konsequenz stets dafür verantwortlich, dass das Fahrzeug auf sichere Weise bewegt wird und dass dabei die geltenden Gesetze und Verkehrsbestimmungen eingehalten werden.

Themenbezogene Informationen

- Verkehrszeicheninformation (RSI)* - Handhabung (S. 197)
- Verkehrszeicheninformation (RSI)* - Begrenzungen (S. 199)

Verkehrszeicheninformation (RSI)* - Handhabung

Die Funktion Verkehrszeicheninformation (RSI – Road Sign Information) hilft dem Fahrer, sich daran zu erinnern, welche Verkehrsschilder das Fahrzeug passiert hat. Nachstehend wird beschrieben, wie die Funktion bedient wird.

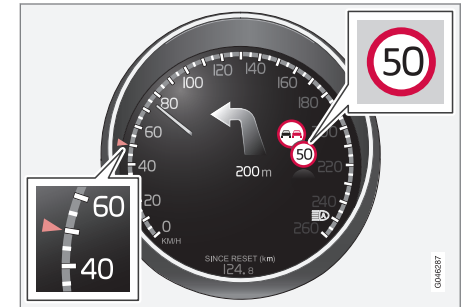

Registrierte Geschwindigkeitsinformation³.

Wenn RSI ein Verkehrszeichen mit Geschwindigkeitsgrenze erfasst hat, erscheint das Schild als Symbol im Kombinationsinstrument.

² Welche Verkehrszeichen im Kombinationsinstrument angezeigt werden, ist marktabhängig - die Abbildungen zeigen lediglich einige Beispiele.

³ Die im Kombinationsinstrument angezeigten Verkehrszeichen variieren ja nach Markt/Land - die Abbildungen stellen nur einige Beispiele dar.



Zusammen mit dem Schild für die geltende Geschwindigkeitsbegrenzung kann ggf. auch ein Schild mit Überholverbot angezeigt werden.

Begrenzung oder Ende der Autobahn

In Situationen, in denen RSI ein Verkehrszeichen erkennt, das das Ende einer Geschwindigkeitsbegrenzung bedeutet - oder eine andere geschwindigkeitsrelevante Information wie das Ende einer Autobahn zeigt - erscheint das entsprechende Verkehrszeichen für ca. 10 Sekunden auf dem Kombinationsinstrument.

Beispiele für solche Verkehrszeichen sind:

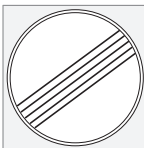

Ende aller Begrenzungen.



Ende der Autobahn.

Danach wird die Verkehrszeicheninformation ausgeblendet, bis das nächste Verkehrszei-

chen, welches eine Geschwindigkeitsbegrenzung betrifft, erkannt wird.

Zusatzschilder

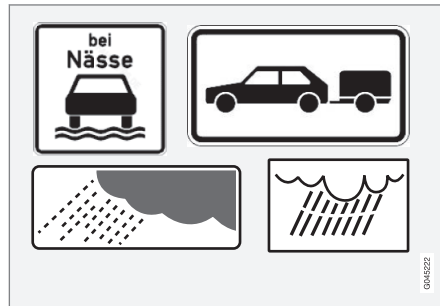

Beispiel von Zusatzschildern³.

Gelegentlich werden für dieselbe Straße unterschiedliche Geschwindigkeitsbegrenzungen angegeben - ein Zusatzschild gibt ggf. an, unter welchen Umständen die Geschwindigkeiten gelten. Es kann sich dabei beispielsweise um besonders unfallträchtige Straßen bei Regen und/oder Nebel handeln.

Das Ergänzungsschild für Regen wird nur bei Scheibenwischerbenutzung angezeigt.

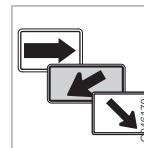

Die für eine Ausfahrt geltende Geschwindigkeit wird auf bestimmten Märkten mit einem Zusatzschild mit einem Pfeil angezeigt.

Ein an diesen Typ von Zusatzschild gekoppeltes Geschwindigkeitsbegrenzungsschild wird ausschließlich dann angezeigt, wenn der Fahrer den Blinker benutzt.

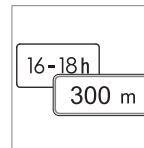

Machen Geschwindigkeitsbegrenzungen gelten zum Beispiel erst nach einer bestimmten Strecke oder zu einer bestimmten Uhrzeit. Der Fahrer wird mittels eines Symbols für Zusatzschild unterhalb des Symbols mit der Geschwindigkeit auf diesen Umstand hingewiesen.

Anzeige von zusätzlichen Informationen



Ein Symbol für Zusatzschild in Form eines leeren Rahmens unter dem Geschwindigkeitssymbol im Kombinationsinstrument bedeutet, dass das RSI ein Zusatzschild mit zusätzlichen Informationen zur aktuellen Geschwindigkeitsbegrenzung erkannt hat.

³ Die im Kombinationsinstrument angezeigten Verkehrszeichen variieren ja nach Markt/Land - die Abbildungen stellen nur einige Beispiele dar.



Verkehrszeicheninformation Ein/Aus

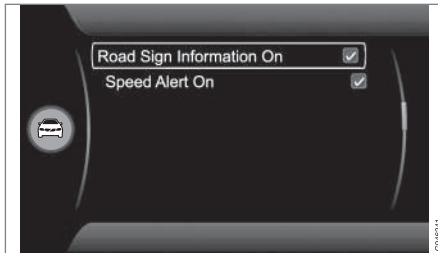

Die Anzeige der Geschwindigkeitssymbole im Kombinationsinstrument kann ausgeschaltet werden.

Zur Deaktivierung der RSI-Funktion:

- Die Funktion im Menüsystem **MY CAR** MY CAR (S. 114) aufrufen, **Verkehrszeicheninformationen** (Road Sign Information On) deaktivieren und das Menü mit **EXIT** verlassen.

Geschwindigkeitswarnung Ein/Aus

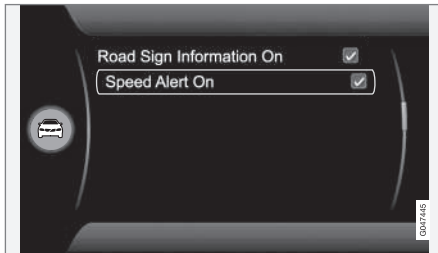

Der Fahrer kann auf Wunsch eine Warnung erhalten, wenn die geltende Geschwindigkeitsbegrenzung um 5 km/h oder mehr überschritten wird. Die Warnung zeigt sich dadurch, dass das Symbol mit der geltenden Höchstgeschwindigkeit bei Überschreitung der Geschwindigkeit blinkt.

Aktivieren der Geschwindigkeitswarnung:

- Die Funktion im Menüsystem **MY CAR** MY CAR (S. 114) aufrufen, **Tempowarner** (Speed Alert) aktivieren und das Menü mit **EXIT** verlassen.

Themenbezogene Informationen

- Verkehrszeicheninformation (RSI) (S. 197)
- Verkehrszeicheninformation (RSI)* - Begrenzungen (S. 199)
- MY CAR (S. 114)

Verkehrszeicheninformation (RSI)* - Begrenzungen

Die Funktion Verkehrszeicheninformation (RSI – Road Sign Information) hilft dem Fahrer, sich daran zu erinnern, welche Verkehrsschilder das Fahrzeug passiert hat. Die Funktion hat nachstehende Begrenzungen.

Der Kamerasensor der RSI-Funktion hat Begrenzungen, die denen des menschlichen Auges gleichen – weitere Informationen hierzu finden Sie im Abschnitt Begrenzungen des Kamerasensors (S. 243).

Schilder, wie Namensschilder von Städten und Gemeinden, die indirekt darüber informieren, dass eine Geschwindigkeitsbegrenzung vorliegt, werden durch die RSI-Funktion nicht erfasst.

Es folgen weitere Beispiele, wodurch die Funktion gestört werden kann:

- Verblasste Schilder
- Schilder in der Kurve
- Verdrehte oder beschädigte Schilder
- Verdeckte oder ungünstig angeordnete Schilder
- Schilder, die teilweise oder vollständig von frost, Schnee und/oder Schmutz bedeckt sind.



Themenbezogene Informationen

- Verkehrszeicheninformation (RSI) (S. 197)
- Verkehrszeicheninformation (RSI)* - Handhabung (S. 197)

Geschwindigkeitsbegrenzer*

Ein Geschwindigkeitsbegrenzer (Speed Limiter) kann als umgedrehter Tempomat betrachtet werden – der Fahrer regelt die Geschwindigkeit mit dem Gaspedal, wird jedoch vom Geschwindigkeitsbegrenzer daran gehindert, unbeabsichtigt eine im Voraus gewählte/eingestellte Geschwindigkeit zu überschreiten.

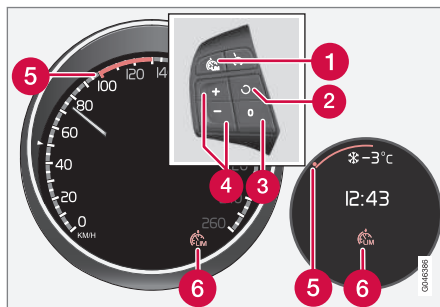

Tastenfeld des Lenkrads und Kombinationsinstrument Digital bzw. Analog.

- 1 Geschwindigkeitsbegrenzer - Ein/Aus.
- 2 Der Bereitschaftsmodus wird verlassen und die gespeicherte Geschwindigkeit wiederaufgenommen.
- 3 Bereitschaftsmodus
- 4 Höchstgeschwindigkeit aktivieren und einstellen.

- 5 Gewählte Geschwindigkeit
- 6 Geschwindigkeitsbegrenzer aktiv

Themenbezogene Informationen

- Geschwindigkeitsbegrenzer* - erste Schritte (S. 201)
- Geschwindigkeitsbegrenzer - vorübergehende Deaktivierung und Bereitschaftsmodus* (S. 202)
- Geschwindigkeitsbegrenzer* - Alarm überschrittene Geschwindigkeit (S. 203)
- Geschwindigkeitsbegrenzer* - Abschaltung (S. 203)



Geschwindigkeitsbegrenzer* - erste Schritte

Ein Geschwindigkeitsbegrenzer (Speed Limiter) kann als umgedrehter Tempomat betrachtet werden – der Fahrer regelt die Geschwindigkeit mit dem Gaspedal, wird jedoch vom Geschwindigkeitsbegrenzer daran gehindert, unbeabsichtigt eine im Voraus gewählte/eingestellte Geschwindigkeit zu überschreiten.

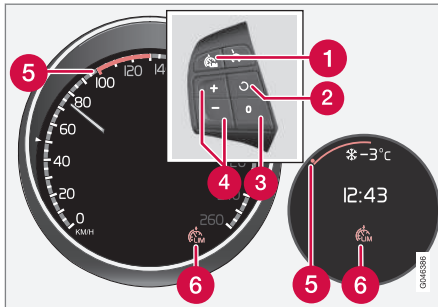

Tastenfeld des Lenkrads und Kombinationsinstrument Digital bzw. Analog.

- 1 Geschwindigkeitsbegrenzer - Ein/Aus.
- 2 Der Bereitschaftsmodus wird verlassen und die gespeicherte Geschwindigkeit wiederaufgenommen.
- 3 Bereitschaftsmodus
- 4 Höchstgeschwindigkeit aktivieren und einstellen.

- 5 Gewählte Geschwindigkeit
- 6 Geschwindigkeitsbegrenzer aktiv

Einschalten und aktivieren

Wenn der Geschwindigkeitsbegrenzer aktiv ist, zeigt das Kombinationsinstrument bei eingestellter Höchstgeschwindigkeit dessen Symbol (6) in Kombination mit einer Markierung (5) an.

Die Wahl und Speicherung der höchstmöglichen Geschwindigkeit kann sowohl während der Fahrt als auch im Stillstand erfolgen.

Während der Fahrt

1. Auf Lenkradtaste drücken, um den Geschwindigkeitsbegrenzer einzuschalten.
 - > Das Symbol (6) für Geschwindigkeitsbegrenzung leuchtet im Kombinationsinstrument.
2. Wenn das Fahrzeug mit der gewünschten höchstmöglichen Geschwindigkeit fährt: Auf eine der Lenkradtasten oder drücken, bis das Kombinationsinstrument eine Markierung (5) an der gewünschten Höchstgeschwindigkeit anzeigt.
 - > Der Geschwindigkeitsbegrenzer ist anschließend aktiv und die gewählte Höchstgeschwindigkeit ist im Speicher abgespeichert.

Bei Stillstand

1. Auf Lenkradtaste drücken, um den Geschwindigkeitsbegrenzer einzuschalten.
2. Mit der -Taste blättern, bis das Kombinationsinstrument eine Markierung (5) an der gewünschten Höchstgeschwindigkeit anzeigt.
 - > Der Geschwindigkeitsbegrenzer ist anschließend aktiv und die gewählte Höchstgeschwindigkeit ist im Speicher abgespeichert.

Themenbezogene Informationen

- Geschwindigkeitsbegrenzer* (S. 200)



Geschwindigkeitsbegrenzer* - Geschwindigkeit ändern

Gespeicherte Geschwindigkeit ändern

Zum Ändern der gespeicherten Höchstgeschwindigkeit die Lenkradtaste **+** oder **-** kurz oder lang drücken.

Zum Ändern in +/- 5 km/h-Intervallen:

- Kurz drücken – jedes Drücken bewirkt eine Änderung um +/- 5 km/h.

Zum Ändern in +/- 1 km/h-Intervallen:

- Taste gedrückt halten und bei gewünschter Höchstgeschwindigkeit loslassen.

Der durch das letzte Drücken erreichte Wert wird gespeichert.

Themenbezogene Informationen

- Geschwindigkeitsbegrenzer* (S. 200)

Geschwindigkeitsbegrenzer - vorübergehende Deaktivierung und Bereitschaftsmodus*

Ein Geschwindigkeitsbegrenzer (Speed Limiter) kann als umgedrehter Tempomat betrachtet werden – der Fahrer regelt die Geschwindigkeit mit dem Gaspedal, wird jedoch vom Geschwindigkeitsbegrenzer daran gehindert, unbeabsichtigt eine im Voraus gewählte/eingestellte Geschwindigkeit zu überschreiten.

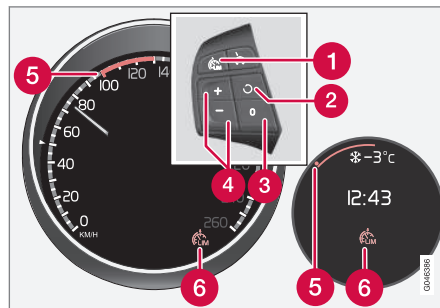

Tastenfeld des Lenkrads und Armaturenbrett Digital bzw. Analog.

- 1 Geschwindigkeitsbegrenzer - Ein/Aus.
- 2 Der Bereitschaftsmodus wird verlassen und die gespeicherte Geschwindigkeit wiederaufgenommen.
- 3 Bereitschaftsmodus

- 4 Höchstgeschwindigkeit aktivieren und einstellen.
- 5 Gewählte Geschwindigkeit
- 6 Geschwindigkeitsbegrenzer aktiv

Vorübergehende Deaktivierung – Bereitschaftsmodus

Um den Geschwindigkeitsbegrenzer vorübergehend zu deaktivieren und in den Bereitschaftsmodus zu versetzen:

- Auf **0** drücken.
 - > Die Markierung (5) im Kombinationsinstrument wechselt die Farbe von GRÜN zu WEISS (Digital) oder WEISS zu GRAU (Analog), und der Fahrer kann zeitweilig die eingestellte Höchstgeschwindigkeit überschreiten.

Der Geschwindigkeitsbegrenzer wird durch einen Druck auf **0** aktiviert, wonach die Markierung (5) von WEISS zu GRÜN (Digital) oder GRAU zu WEISS (Analog) wechselt; die Höchstgeschwindigkeit des Fahrzeugs ist damit wieder auf dieses Tempo begrenzt.

Vorübergehende Deaktivierung mit Gaspedal

Der Geschwindigkeitsbegrenzer kann auch mit dem Gaspedal in den Bereitschaftsmodus versetzt werden, z. B. um das Fahrzeug



schnell in einer Situation beschleunigen zu können:

- Das Gaspedal vollkommen durchdrücken.
 - > Das Kombinationsinstrument zeigt die gespeicherte Höchstgeschwindigkeit mit einer farbigen Markierung (5), und der Fahrer kann zeitweilig die eingestellte Höchstgeschwindigkeit überschreiten - die Markierung (5) wechselt dabei von GRÜN zu WEISS (Digital) oder WEISS zu GRAU (Analog).

Der Geschwindigkeitsbegrenzer wird automatisch wieder aktiviert, wenn das Gaspedal losgelassen wurde und die Geschwindigkeit des Fahrzeugs unter die gewählte/gespeicherte Höchstgeschwindigkeit gesunken ist - die Markierung (5) wechselt die Farbe von WEISS zu GRÜN (Digital) oder GRAU zu WEISS (Analog) und die Höchstgeschwindigkeit des Fahrzeugs ist wieder begrenzt.

Themenbezogene Informationen



- Geschwindigkeitsbegrenzer* (S. 200)

Geschwindigkeitsbegrenzer* - Alarm überschrittene Geschwindigkeit

Ein Geschwindigkeitsbegrenzer (Speed Limiter) kann als umgedrehter Tempomat betrachtet werden – der Fahrer regelt die Geschwindigkeit mit dem Gaspedal, wird jedoch vom Geschwindigkeitsbegrenzer daran gehindert, unbeabsichtigt eine im Voraus gewählte/eingestellte Geschwindigkeit zu überschreiten.

Auf starken Steigungen kann die Motorbremsleistung des Tempomaten unzureichend sein und die gewählte Höchstgeschwindigkeit überschritten werden. Der Fahrer wird mit einem akustischen Signal darauf aufmerksam gemacht. Das Signal ist so lange aktiv, bis der Fahrer die Geschwindigkeit unter die gewählte Höchstgeschwindigkeit abgebremst hat.

ACHTUNG

Der Alarm wird erst nach 5 Sekunden aktiviert, sofern die Geschwindigkeit um mindestens 3 km/h überschritten wird und keine der Tasten  oder  die letzte halbe Minute gedrückt wurde.



Themenbezogene Informationen

- Geschwindigkeitsbegrenzer* (S. 200)

Geschwindigkeitsbegrenzer* - Abschaltung

Ein Geschwindigkeitsbegrenzer (Speed Limiter) kann als umgedrehter Tempomat betrachtet werden – der Fahrer regelt die Geschwindigkeit mit dem Gaspedal, wird jedoch vom Geschwindigkeitsbegrenzer daran gehindert, unbeabsichtigt eine im Voraus gewählte/eingestellte Geschwindigkeit zu überschreiten.

Um den Geschwindigkeitsbegrenzer auszuschalten:

- Auf Lenkradtaste  drücken.
 - > Das Symbol für den Geschwindigkeitsbegrenzer und die Markierung für die eingestellte Geschwindigkeit im Kombinationsinstrument (S. 200) erlöschen. Die gewählte und gespeicherte Geschwindigkeit sind damit aus dem Speicher gelöscht und können mit der -Taste nicht wiederaufgenommen werden.

Nun kann der Fahrer die Geschwindigkeit wieder ohne Begrenzung mit dem Gaspedal wählen.

Themenbezogene Informationen

- Geschwindigkeitsbegrenzer* (S. 200)



Tempomat*

Der Tempomat (CC – Cruise Control) unterstützt den Fahrer dabei, eine gleichmäßige Geschwindigkeit zu halten, was auf Autobahnen und langen geraden Landstraßen zum entspannteren Fahrerlebnis beiträgt.

Übersicht

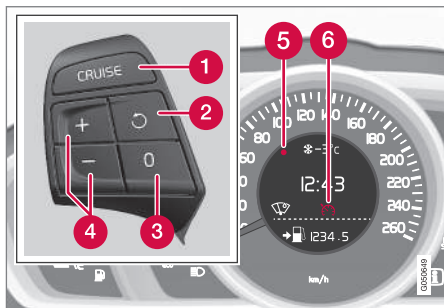

Tastenfeld des Lenkrads und Kombinationsinstrument in einem Fahrzeug **ohne** Tempomat⁴.

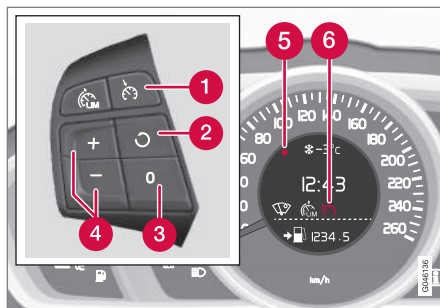

Tastenfeld des Lenkrads und Kombinationsinstrument in einem Fahrzeug **mit** Tempomat⁴.

- 1 Tempomat - Ein/Aus.
- 2 Der Bereitschaftsmodus wird verlassen und die gespeicherte Geschwindigkeit wiederaufgenommen.
- 3 Bereitschaftsmodus
- 4 Geschwindigkeit aktivieren und einstellen.
- 5 Gewählte Geschwindigkeit (GRAU = Bereitschaftsmodus).
- 6 Tempomat aktiv - WEISSES Symbol (GRAU = Bereitschaftsmodus).



WARNUNG

Der Fahrer muss stets auf die Verkehrsverhältnisse achten und eingreifen, wenn der Tempomat nicht die geeignete Geschwindigkeit und/oder den geeigneten Abstand einhält.

Der Fahrer ist in letzter Konsequenz immer dafür verantwortlich, dass das Fahrzeug auf sichere Weise bewegt wird.

Themenbezogene Informationen

- Geschwindigkeitsregelanlage* - Geschwindigkeit regeln (S. 205)
- Tempomat* vorübergehende Deaktivierung und Bereitschaftsmodus (S. 206)
- Tempomat* - Eingestellte Geschwindigkeit wiederaufnehmen (S. 207)
- Tempomat* - ausschalten (S. 208)
- Adaptiver Tempomat (ACC)* (S. 209)

⁴ Ihr Volvo Partner verfügt über aktualisierte Informationen darüber, was für den jeweiligen Markt gilt.

* Option/Zubehör, für weitere Informationen siehe „Einführung“.



Geschwindigkeitsregelanlage* - Geschwindigkeit regeln

Es ist möglich, die gespeicherte Geschwindigkeit zu aktivieren, einzustellen und zu ändern.

Geschwindigkeit aktivieren und einstellen

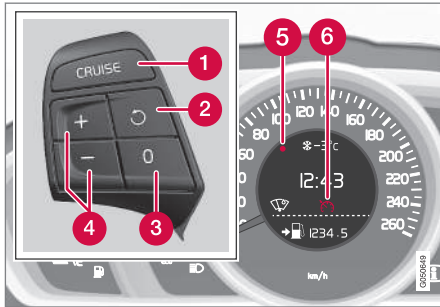

Tastenfeld des Lenkrads und Display in einem Fahrzeug **ohne** Geschwindigkeitsbegrenzer⁵.

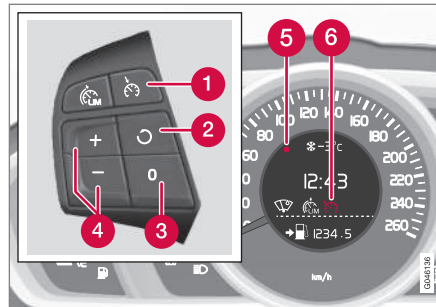

Tastenfeld des Lenkrads und Display in einem Fahrzeug **mit** Geschwindigkeitsbegrenzer⁵.

Zum Einschalten der Geschwindigkeitsregelanlage (Tempomat):

- Die Lenkradtaste **CRUISE** (ohne Tempomat) oder  (mit Tempomat) drücken.
- > Das Symbol (6) für die Geschwindigkeitsregelanlage (Tempomat) auf dem Kombinationsinstrument leuchtet auf – die Geschwindigkeitsregelanlage befindet sich im Bereitschaftsmodus.

Aktivieren der Geschwindigkeitsregelanlage:



- Bei der gewünschten Geschwindigkeit - auf die Lenkradtaste  oder  drücken.

- > Die aktuelle Geschwindigkeit wird gespeichert, die Markierung (5) des Kombinationsinstruments leuchtet bei der eingestellten Geschwindigkeit auf und das Symbol (6) wechselt von GRAU zu WEISS – danach hält das Fahrzeug die gespeicherte Geschwindigkeit.

ACHTUNG

Der Tempomat kann nicht bei Geschwindigkeiten unter 30 km/h eingeschaltet werden.

Gespeicherte Geschwindigkeit ändern

Zum Ändern der gespeicherten Geschwindigkeit die Lenkradtaste  oder  kurz oder lang drücken.

Zum Ändern in +/- 5 km/h-Intervallen:

- Kurz drücken – jedes Drücken bewirkt eine Änderung um +/- 5 km/h.

Zum Ändern in +/- 1 km/h-Intervallen:

- Taste gedrückt halten und bei gewünschter Geschwindigkeit loslassen.

Der durch das letzte Drücken erreichte Wert wird gespeichert.

Falls die Geschwindigkeit vor dem Drücken der -Taste mit dem Gaspedal erhöht wird, wird die aktuelle Geschwindigkeit des

⁵ Ihr Volvo Partner verfügt über aktualisierte Informationen darüber, was für den jeweiligen Markt gilt.



07 Fahrerunterstützung



Fahrzeugs beim Drücken der Taste gespeichert.

Eine vorübergehende Beschleunigung mit dem Gaspedal, z. B. beim Überholen, beeinflusst die Einstellung der Geschwindigkeitsregelanlage nicht – das Fahrzeug nimmt wieder die zuletzt gespeicherte Geschwindigkeit auf, sobald das Gaspedal losgelassen wird.

ACHTUNG

Falls eine der Tasten des Tempomaten mehrere Minuten lang gedrückt gehalten wird, wird er blockiert und ausgeschaltet. Um den Tempomat wieder aktivieren zu können, muss das Fahrzeug ausgeschaltet und der Motor wieder gestartet werden.

Themenbezogene Informationen

- Tempomat* (S. 204)

Tempomat* vorübergehende Deaktivierung und Bereitschaftsmodus

Die Funktion kann vorübergehend deaktiviert und in den Bereitschaftsmodus versetzt werden.

Vorübergehende Deaktivierung – Bereitschaftsmodus

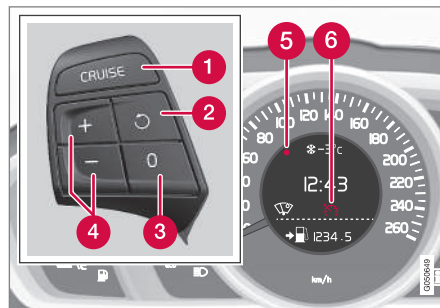

Tastenfeld des Lenkrads und Display in einem Fahrzeug **ohne** Geschwindigkeitsbegrenzer⁶.

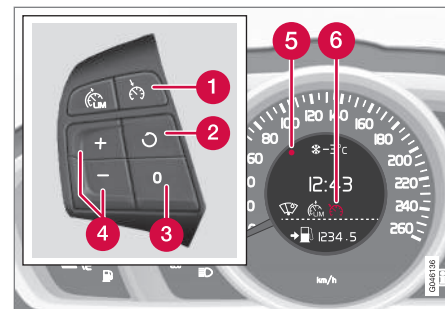

Tastenfeld des Lenkrads und Display in einem Fahrzeug **mit** Geschwindigkeitsbegrenzer⁶.

Um die Geschwindigkeitsregelanlage vorübergehend auszuschalten und in den Bereitschaftsmodus zu versetzen:

- Auf **0** drücken.
- > Die Markierung (5) des Kombinationsinstruments und das Symbol (6) ändern ihre Farbe von WEISS zu GRAU – die Geschwindigkeitsregelanlage ist vorübergehend ausgeschaltet.

Bereitschaftsmodus durch Eingreifen des Fahrers

Die Geschwindigkeitsregelanlage wird vorübergehend ausgeschaltet und automatisch in den Bereitschaftsmodus versetzt, wenn:

⁶ Ihr Volvo Partner verfügt über aktualisierte Informationen darüber, was für den jeweiligen Markt gilt.

* Option/Zubehör, für weitere Informationen siehe „Einführung“.



- die Fahrbremse verwendet wird
- das Kupplungspedal länger als 1 Minute⁷ durchgedrückt ist
- der Schalt-/Wählhebel in Stellung **N** gebracht wird
- der Fahrer länger als 1 Minute eine höhere als die gespeicherte Geschwindigkeit hält.

Der Fahrer muss die Geschwindigkeit anschließend selbst regeln.

Eine vorübergehende Beschleunigung mit dem Gaspedal, z. B. beim Überholen, beeinflusst die Einstellung nicht – das Fahrzeug nimmt wieder die zuletzt gespeicherte Geschwindigkeit auf, sobald das Gaspedal losgelassen wird.

Automatischer Bereitschaftsmodus

Die Geschwindigkeitsregelanlage wird vorübergehend ausgeschaltet und in den Bereitschaftsmodus versetzt, wenn:

- die Räder haben keinen Kontakt zur Fahrbahn
- die Motordrehzahl ist zu niedrig/hoch
- die Geschwindigkeit auf unter ca. 30 km/h sinkt.

Der Fahrer muss die Geschwindigkeit anschließend selbst regeln.

Themenbezogene Informationen

- Tempomat* (S. 204)
- Geschwindigkeitsregelanlage* - Geschwindigkeit regeln (S. 205)
- Tempomat* - Eingestellte Geschwindigkeit wiederaufnehmen (S. 207)
- Tempomat* - ausschalten (S. 208)

Tempomat* - Eingestellte Geschwindigkeit wiederaufnehmen

Der Tempomat (S. 204) (CC – Cruise Control) hilft dem Fahrer, eine gleichmäßige Geschwindigkeit einzuhalten.

Nach einer vorübergehenden Deaktivierung und Bereitschaftsmodus (S. 206), ist es möglich, die eingestellte Geschwindigkeit wieder aufzunehmen.

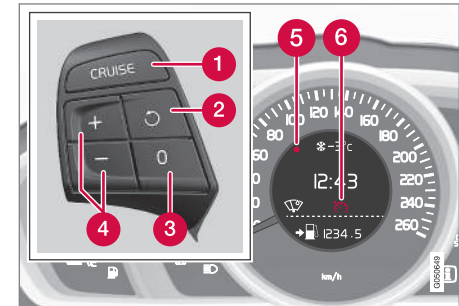

Tastenfeld des Lenkrads und Display in einem Fahrzeug **ohne** Geschwindigkeitsbegrenzer⁸.

⁷ Beim Auskuppeln oder Einlegen eines höheren oder niedrigeren Gangs wird der Bereitschaftsmodus nicht aktiviert.

⁸ Ihr Volvo-Händler verfügt über aktualisierte Informationen darüber, was für den jeweiligen Markt gilt.



07 Fahrerunterstützung

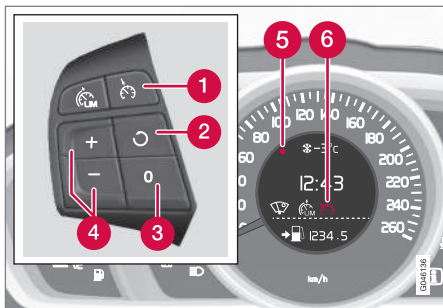

Tastenfeld des Lenkrads und Display in einem Fahrzeug **mit** Geschwindigkeitsbegrenzer⁸.

Tempomat aus dem Bereitschaftsmodus wieder aktivieren:

- Auf Lenkradtaste  drücken.
- > Die Markierung (5) des Kombinationsinstrumentes und das Symbol (6) wechseln von GRAU zu WEISS – danach hält das Fahrzeug die zuletzt gespeicherte Geschwindigkeit.

ACHTUNG

Eine deutliche Geschwindigkeitszunahme kann auf das Wiederaufnehmen der Geschwindigkeit mit  folgen.

Themenbezogene Informationen

- Tempomat* (S. 204)
- Geschwindigkeitsregelanlage* - Geschwindigkeit regeln (S. 205)
- Tempomat* vorübergehende Deaktivierung und Bereitschaftsmodus (S. 206)
- Tempomat* - ausschalten (S. 208)

Tempomat* - ausschalten

Hier wird beschrieben, wie er auszuschalten ist.

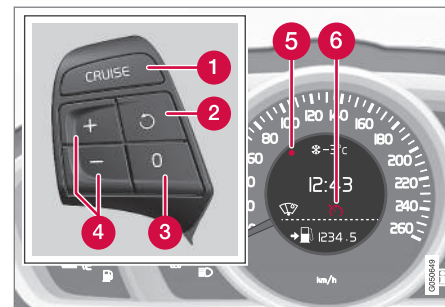

Tastenfeld des Lenkrads und Display in einem Fahrzeug **ohne** Geschwindigkeitsbegrenzer⁹.

⁸ Ihr Volvo-Händler verfügt über aktualisierte Informationen darüber, was für den jeweiligen Markt gilt.

⁹ Ihr Volvo-Händler verfügt über aktualisierte Informationen darüber, was für den jeweiligen Markt gilt.

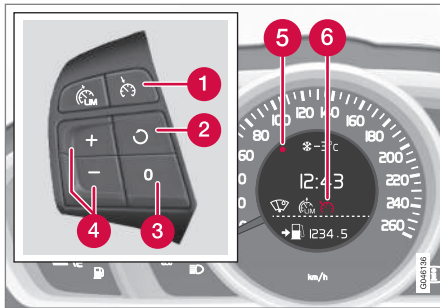

Tastenfeld des Lenkrads und Display in einem Fahrzeug mit Geschwindigkeitsbegrenzer⁹.

Der Tempomat wird mit Lenkradtaste (1) oder durch Abstellen des Motors ausgeschaltet – die gespeicherte Geschwindigkeit wird aus dem Speicher gelöscht und kann mit der  Taste nicht wieder aufgenommen werden.

Themenbezogene Informationen

- Tempomat* (S. 204)
- Geschwindigkeitsregelanlage* - Geschwindigkeit regeln (S. 205)
- Tempomat* vorübergehende Deaktivierung und Bereitschaftsmodus (S. 206)
- Tempomat* - Eingestellte Geschwindigkeit wiederaufnehmen (S. 207)

Adaptiver Tempomat (ACC)*

Der adaptive Tempomat (ACC – Adaptive Cruise Control) hilft dem Fahrer, eine gleichmäßige Geschwindigkeit und einen programmierten Zeitabstand zum vorausfahrenden Fahrzeug einzuhalten.

Der adaptive Tempomat sorgt bei längeren Fahrten auf der Autobahn oder langen, geraden Landstraßen mit gleichmäßigem Verkehrsfluss für ein entspannteres Fahrerlebnis.

Der Fahrer stellt die gewünschte Geschwindigkeit (S. 213) und das gewünschte Zeitintervall zum vorausfahrenden Fahrzeug ein. Sobald der Radardetektor ein langsameres Fahrzeug vor dem Fahrzeug erfasst, wird die Geschwindigkeit automatisch an dieses angepasst. Ist der Weg wieder frei, nimmt das Fahrzeug erneut die gewählte Geschwindigkeit auf.

Wenn der adaptive Tempomat ausgeschaltet ist oder in den Bereitschaftsmodus versetzt wurde und das Fahrzeug zu nah an ein vorausfahrendes Fahrzeug herankommt, wird der Fahrer stattdessen durch eine Abstandswarnung (S. 225) über den geringen Abstand gewarnt.

⚠️ WARNUNG

Der Fahrer muss stets auf die Verkehrsverhältnisse achten und eingreifen, wenn der adaptive Tempomat nicht die geeignete Geschwindigkeit oder den geeigneten Abstand einhält.

Der adaptive Tempomat kann nicht mit allen Verkehrs-, Wetter- und Straßenverhältnissen umgehen.

Der adaptive Tempomat unterliegt gewissen Begrenzungen, derer sich der Fahrer bewusst sein muss – lesen Sie bitte vor seiner Verwendung alle entsprechenden Abschnitte der Betriebsanleitung.

Der Fahrer ist stets dafür verantwortlich, dass der richtige Abstand und die richtige Geschwindigkeit eingehalten werden, selbst wenn der adaptive Tempomat verwendet wird.

⚠️ WICHTIG

Die Wartung von Bauteilen des adaptiven Tempomats darf nur von einer Werkstatt ausgeführt werden – eine Volvo-Vertragswerkstatt wird empfohlen.

Automatikgetriebe

Mit dem Stauassistenten (S. 217), einer Funktion des adaptiven Tempomats, weisen Fahrzeuge mit Automatikgetriebe einen erweiterten Funktionsumfang auf.

⁹ Ihr Volvo-Händler verfügt über aktualisierte Informationen darüber, was für den jeweiligen Markt gilt.



Themenbezogene Informationen

- Adaptive Geschwindigkeitsregelanlage* - Funktion (S. 210)
- Adaptiver Tempomat* - Übersicht (S. 212)
- Adaptive Geschwindigkeitsregelanlage* - Geschwindigkeit regeln (S. 213)
- Adaptiver Tempomat* - Zeitabstand einstellen (S. 214)
- Adaptiver Tempomat* - vorübergehende Deaktivierung und Bereitschaftsmodus (S. 215)
- Adaptiver Tempomat* - Überholen eines anderen Fahrzeugs (S. 216)
- Adaptiver Tempomat* - Ausschalten (S. 217)
- Adaptive Geschwindigkeitsregelanlage* - Stauassistent (S. 217)
- Adaptiver Tempomat* - Wechseln der Tempomatfunktionen (S. 219)
- Radarsensor (S. 220)
- Radarsensor - Begrenzungen (S. 220)
- Adaptiver Tempomat* - Fehlersuche und Behebung (S. 222)
- Adaptive Geschwindigkeitsregelanlage (Tempomat)* - Symbole und Mitteilungen (S. 223)

Adaptive Geschwindigkeitsregelanlage* - Funktion

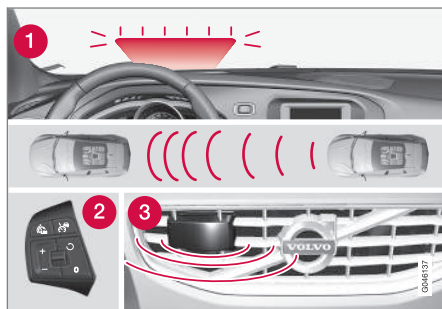

Funktionsübersicht¹⁰.

- 1 Warnlampe – Bremsen durch den Fahrer erforderlich
- 2 Tastenfeld am Lenkrad (S. 86)
- 3 Radarsensor (S. 220)

Die adaptive Geschwindigkeitsregelanlage ACC (Tempomat) besteht aus einer Geschwindigkeitsregelung und einem mit die-ser zusammenarbeitenden Abstandshalter.

! WARNUNG

Der adaptive Tempomat ist kein kollisionsvermeidendes System. Der Fahrer muss eingreifen, wenn das System ein vorausfahrendes Fahrzeug nicht erfasst.

Der adaptive Tempomat bremsst weder für Menschen oder Tiere, noch für kleine Fahrzeuge wie z. B. Fahrräder und Motorräder, noch für entgegenkommende, langsamfahrende oder stillstehende Fahrzeuge und Gegenstände.

Den adaptiven Tempomat nicht z. B. in Stadtverkehr, dichtem Verkehr, auf Kreuzungen, bei Glätte, viel Wasser oder Matsch auf der Fahrbahn, kräftigem Regen/Schneefall, schlechter Sicht, auf kurvigen Straßen oder in Ein- und Ausfahrten auf Autobahnen verwenden.

Der Abstand zum vorausfahrenden Fahrzeug wird hauptsächlich mit einem Radarsensor gemessen. Die Geschwindigkeitsregel-funktion regelt die Geschwindigkeit mit Hilfe von Gaszufuhr und Bremsvorgängen. Es ist normal, dass die Bremsen schwache Geräusche von sich geben, wenn der adaptive Tempo-mat diese verwendet.

¹⁰ Achtung! Die Abbildung ist schematisch – Einzelheiten können sich je nach Fahrzeugmodell unterscheiden.

* Option/Zubehör, für weitere Informationen siehe „Einführung“.



! WARNUNG

Wenn der adaptive Tempomat bremsst, bewegt sich das Bremspedal. Lassen Sie Ihren Fuß nicht auf dem Bremspedal ruhen – er könnte eingeklemmt werden.

Der adaptive Tempomat strebt danach, dem vorausfahrenden Fahrzeug in der eigenen Spur in einem vom Fahrer eingestellten Zeitabstand (S. 214) zu folgen. Wenn der Radarsensor kein vorausfahrendes Fahrzeug erfasst, hält das Fahrzeug stattdessen die vom Fahrer eingestellte und gespeicherte Geschwindigkeit. Dies ist auch der Fall, wenn die Geschwindigkeit des vorausfahrenden Fahrzeugs die gespeicherte Geschwindigkeit überschreitet.

Der adaptive Tempomat strebt danach, die Geschwindigkeit „weich“ zu regeln. In Situationen, die schnelle Bremsvorgänge erfordern, muss der Fahrer jedoch selbst bremsen. Dies gilt bei großen Geschwindigkeitsunterschieden oder wenn das vorausfahrende Fahrzeug kräftig abbremst. Aufgrund von Begrenzungen des Radarsensors (S. 220) kann das Fahrzeug unerwartet abgebremst werden oder ein Bremsvorgang ganz ausbleiben.

Der adaptive Tempomat kann einem anderen Fahrzeug nur bei Geschwindigkeiten zwischen 30 km/h¹¹ und 200 km/h folgen. Wenn

die Geschwindigkeit auf unter 30 km/h sinkt oder die Motordrehzahl zu niedrig wird, wird der adaptive Tempomat in den Bereitschaftsmodus versetzt und die automatische Bremsfunktion deaktiviert – nun muss wieder der Fahrer dafür sorgen, einen sicheren Abstand zum vorausfahrenden Fahrzeug einzuhalten.

Warnlampe – Bremsen durch den Fahrer erforderlich

Die Bremsleistung der adaptiven Geschwindigkeitsregelanlage entspricht ca. 40 % der Bremskapazität des Fahrzeugs.

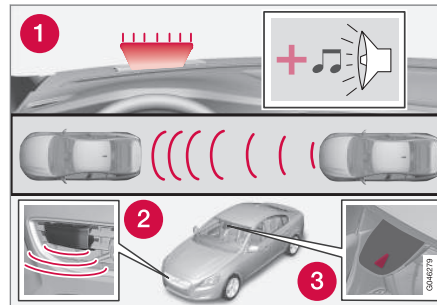

1. Warnlampe und akustisches Warnsignal des Unfallwarnsystems¹².

Wenn das Fahrzeug stärker abgebremst werden muss als es für die adaptive Geschwindigkeitsregelanlage möglich ist und der Fah-

rer nicht bremst, wird der Fahrer mit der Warnleuchte und dem Warnton des Unfallwarnsystems (S. 235) darauf aufmerksam gemacht, dass ein sofortiges Eingreifen erforderlich ist.

i ACHTUNG

Die Warnlampe kann bei starkem Sonnenlicht oder mit Sonnenbrille schwer zu erkennen sein.

! WARNUNG

Der adaptive Tempomat warnt ausschließlich vor Fahrzeugen, die vom Radar erfasst wurden. Die Warnung kann deshalb ausbleiben oder mit gewisser Verzögerung erscheinen. Warten Sie nicht auf eine Warnung, sondern bremsen Sie, wenn dies erforderlich ist.

Starke Steigungen und/oder schwere Ladung

Es ist zu beachten, dass der adaptive Tempomat in erster Linie für das Fahren auf ebener Fahrbahn vorgesehen ist. Er kann bei der Fahrt an starkem Gefälle, mit schwerer Ladung oder mit Anhänger Schwierigkeiten haben, einen korrekten Abstand zum vorausfahrenden Fahrzeug einzuhalten – seien Sie in diesen Situationen besonders aufmerksam und bremsbereit.

¹¹ Der Stauassistent (S. 217) in Fahrzeugen mit Automatikgetriebe, unterstützt den Geschwindigkeitsbereich 0-200 km/h.

¹² Achtung! Die Abbildung ist schematisch – Einzelheiten können je nach Fahrzeugmodell abweichen.



Themenbezogene Informationen

- Adaptiver Tempomat (ACC)* (S. 209)
- Adaptiver Tempomat* - Übersicht (S. 212)
- Tempomat* (S. 204)

Adaptiver Tempomat* - Übersicht

Die Bedienung des adaptiven Tempomats (S. 209) und des Lenkradtastenfelds variiert je nachdem, ob das Fahrzeug mit einem Geschwindigkeitsbegrenzer (S. 200)¹³ ausgerüstet ist oder nicht.

Adaptiver Tempomat mit Geschwindigkeitsbegrenzer

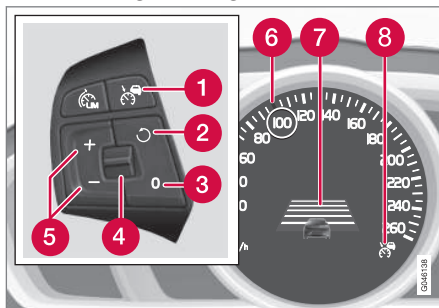

- 1 Tempomat - Ein/Aus.
- 2 Der Bereitschaftsmodus wird verlassen und die gespeicherte Geschwindigkeit wiederaufgenommen.
- 3 Bereitschaftsmodus
- 4 Zeitabstand - Erhöhen/Verringern.
- 5 Geschwindigkeit aktivieren und einstellen.

- 6 Grüne Markierung bei gespeicherter Geschwindigkeit (WEISS = Bereitschaftsmodus).
- 7 Zeitabstand
- 8 ACC ist aktiv bei GRÜNEM Symbol (WEISS = Bereitschaftsmodus).

Adaptiver Tempomat ohne Geschwindigkeitsbegrenzer

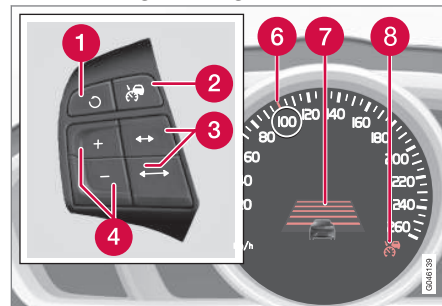

- 1 Der Bereitschaftsmodus wird verlassen und die gespeicherte Geschwindigkeit wiederaufgenommen.
- 2 Tempomat - Ein/Aus oder Bereitschaftsmodus.
- 3 Zeitabstand - Erhöhen/Verringern.
- 4 Geschwindigkeit aktivieren und einstellen.
- 5 (Wird nicht benutzt)

¹³ Ihr Volvo-Händler verfügt über aktualisierte Informationen darüber, was für den jeweiligen Markt gilt.



- 6 Grüne Markierung bei gespeicherter Geschwindigkeit (WEISS = Bereitschaftsmodus).
- 7 Zeitabstand
- 8 ACC ist aktiv bei GRÜNEM Symbol (WEISS = Bereitschaftsmodus).

Themenbezogene Informationen



- Adaptiver Tempomat (ACC)* (S. 209)
- Adaptive Geschwindigkeitsregelanlage* - Geschwindigkeit regeln (S. 213)
- Adaptiver Tempomat* - Zeitabstand einstellen (S. 214)
- Adaptiver Tempomat* - vorübergehende Deaktivierung und Bereitschaftsmodus (S. 215)
- Tempomat* (S. 204)

Adaptive Geschwindigkeitsregelanlage* - Geschwindigkeit regeln

ACC starten:

- Auf die Lenkradtaste  drücken – ein ähnliches WEISSES Symbol leuchtet im Kombinationsinstrument auf (8). Damit wird angezeigt, dass der adaptive Tempomat im Bereitschaftsmodus (S. 215) ist.

Aktivieren des ACC:

- Bei der gewünschten Geschwindigkeit - auf die Lenkradtaste  oder  drücken.
- > Die aktuelle Geschwindigkeit wird gespeichert, das Kombinationsinstrument zeigt für wenige Sekunden eine "Lupe" (6) um die gespeicherte Geschwindigkeit herum an und dessen Markierung wechselt von WEISS auf GRÜN.



Sobald dieses Symbol die Farbe von WEISS zu GRÜN wechselt, ist der ACC aktiv und das Fahrzeug behält die gespeicherte Geschwindigkeit bei.





Nur wenn das Symbol das Bild eines anderen Fahrzeugs zeigt, wird der **Abstand** zum vorausfahrenden Fahrzeug durch den ACC geregelt.



Gleichzeitig wird ein Geschwindigkeitsbereich markiert:

- die höhere Geschwindigkeit mit GRÜNER Markierung ist die vorprogrammierte Geschwindigkeit
- die niedrigere Geschwindigkeit ist die Geschwindigkeit des vorausfahrenden Fahrzeugs.

Gespeicherte Geschwindigkeit ändern

Zum Ändern der gespeicherten Geschwindigkeit die Lenkradtaste  oder  kurz oder lang drücken.

Zum Ändern in +/- 5 km/h-Intervallen:

- Kurz drücken – jedes Drücken bewirkt eine Änderung um +/- 5 km/h.

Zum Ändern in +/- 1 km/h-Intervallen:

- Taste gedrückt halten und bei gewünschter Geschwindigkeit loslassen.

Der durch das letzte Drücken erreichte Wert wird gespeichert.

Falls die Geschwindigkeit vor dem Drücken der -Taste mit dem Gaspedal erhöht wird, wird die aktuelle Geschwindigkeit des Fahrzeugs beim Drücken der Taste gespeichert.



07 Fahrerunterstützung



Eine vorübergehende Beschleunigung mit dem Gaspedal, z. B. beim Überholen, beeinflusst die Einstellung nicht – das Fahrzeug nimmt wieder die zuletzt gespeicherte Geschwindigkeit auf, sobald das Gaspedal losgelassen wird.

ACHTUNG

Wird eine der Tasten des adaptiven Tempomaten mehrere Minuten lang gedrückt gehalten, wird seine Funktion blockiert und der Tempomat ausgeschaltet. Um ihn wieder einschalten zu können, muss das Fahrzeug ausgeschaltet und der Motor wieder gestartet werden.

In bestimmten Situationen ist kein erneutes Einschalten möglich – in diesem Fall wird auf dem Kombinationsinstrument (S. 223) **Tempomat nicht verfügbar** angezeigt.

Themenbezogene Informationen

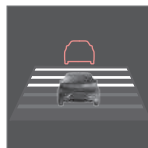

- Adaptiver Tempomat (ACC)* (S. 209)
- Adaptiver Tempomat* - Übersicht (S. 212)
- Tempomat* (S. 204)

Adaptiver Tempomat* - Zeitabstand einstellen



Es können verschiedene Zeitabstände zum vorausfahrenden Fahrzeug eingestellt und auf dem Kombinationsinstrument als 1–5 horizontale Linien angezeigt werden – je mehr Linien, desto größer der Zeitabstand. Eine Linie entspricht ca. 1 Sekunde zum vorausfahrenden Fahrzeug, 5 Linien ca. 3 Sekunden.

Um den Zeitabstand einzustellen bzw. zu ändern:

- Daumenrad des Lenkradtastenfelds drehen (oder bei Fahrzeugen ohne Geschwindigkeitsbegrenzer Tasten   verwenden).

Bei niedriger Geschwindigkeit, wenn die Abstände kurz werden, erhöht der adaptive Tempomat den Zeitabstand etwas.

Um dem vorausfahrenden Fahrzeug auf weiche und bequeme Weise folgen zu können, lässt der adaptive Tempomat zu, dass der Zeitabstand in bestimmten Situationen deutlich variiert.

Bitte beachten Sie, dass der Fahrer bei einem geringen Zeitabstand nur wenig Zeit hat, um zu reagieren und zu handeln, falls im Verkehr etwas Unvorhergesehenes passieren sollte.

Dasselbe Symbol wird ebenfalls angezeigt, wenn die Abstandswarnung (S. 225) aktiviert ist.

ACHTUNG

Nur Zeitabstände verwenden, die entsprechend den örtlichen Verkehrsvorschriften zugelassen sind.

Wenn der adaptive Tempomat nach dem Einschalten nicht zu reagieren scheint, kann dies daran liegen, dass der Zeitabstand zum vorausfahrenden Fahrzeug eine Geschwindigkeitssteigerung verhindert.

Je höher die Geschwindigkeit desto größer wird der Abstand in Metern gerechnet für einen gegebenen Zeitabstand.

Weitere Informationen zur Geschwindigkeitsregelung (S. 213).

Themenbezogene Informationen

- Adaptiver Tempomat (ACC)* (S. 209)
- Adaptiver Tempomat* - Übersicht (S. 212)
- Tempomat* (S. 204)



Adaptiver Tempomat* - vorübergehende Deaktivierung und Bereitschaftsmodus

Der adaptive Tempomat kann vorübergehend deaktiviert und in den Bereitschaftsmodus versetzt werden.

Vorübergehende Deaktivierung/ Bereitschaftsmodus – mit Geschwindigkeitsbegrenzung

Um den adaptiven Tempomat vorübergehend auszuschalten und in den Bereitschaftsmodus zu versetzen:

- Auf Lenkradtaste  drücken



Dieses Symbol und die Markierung der gespeicherten Geschwindigkeit wechseln ggf. die Farbe von GRÜN auf WEISS.

Vorübergehende Deaktivierung/ Bereitschaftsmodus – ohne Geschwindigkeitsbegrenzung

Um den adaptiven Tempomat vorübergehend auszuschalten und in den Bereitschaftsmodus zu versetzen:

- Auf Lenkradtaste  drücken

Bereitschaftsmodus durch Eingreifen des Fahrers

Der adaptive Tempomat wird vorübergehend ausgeschaltet und automatisch in den Bereitschaftsmodus versetzt, wenn:

- die Fahrbremse verwendet wird
- das Kupplungspedal länger als 1 Minute¹⁴ durchgedrückt ist
- der Wählhebel in die N-Stellung bewegt wird (Automatikgetriebe)
- der Fahrer länger als 1 Minute eine höhere als die gespeicherte Geschwindigkeit hält.

Der Fahrer muss die Geschwindigkeit anschließend selbst regeln.

Eine vorübergehende Beschleunigung mit dem Gaspedal, z. B. beim Überholen, beeinflusst die Einstellung nicht – das Fahrzeug nimmt wieder die zuletzt gespeicherte Geschwindigkeit auf, sobald das Gaspedal losgelassen wird.

Zu weiteren Informationen siehe die Abschnitte Geschwindigkeitsregelung (S. 213) und Überholen (S. 216).

Automatischer Bereitschaftsmodus

Der adaptive Tempomat ist von anderen Systemen abhängig, wie z. B. der Stabilitätskontrolle ESC (S. 193). Wenn eines dieser Sys-

teme aussetzt, wird der adaptive Tempomat automatisch abgeschaltet.

Bei der automatischen Deaktivierung ertönt ein Signal und die Mitteilung **Tempomat deaktiviert** erscheint auf dem Kombinationsinstrument. In diesem Fall muss der Fahrer eingreifen und die Geschwindigkeit und den Abstand an das vorausfahrende Fahrzeug selbst anpassen.

Eine automatische Deaktivierung kann auf Folgendes zurückzuführen sein:

- Der Fahrer öffnet die Tür
- Der Fahrer schnallt den Sicherheitsgurt ab
- die Motordrehzahl ist zu niedrig/hoch
- die Geschwindigkeit ist auf unter 30 km/h gesunken¹⁵
- die Räder haben keinen Kontakt zur Fahrbahn
- die Bremsentemperatur ist hoch
- der Radarsensor ist beispielsweise durch nassen Schnee oder kräftigen Regen verdeckt (die Radarwellen werden blockiert).

Weitere Informationen zu Symbolen, Mitteilungen und deren Bedeutung finden Sie im Abschnitt Symbole und Displaymitteilungen (S. 223).

¹⁴ Beim Auskuppeln oder Einlegen eines höheren oder niedrigeren Gangs wird der Bereitschaftsmodus nicht aktiviert.

¹⁵ Gilt nicht für Fahrzeuge mit Stauassistent – bei diesen ist es bis zum Stillstand möglich.



Eingestellte Geschwindigkeit wiederaufnehmen

Der adaptive Tempomat im Bereitschaftsmodus wird durch Drücken auf Lenkradtaste  erneut aktiviert – die Geschwindigkeit wird dann auf die zuletzt gespeicherte eingestellt.

ACHTUNG

Eine deutliche Geschwindigkeitszunahme kann auf das Wiederaufnehmen der Geschwindigkeit mit  folgen.

Themenbezogene Informationen

- Adaptiver Tempomat (ACC)* (S. 209)
- Adaptiver Tempomat* - Übersicht (S. 212)
- Tempomat* (S. 204)

Adaptiver Tempomat* - Überholen eines anderen Fahrzeugs

Der ACC kann auch beim Überholen hilfreich sein.

Wenn das Fahrzeug einem anderen Fahrzeug folgt und der Fahrer eine bevorstehende Überholung mit dem Blinker¹⁶ ankündigt, unterstützt der adaptive Tempomat das Vorhaben durch kurzzeitiges Beschleunigen des Fahrzeugs zum vorausfahrenden Fahrzeug hin.

Die Funktion ist bei Geschwindigkeiten über 70 km/h aktiv.

Weitere Informationen zu unterschiedlichen Zeitabständen (S. 214) zu vorausfahrenden Fahrzeugen.

Weitere Informationen zur Geschwindigkeitsregelung (S. 213).

WARNUNG

Bedenken Sie, dass diese Funktion in anderen Situationen als beim Überholen aktiviert werden kann, beispielsweise, wenn der Blinker genutzt wird, um einen Spurwechsel oder das Abfahren auf eine andere Straße anzukündigen - das Fahrzeug wird in diesem Fall kurz beschleunigen.

Themenbezogene Informationen

- Adaptiver Tempomat (ACC)* (S. 209)
- Adaptiver Tempomat* - Übersicht (S. 212)
- Tempomat* (S. 204)



¹⁶ Ausschließlich beim Blinken nach links bei Linkslenkern und nach rechts bei Rechtslenkern.



Adaptiver Tempomat* - Ausschalten



Tastenfeld mit

Geschwindigkeitsbegrenzer

Der adaptive Tempomat wird durch **kurzes** Drücken auf die Lenkradtaste  ausgeschaltet. Die eingestellte Geschwindigkeit wird gelöscht und kann mit der -Taste nicht wiederaufgenommen werden.

Tastenfeld ohne

Geschwindigkeitsbegrenzer

Durch **kurzes** Drücken auf die Lenkradtaste  wird der adaptive Tempomat in den Bereitschaftsmodus versetzt. Durch ein weiteres kurzes Drücken wird er ausgeschaltet. Die eingestellte Geschwindigkeit wird gelöscht und kann mit der -Taste nicht wiederaufgenommen werden.

Themenbezogene Informationen

- Adaptiver Tempomat (ACC)* (S. 209)
- Adaptiver Tempomat* - Übersicht (S. 212)
- Tempomat* (S. 204)

Adaptive Geschwindigkeitsregelanlage* – Stauassistent

Der Stauassistent ist eine erweiterte Funktion für die adaptive Geschwindigkeitsregelanlage bei Geschwindigkeiten unter 30 km/h

In Fahrzeugen mit Automatikgetriebe ist der adaptive Tempomat um die Funktion Stauassistent (auch als "Queue Assist" bezeichnet) ergänzt.

Der Stauassistent hat folgende Funktionen:

- Erweitertes Geschwindigkeitsintervall – auch unter 30 km/h und im Stand
- Zieländerung
- Deaktivierung der automatischen Bremsfunktion bei Stillstand

Es ist zu beachten, dass die kleinste programmierbare Geschwindigkeit für die adaptiven Geschwindigkeitsregelanlage 30 km/h beträgt – obwohl die Geschwindigkeitsregelanlage einem anderen Fahrzeug bis zum Stillstand folgen kann, kann eine geringere Geschwindigkeit **nicht** gewählt werden.

Weitere Informationen zu Geschwindigkeitsregelung (S. 209) und unterschiedlichen Zeitabständen zu vorausfahrenden Fahrzeugen (S. 214).

Erweitertes Geschwindigkeitsintervall

ACHTUNG

Damit der Tempomat aktiviert werden kann, muss die Fahrtür geschlossen sein und der Fahrer muss den Sicherheitsgurt angelegt haben.

Mit einem Automatikgetriebe kann der adaptive Tempomat einem anderen Fahrzeug im Geschwindigkeitsbereich 0-200 km/h folgen.

ACHTUNG

Damit der Tempomat bei Geschwindigkeiten unter 30 km/h aktiviert werden kann, ist ein vorausfahrendes Fahrzeug in einem angemessenen Abstand erforderlich.

Bei kurzen Stopps im langsamen Verkehr oder an Ampeln wird die Fahrt automatisch fortgesetzt, wenn nicht länger als ca. 3 Sekunden angehalten wird. Dauert es länger, bis sich das vorausfahrende Fahrzeug wieder in Bewegung setzt, wird die Geschwindigkeitsregelanlage ausgeschaltet und in den Bereitschaftsmodus (S. 215) mit automatischem Bremsen versetzt. Der Fahrer muss die Geschwindigkeitsregelanlage dann wie folgt erneut aktivieren:

- Auf Lenkradtaste  drücken.
- oder
- Das Gaspedal durchdrücken.



07 Fahrerunterstützung



- > Anschließend nimmt die Geschwindigkeitsregelanlage die Verfolgung des vorausfahrenden Fahrzeugs wieder auf.

i ACHTUNG

Die Stauassistent-Funktion kann das Fahrzeug höchstens für 4 Minuten halten - anschließend werden die Bremsen gelöst.

Siehe weitere Informationen unter der Rubrik "Aufheben der automatischen Bremsfunktion bei Stillstand".

Zieländerung

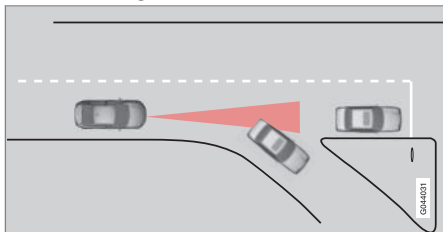

Wenn das vorausfahrende Zielfahrzeug plötzlich abbiegt, kann sich weiter vorn ein stillstehendes Fahrzeug befinden.

Wenn die adaptive Geschwindigkeitsregelanlage ACC (Tempomat) einem anderen Fahrzeug bei Geschwindigkeiten **unter** 30 km/h folgt und das Ziel von einem beweglichen auf ein stillstehendes Fahrzeug ändert, bremst die Geschwindigkeitsregelanlage vor dem stillstehenden Fahrzeug.



WARNUNG

Wenn der adaptive Tempomat einem vorausfahrenden Fahrzeug bei Geschwindigkeiten **über** 30 km/h folgt und das Ziel von diesem in ein stehendes Fahrzeug ändert, ignoriert der Tempomat das stehende Fahrzeug und wählt stattdessen die gespeicherte Geschwindigkeit.

- Der Fahrer muss selbst eingreifen und bremsen.

Automatischer Bereitschaftsmodus bei Zieländerung

Der adaptive Tempomat wird ausgeschaltet und in den Bereitschaftsmodus versetzt:

- wenn die Geschwindigkeit 5 km/h unterschreitet und die Geschwindigkeitsregelanlage unsicher ist, ob das Zielobjekt ein stillstehendes Fahrzeug oder ein anderes Objekt ist, z.B. eine Fahrbahnschwelle.
- wenn die Geschwindigkeit 5 km/h unterschreitet und das vorausfahrende Fahrzeug abbiegt, so dass die Geschwindigkeitsregelanlage kein Fahrzeug mehr hat, das verfolgt werden kann.

Aufheben der automatischen Bremsfunktion bei Stillstand

In folgenden Situationen hebt der Stauassistent die automatische Bremsfunktion im Stillstand auf:

- Der Fahrer öffnet die Tür
- Der Fahrer schnallt den Sicherheitsgurt ab.

Dies bedeutet, dass die Bremsen gelöst werden und das Fahrzeug zu rollen beginnen wird - der Fahrer muss deshalb selbst bremsen, um das Fahrzeug zu halten.



WICHTIG

Der Stauassistent kann das Fahrzeug höchstens für 4 Minuten halten - anschließend werden die Bremsen gelöst.

Der Fahrer wird in mehreren Schritten zunehmender Intensität darauf aufmerksam gemacht:

1. Akustischer Alarm (Pling-Geräusch) und Textmitteilung.
2. Eine blinkende Warnlampe in der Windschutzscheibe kommt hinzu.
3. "Hackende" Bremsen kommen hinzu.

Weitere Informationen zu Symbolen, Mitteilungen und deren Bedeutung finden Sie im Abschnitt Symbole und Mitteilungen auf dem Display (S. 223).



Der Stauassistent löst auch in folgenden Situationen die Betriebsbremse und wechselt in den Bereitschaftsmodus:

- der Fahrer den Fuß auf das Bremspedal stellt
- der Wählhebel in die Stellung **P**, **N** oder **R** bewegt wird
- der Fahrer versetzt die Geschwindigkeitsregelanlage in den Bereitschaftsmodus
- die Feststellbremse wird angezogen.

Themenbezogene Informationen

- Adaptiver Tempomat (ACC)* (S. 209)
- Adaptiver Tempomat* - Übersicht (S. 212)
- Tempomat* (S. 204)

Adaptiver Tempomat* - Wechseln der Tempomattfunktionen

Umschalten von ACC zu CC

Im Kombinationsinstrument wird ein Symbol für den aktivierten Tempomaten angezeigt:

CC Cruise Control	ACC Adaptive Cruise Control
Tempomat	Adaptiver Tempomat

Per Tastendruck kann der adaptive Teil (der Abstandhalter) des adaptiven Tempomaten (S. 209) deaktiviert werden, wodurch das Fahrzeug ausschließlich der gespeicherten Geschwindigkeit folgt.

- Drücken Sie **lange** auf die Lenkradtaste - das Symbol des Kombinationsinstruments wechselt von auf .
- > Jetzt ist der Tempomat CC aktiviert.

WARNUNG

Das Fahrzeug bremst nach dem Wechsel von ACC auf CC nicht länger automatisch - es hält lediglich die eingestellte Geschwindigkeit.

Umschalten von CC zu ACC

Den Tempomaten (CC) durch 1-2-maliges Drücken der -Taste ausschalten. Beim nächsten Einschalten des Systems ist der adaptive Tempomat (ACC) aktiviert.

Themenbezogene Informationen

- Adaptiver Tempomat (ACC)* (S. 209)
- Adaptiver Tempomat* - Übersicht (S. 212)
- Adaptiver Tempomat* - vorübergehende Deaktivierung und Bereitschaftsmodus (S. 215)
- Tempomat* (S. 204)



Radarsensor

Die Aufgabe des Radarsensors ist es, kleinere und größere Fahrzeuge in derselben Fahrtrichtung und derselben Fahrspur zu erfassen.

Der Radarsensor verwendet folgende Funktionen:

- Abstandswarnung*
- Adaptiver Tempomat*
- Unfallwarnsystem mit Bremsautomatik und Fußgängerschutz*

! WICHTIG

Bei sichtbaren Schäden am Grill des Fahrzeugs oder bei Verdacht auf Beschädigung des Radarsensors:

- An eine Werkstatt wenden - vorzugsweise an eine Volvo-Vertragswerkstatt.

Die Funktion bleibt u.U. teilweise oder vollständig aus - oder funktioniert fehlerhaft - falls der Grill, der Radarsensor oder dessen Halter beschädigt ist oder sich gelockert hat.

Durch eine Modifizierung des Radarsensors kann seine Benutzung unzulässig werden.

Themenbezogene Informationen

- Radarsensor - Begrenzungen (S. 220)
- Adaptiver Tempomat (ACC)* (S. 209)
- Unfallwarnsystem* (S. 235)
- Abstandswarnung* (S. 225)

Radarsensor - Begrenzungen

Ein Radarsensor (S. 220) ist u. a. aufgrund seines begrenzten Sichtfelds bestimmten Einschränkungen unterworfen.

Die Fähigkeit des adaptiven Tempomaten, ein vorausfahrendes Fahrzeug zu erkennen, sinkt unter den folgenden Bedingungen erheblich:

- Die Geschwindigkeit des vorausfahrenden Fahrzeugs weicht stark von der des eigenen Fahrzeugs ab
- Sein Radarsensor ist blockiert - z. B. bei starkem Regen, oder wenn Schneematsch oder andere Fremdkörper vor dem Radarsensor liegen.

i ACHTUNG

Die Oberfläche vor dem Radarsensor sauber halten.

Sichtfeld

Der Radarsensor hat ein begrenztes Sichtfeld. In bestimmten Situationen wird ein anderes Fahrzeug gar nicht oder erst später als erwartet erfasst.

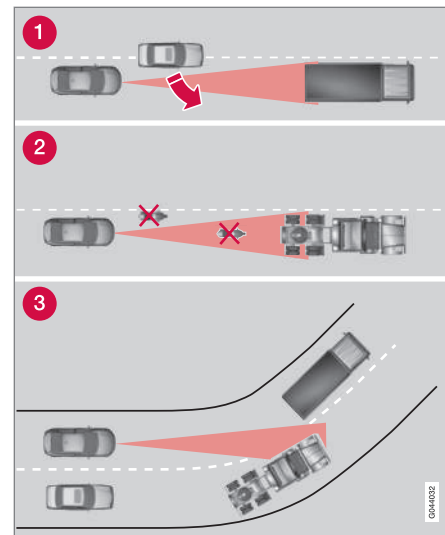

Sichtfeld des ACC

GM4002



- 1 Der Radarsensor erfasst u. U. Fahrzeuge in kurzem Abstand, wie z. B. ein Fahrzeug, das sich zwischen das eigene und ein vorausfahrendes Fahrzeug einordnet, erst spät.
- 2 Es kann passieren, dass kleine Fahrzeuge, wie z. B. Motorräder oder Fahrzeuge, die nicht in der Mitte der Spur fahren, nicht erfasst werden.
- 3 In Kurven kann der Radarsensor falsche Fahrzeuge erfassen oder ein erfasstes Fahrzeug „aus den Augen“ verlieren.

WARNUNG

Der Fahrer muss stets auf die Verkehrsverhältnisse achten und eingreifen, wenn der adaptive Tempomat nicht die geeignete Geschwindigkeit oder den geeigneten Abstand einhält.

Der adaptive Tempomat kann nicht mit allen Verkehrs-, Wetter- und Straßenverhältnissen umgehen.

Der adaptive Tempomat unterliegt gewissen Begrenzungen, derer sich der Fahrer bewusst sein muss – lesen Sie bitte vor seiner Verwendung alle entsprechenden Abschnitte der Betriebsanleitung.

Der Fahrer ist stets dafür verantwortlich, dass der richtige Abstand und die richtige Geschwindigkeit eingehalten werden, selbst wenn der adaptive Tempomat verwendet wird.

WARNUNG

Zubehör oder andere Gegenstände wie beispielsweise Zusatzscheinwerfer dürfen nicht vor dem Grill montiert werden.

WARNUNG

Der adaptive Tempomat ist kein kollisionsvermeidendes System. Der Fahrer muss eingreifen, wenn das System ein vorausfahrendes Fahrzeug nicht erfasst.

Der adaptive Tempomat bremst weder für Menschen oder Tiere, noch für kleine Fahrzeuge wie z. B. Fahrräder und Motorräder, noch für entgegenkommende, langsamfahrende oder stillstehende Fahrzeuge und Gegenstände.

Den adaptiven Tempomat nicht z. B. in Stadtverkehr, dichtem Verkehr, auf Kreuzungen, bei Glätte, viel Wasser oder Matsch auf der Fahrbahn, kräftigem Regen/Schneefall, schlechter Sicht, auf kurvigen Straßen oder in Ein- und Ausfahrten auf Autobahnen verwenden.

Themenbezogene Informationen

- Adaptiver Tempomat (ACC)* (S. 209)
- Unfallwarnsystem* (S. 235)
- Abstandswarnung* (S. 225)



07 Fahrerunterstützung

Adaptiver Tempomat* - Fehlersuche und Behebung

Wenn auf dem Kombinationsinstrument die Meldung **Radar gestört** Siehe Handbuch angezeigt wird, kann der Radarsensor

(S. 220) des adaptiven Tempomaten vorausfahrende Fahrzeuge nicht erkennen.

Diese Meldung bedeutet, dass auch die Funktionen Abstandswarnung (S. 225)) und

Unfallwarnsystem mit Bremsautomatik (S. 235) nicht funktionieren.

Der folgenden Tabelle sind Beispiele für mögliche Ursachen für die Anzeige der Mitteilung sowie geeignete Maßnahmen zu entnehmen:

Ursache	Maßnahme
Die Radaroberfläche im Grill ist schmutzig oder mit Eis oder Schnee bedeckt.	Die Radaroberfläche im Grill von Schmutz, Eis und Schnee befreien.
Kräftiger Regen oder Schnee blockieren die Radarsignale.	Keine Maßnahme. Manchmal funktioniert der Radar bei kräftigem Niederschlag nicht.
Wasser oder Schnee wirbeln von der Fahrbahn auf und blockieren die Radarsignale.	Keine Maßnahme. Manchmal funktioniert der Radar bei nasser oder verschneiter Fahrbahn nicht.
Die Radaroberfläche ist gereinigt, die Mitteilung wird jedoch weiterhin angezeigt.	Kurz warten. Es kann einige Minuten dauern, bis der Radar erfasst, dass er nicht mehr blockiert ist.

Themenbezogene Informationen



- Adaptiver Tempomat (ACC)* (S. 209)
- Adaptiver Tempomat* - Übersicht (S. 212)
- Tempomat* (S. 204)



Adaptive Geschwindigkeitsregelanlage (Tempomat)* - Symbole und Mitteilungen

Gelegentlich kann der adaptive Tempomat ein Symbol und/oder eine Textmitteilung anzeigen.

gen. Hier folgen einige Beispiele - gegebenenfalls der angegebenen Empfehlung Folge leisten:

Symbol ^A	Mitteilung	Bedeutung
	Das Symbol ist WEISS	Der adaptive Tempomat ist im Bereitschaftsmodus (S. 215).
	Das Symbol ist GRÜN	Das Fahrzeug behält die gespeicherte Geschwindigkeit bei.
		Standard-Geschwindigkeitsregelung wurde manuell gewählt.
	Für Tempomat ESC auf Normal einstellen	Der adaptive Tempomat lässt sich erst aktivieren, wenn die ESC -Funktion in den Normalmodus versetzt wurde – Stabilitätskontrolle (S. 193).
	Tempomat deaktiviert	Der adaptive Tempomat wurde ausgeschaltet – der Fahrer muss die Geschwindigkeit selbst regeln.
	Tempomat nicht verfügbar	Der adaptive Tempomat kann nicht aktiviert werden. Dies kann u. a. auf Folgendes zurückzuführen sein: <ul style="list-style-type: none"> • die Bremsentemperatur ist hoch • der Radarsensor ist beispielsweise durch nassen Schnee oder Regen blockiert. Weitere Informationen zur Fehlersuche siehe Abschnitt Fehlersuche und Maßnahmen (S. 222)



07 Fahrerunterstützung



Symbol ^A	Mitteilung	Bedeutung
	Radar gestört Siehe Handbuch	<p>Der adaptive Tempomat ist vorübergehend außer Betrieb.</p> <ul style="list-style-type: none"> Der Radarsensor ist blockiert und kann andere Fahrzeuge z. B. bei kräftigem Regen oder bei Ansammlungen von Schneematsch vor dem Radarsensor nicht erfassen. <p>Dann kann der Fahrer zur konventionellen Geschwindigkeitsregelung (S. 204) (CC) wechseln – eine Textmitteilung informiert über sinnvolle Alternativen.</p> <p>Informieren Sie sich weiter über die Begrenzungen des Radarsensors (S. 220).</p>
	Tempomat Wartung erforderlich	<p>Der adaptive Tempomat ist außer Betrieb.</p> <ul style="list-style-type: none"> An eine Werkstatt wenden – eine Volvo-Vertragswerkstatt wird empfohlen.
	Zum Halten Bremsen treten + akustischer Alarm + Warnlampe in der Windschutzscheibe + "stottern-des" Bremsen^B	<p>Das Fahrzeug steht still und der adaptive Tempomat wird die Betriebsbremse lösen, weshalb das Fahrzeug bald anfangen wird, zu rollen.</p> <ul style="list-style-type: none"> Der Fahrer muss selbst bremsen. Die Mitteilung wird angezeigt und die Alarmanlage ertönt, bis der Fahrer das Bremspedal drückt oder das Gaspedal betätigt.
	Unter 30 km/h Leitfahrzeug erforderlich^B	<p>Wird angezeigt, wenn versucht wird, die adaptive Geschwindigkeitsregelanlage bei Geschwindigkeiten unter 30 km/h zu aktivieren, ohne dass sich ein vorausfahrendes Fahrzeug im Aktivierungsabstand befindet.</p>

A Die Piktogramme sind schematisch.

B nur mit Stauassistent.

Themenbezogene Informationen

- Adaptiver Tempomat (ACC)* (S. 209)
- Adaptiver Tempomat* - Übersicht (S. 212)
- Tempomat* (S. 204)



Abstandswarnung*

Die Abstandswarnung (Distance Alert) warnt den Fahrer, wenn der Abstand zum vorausfahrenden Fahrzeug zu klein wird.

Die Abstandswarnung ist bei Geschwindigkeiten über 30 km/h aktiv und reagiert nur auf Fahrzeuge, die vor dem eigenen Fahrzeug und in dieselbe Richtung fahren. Für entgegenkommende, langsamfahrende oder stillstehende Fahrzeuge erfolgt keine Abstandsinformation.

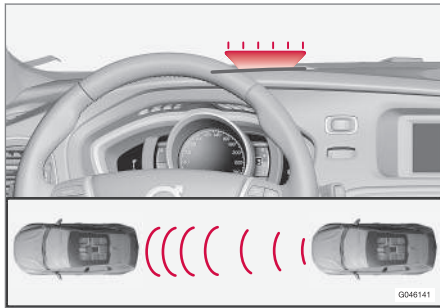

Orangefarbenes Warnlicht¹⁷.

Eine orangefarbene Warnleuchte in der Windschutzscheibe leuchtet konstant, wenn der Abstand zum vorausfahrenden Fahrzeug kürzer als der eingestellte Zeitabstand ist.

ACHTUNG

Die Abstandswarnung ist deaktiviert, solange der adaptive Tempomat aktiv ist.

WARNUNG

Die Abstandswarnung reagiert nur, wenn der Abstand zum vorausfahrenden Fahrzeug kürzer als der voreingestellte Wert ist – die Geschwindigkeit des eigenen Fahrzeugs wird nicht beeinflusst.

Handhabung



Auf die Taste in der Mittelkonsole drücken, um die Funktion ein- bzw. auszuschalten. Die leuchtende Lampe in der Taste zeigt an, dass die Funktion eingeschaltet ist.

Bestimmte Kombinationen optionaler Ausrüstung lassen keinen freien Platz für eine Taste

in der Mittelkonsole – in diesem Fall wird die Funktion über das Menüsystem **MY CAR** (S. 114) bedient – rufen Sie dort die Funktion **Abstandswarnung** auf.

Zeitabstand einstellen

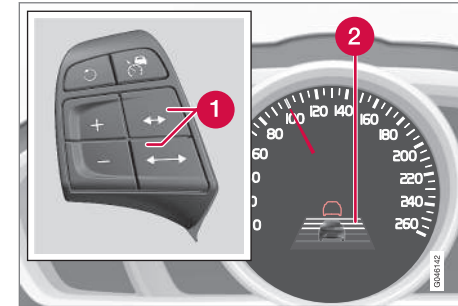

Bedienelemente und Symbol für Zeitabstand.

- 1 Zeitabstand - Erhöhen/Verringern.
- 2 Zeitabstand - Ein.

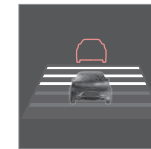

Es können verschiedene Zeitabstände zum vorausfahrenden Fahrzeug eingestellt und auf dem Kombiinstrument als 1–5 horizontale Linien angezeigt werden – je mehr Linien, desto größer der Zeitabstand. Eine Linie entspricht ca. 1 Sekunde zum vorausfahrenden Fahrzeug, 5 Linien ca. 3 Sekunden.

¹⁷ Achtung! Die Abbildung ist schematisch – Einzelheiten können je nach Fahrzeugmodell abweichen.



07 Fahrerunterstützung



Dasselbe Symbol wird angezeigt, wenn der adaptive Tempomat (S. 209) aktiviert ist.

ACHTUNG

Je höher die Geschwindigkeit desto größer wird der Abstand in Metern gerechnet für einen gegebenen Zeitabstand.

Der eingestellte Zeitabstand wird auch von der Funktion des adaptiven Tempomats (S. 210) verwendet.

Nur Zeitabstände verwenden, die entsprechend den örtlichen Verkehrsvorschriften zugelassen sind.

Themenbezogene Informationen

- Abstandswarnung* - Begrenzungen (S. 226)
- Abstandswarnung* - Symbole und Mitteilungen (S. 227)

Abstandswarnung* - Begrenzungen

Diese Funktion nutzt denselben Radarsensor, wie der adaptive Tempomat (S. 209) und das Unfallwarnsystem mit Bremsautomatik (S. 235) und unterliegt gewissen Begrenzungen.

ACHTUNG

Starkes Sonnenlicht, Reflektionen oder kräftige Lichtvariationen sowie das Tragen einer Sonnenbrille kann dazu führen, dass die Warnlampe in der Windschutzscheibe nicht zu sehen ist.

Schlechtes Wetter oder kurvige Straßen können die Möglichkeiten des Radarsensors beeinträchtigen, vorausfahrende Fahrzeuge zu erfassen.

Auch die Größe der Fahrzeuge kann die Fähigkeit beeinträchtigen, z. B. Motorräder zu erfassen. Dies kann dazu führen, dass die Warnlampe bei einem kürzeren Abstand als dem eingestellten aufleuchtet oder dass die Warnung vorübergehend ausbleibt.

Sehr hohe Geschwindigkeiten können ebenfalls dazu führen, dass die Lampe aufgrund von Begrenzungen in der Reichweite des Sensors bei einem kürzeren als dem eingestellten Abstand aufleuchtet.

Für weitere Informationen zu den Begrenzungen des Radarsensors siehe Radarsensor -

Begrenzungen (S. 220) und Kollisionswarner* - Handhabung (S. 239).

Themenbezogene Informationen



- Abstandswarnung* (S. 225)
- Abstandswarnung* - Symbole und Mitteilungen (S. 227)



Abstandswarnung* - Symbole und Mitteilungen

Der Funktion sind verschiedene Symbole und Mitteilungen zugeordnet, die auf dem Kombi-

nationsinstrument erscheinen können, wenn sie aufgrund ihrer Einschränkungen (S. 226) herabgesetzt ist.

Symbol ^A	Mitteilung	Bedeutung
	Radar gestört Siehe Handbuch	<p>Die Abstandswarnung ist vorübergehend außer Betrieb.</p> <p>Der Radarsensor (S. 220) ist blockiert und kann andere Fahrzeuge z. B. bei kräftigem Regen oder bei Ansammlungen von Schneematsch vor dem Radarsensor nicht erfassen.</p> <p>Weitere Informationen siehe Radarsensor - Begrenzungen (S. 220).</p>
	Kollisionswarnung Wartung erforderlich	<p>Die Abstandswarnung und das Unfallwarnsystem mit Bremsautomatik (S. 241) sind vollständig oder teilweise außer Betrieb.</p> <p>Wenden Sie sich an eine Werkstatt, wenn die Mitteilung weiterhin angezeigt wird – eine Volvo-Vertragswerkstatt wird empfohlen.</p>

^A Die Piktogramme sind schematisch.



City Safety™

City Safety™ ist eine Funktion, die den Fahrer dabei unterstützt, einen Aufprall u. a. bei der Fahrt in Staus, wo Veränderungen im vorausfahrenden Verkehr in Kombination mit Unaufmerksamkeit zu einem Unfall führen können, zu vermeiden.

Die Funktion City Safety ist bei Geschwindigkeiten unter 50 km/h aktiv und hilft dem Fahrer, indem sie das Fahrzeug bei bestehender Aufprallgefahr mit dem vorausfahrenden Fahrzeug automatisch abbremst, wenn der Fahrer nicht rechtzeitig selbst reagiert, indem er bremst und/oder das Lenkrad betätigt.

City Safety™ wird in Situationen aktiviert, in denen der Fahrer eigentlich bedeutend früher hätte zu bremsen beginnen müssen. Aus diesem Grund kann die Funktion dem Fahrer nicht in allen Situationen helfen.

City Safety™ wird so spät wie möglich aktiviert, um unnötige Eingriffe zu vermeiden.

City Safety™ darf nicht verwendet werden, um die Fahrweise des Fahrers zu ändern – wenn der Fahrer sich ausschließlich auf City Safety™ verlässt und das System bremsen lässt, wird es früher oder später zu einem Aufprall kommen.

Fahrer und Beifahrer bemerken normalerweise City Safety™ nur in Situationen, in denen ein Aufprall sehr nahe ist.

Ist das Fahrzeug außerdem mit einem Unfallwarnsystem mit Bremsautomatik* (S. 235) ausgestattet, ergänzen diese beiden Systeme einander.



WICHTIG

Die Wartung und der Austausch von Bauteilen des City Safety™-Systems darf ausschließlich von einer Werkstatt, vorzugsweise von einer Volvo-Vertragswerkstatt, erfolgen.



WARNUNG

City Safety™ funktioniert nicht in allen Fahrsituationen und auch nicht bei allen Verkehrs-, Wetter- und Straßenverhältnissen.

City Safety™ reagiert nicht auf Fahrzeuge, die in eine andere Richtung als das eigene Fahrzeug fahren und nicht auf zu kleine Fahrzeuge und Motorräder oder Menschen und Tiere.

City Safety™ kann bei einem Geschwindigkeitsunterschied unter 15 km/h einen Aufprall verhindern – bei höherem Geschwindigkeitsunterschied kann lediglich die Aufprallgeschwindigkeit verringert werden. Für die volle Bremskraft muss der Fahrer auf das Bremspedal drücken.

Warten Sie niemals das Eingreifen von City Safety™ ab. Der Fahrer ist stets für das Einhalten des richtigen Abstands und der richtigen Geschwindigkeit verantwortlich.

Themenbezogene Informationen

- City Safety™ - Begrenzungen (S. 230)
- City Safety™ - Funktion (S. 229)
- City Safety™ - Handhabung (S. 229)
- City Safety™ - Lasersensor (S. 232)
- City Safety™ - Symbole und Mitteilungen (S. 234)



City Safety™ - Funktion

City Safety™ erfasst den Verkehr vor dem Fahrzeug mit einem an der Oberkante der Windschutzscheibe montierten Lasersensor (S. 232). Bei Aufprallgefahr bremst City Safety™ automatisch das Fahrzeug ab – dieses Bremsmanöver kann als sehr kräftig aufgefasst werden.

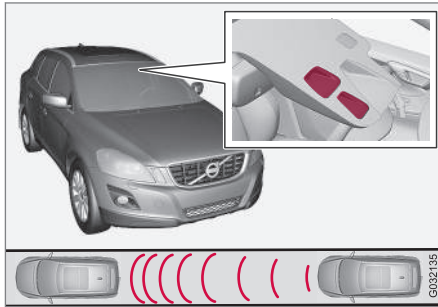

Sender- und Empfängerfenster des Lasersensors¹⁸.

Wenn der Geschwindigkeitsunterschied in Bezug auf das vorausfahrende Fahrzeug 4–15 km/h beträgt, kann City Safety™ einen Aufprall vollkommen vermeiden.

City Safety™ aktiviert eine kurze, starke Bremsung und hält im Normalfall genau hinter dem vorausfahrenden Fahrzeug an. Dies entspricht nicht der normalen Fahrweise der

meisten Fahrer und kann aus diesem Grund als unangenehm erlebt werden.

Beträgt der Geschwindigkeitsunterschied zwischen den Fahrzeugen mehr als 15 km/h, kann City Safety™ den Aufprall nicht alleine vermeiden – um die volle Bremskraft zu erhalten, muss der Fahrer das Bremspedal durchtreten. Nur dann ist es möglich, einen Aufprall auch bei Geschwindigkeitsunterschieden von mehr als 15 km/h zu vermeiden.

Bei Aktivierung der Funktion und deren Eingreifen mittels Abbremsmanöver zeigt das Kombinationsinstrument eine Mitteilung (S. 234) darüber an, dass die Funktion aktiv ist/war.

i ACHTUNG

Wenn City Safety™ bremst, leuchten die Bremslichter auf.

Themenbezogene Informationen

- City Safety™ (S. 228)
- City Safety™ - Handhabung (S. 229)
- City Safety™ - Begrenzungen (S. 230)

City Safety™ - Handhabung

City Safety™ ist eine Funktion, die den Fahrer dabei unterstützt, einen Aufprall u. a. bei der Fahrt in Staus, wo Veränderungen im vorausfahrenden Verkehr in Kombination mit Unaufmerksamkeit zu einem Unfall führen können, zu vermeiden.

Ein und Aus

i ACHTUNG

Die Funktion City Safety™ wird beim Anlassen des Motors automatisch aktiviert.

In bestimmten Situationen kann es wünschenswert sein, City Safety™ auszuschalten, wenn z.B. belaubte Äste und Zweige über die Motorhaube und/oder Windschutzscheibe streichen können.

City Safety™ wird über das Menüsystem **MY CAR** (S. 114) bedient, und kann nach dem Motorstart wie folgt deaktiviert werden:

- In **MY CAR Fahrerunterstützungssystem** aufrufen und die Option **Aus** bei **City Safety** auswählen.

Beim nächsten Motorstart ist die Funktion jedoch wieder aktiv, auch wenn das System beim Abstellen des Motors ausgeschaltet war.

¹⁸ Achtung! Die Abbildung ist schematisch – Einzelheiten können je nach Fahrzeugmodell abweichen.



WARNUNG

Der Lasersensor (S. 232) sendet auch dann Laserlicht aus, wenn City Safety™ von Hand ausgeschaltet wurde.

Um City Safety™ wieder einzuschalten:

- Vorgang wie beim Ausschalten, jedoch die Option **Ein** wählen.

Themenbezogene Informationen

- City Safety™ (S. 228)
- City Safety™ - Begrenzungen (S. 230)
- City Safety™ - Symbole und Mitteilungen (S. 234)

City Safety™ - Begrenzungen

Der Sensor von City Safety™ ist konstruiert, um Fahrzeuge und andere größere Kraftfahrzeuge vor dem Fahrzeug zu erfassen und funktioniert unabhängig davon, ob es Tag oder Nacht ist.

Die Funktion unterliegt jedoch gewissen Begrenzungen.

Aufgrund der begrenzten Sensorfunktion funktioniert City Safety™ beispielsweise bei kräftigem Schneefall oder Regen, dichtem Nebel oder kräftigem Staubaufkommen oder Schneerauch weniger gut oder gar nicht. Auch Beschlag, Schmutz, Eis oder Schnee auf der Windschutzscheibe können die Funktion stören.

Herunterhängende Objekte, wie z. B. Fahnen/Wimpel von nach hinten aus dem Fahrzeug herausragender Ladung oder Zubehör, wie z. B. Zusatzbeleuchtung und Rammschutz, das die Höhe der Motorhaube überschreitet, schränken die Funktion ein.

Das Laserlicht des Sensors in City Safety™ misst die Art und Weise, wie das Licht reflektiert wird. Der Sensor kann Gegenstände mit geringem Reflektionsvermögen nicht erfassen. Die Heckpartie des Fahrzeugs reflektiert das Licht im Allgemeinen ausreichend stark

dank seines Kennzeichens und seiner Schlussleuchtenreflektoren.

Bei glatter Fahrbahn verlängert sich die Bremsstrecke, was die Fähigkeit von City Safety™ reduzieren kann, einen Aufprall zu vermeiden. In solchen Situationen bieten die Systeme ABS¹⁹ und ESC²⁰ die bestmögliche Bremskraft bei beibehaltener Stabilität.

Wenn das eigene Fahrzeug zurücksetzt, ist City Safety™ vorübergehend deaktiviert.

Da City Safety™ bei niedrigen Geschwindigkeiten – unter 4 km/h – nicht aktiviert wird, greift das System nicht in Situationen ein, in denen sich das Fahrzeug sehr langsam einem vorausbefindlichen Fahrzeug nähert, z.B. beim Einparken.

Da die Kommandos des Fahrers immer höchste Priorität haben, greift City Safety™ nicht in Situationen ein, in denen der Fahrer sehr deutlich lenkt oder Gas gibt, selbst wenn ein Aufprall unvermeidbar ist.

Wenn City Safety™ einen Aufprall gegen einen stillstehenden Gegenstand verhindert hat, bleibt das Fahrzeug höchstens 1,5 Sekunden lang stehen. Wenn das Fahrzeug aufgrund eines vorausfahrenden Fahrzeugs abgebremst wurde, wird die Geschwindigkeit auf die Geschwindigkeit des vorausfahrenden Fahrzeugs reduziert.

¹⁹ (Anti-lock Braking System) – Antiblockiersystem.

²⁰ (Electronic Stability Control) – Stabilitätskontrolle.



In Fahrzeugen mit Handschaltgetriebe geht der Motor aus, wenn City Safety™ das Fahrzeug angehalten hat, sollte der Fahrer es nicht vorher schaffen, das Kupplungspedal durchzudrücken.

ACHTUNG

- Die Windschutzscheibenoberfläche vor dem Lasersensor (S. 232) frei von Eis, Schnee und Schmutz halten. Zur Lage des Sensors siehe City Safety™ - Funktion (S. 229).
- Keine Gegenstände vor dem Lasersensor auf die Windschutzscheibe kleben oder montieren.
- Eis und Schnee von der Motorhaube beseitigen – die Schnee- und Eisdecke darf eine Höhe von 5 cm nicht überschreiten.

Fehlersuche und Maßnahme

Wenn auf dem Kombinationsinstrument die Mitteilung (S. 234) **Windschutzscheibe Sensoren gestört** Siehe Handbuch angezeigt wird, ist der Lasersensor blockiert und kann Fahrzeuge vor dem Fahrzeug nicht erfassen. Dies bedeutet seinerseits, dass City Safety™ nicht funktioniert.

Jedoch wird die Mitteilung **Windschutzscheibe Sensoren gestört** Siehe Handbuch nicht in allen Situationen angezeigt, in denen der Lasersensor blockiert

ist, der Fahrer muss daher die Windschutzscheibe und den Bereich vor dem Lasersensor sorgfältig sauber halten.

Aus der folgenden Tabelle gehen mögliche Ursachen für die Anzeige der Mitteilung sowie Vorschläge für geeignete Maßnahmen hervor.

Ursache	Maßnahme
Die Windschutzscheibenoberfläche vor dem Lasersensor ist schmutzig oder mit Eis oder Schnee bedeckt.	Die Windschutzscheibenoberfläche vor dem Sensor von Schmutz, Eis und Schnee befreien.
Das Sichtfeld des Lasersensors ist blockiert.	Den blockierenden Gegenstand beseitigen.

WICHTIG

Sollte ein Riss, Kratzer oder Steinschlag auf der Windschutzscheibe vor einem der beiden „Fenster“ des Lasersensors entstehen und sich über eine Oberfläche von ca. 0,5 × 3,0 mm (oder mehr) erstrecken, muss eine Werkstatt zum Austausch der Windschutzscheibe aufgesucht werden – eine Volvo-Vertragswerkstatt wird empfohlen. Zur Lage des Sensors siehe City Safety™ - Funktion (S. 229).

Ausbleibende Maßnahmen können zu einer reduzierten Leistung von City Safety™ führen.

Um die Gefahr zu vermeiden, dass City Safety™ ausfällt, fehlerhaft oder eingeschränkt funktioniert, gilt auch folgendes:

- Volvo empfiehlt, Risse, Kratzer oder Steinschlagschäden im Bereich vor dem Lasersensor **nicht** zu reparieren – stattdessen sollte die ganze Windschutzscheibe ausgetauscht werden.
- Vor dem Austausch der Windschutzscheibe ist eine Volvo-Vertragswerkstatt zu verständigen, um sicherzustellen, dass die richtige Windschutzscheibe bestellt und montiert wird.
- Beim Austausch müssen Scheibenwischer desselben Typs oder andere von Volvo zugelassene Scheibenwischer montiert werden.



Themenbezogene Informationen

- City Safety™ (S. 228)
- City Safety™ - Funktion (S. 229)
- City Safety™ - Handhabung (S. 229)

City Safety™ - Lasersensor

Die Funktion City Safety™ enthält einen Sensor, der Laserlicht aussendet. Bei Störungen oder Wartungsbedarf am Lasersensor an eine qualifizierte Werkstatt wenden – eine Volvo-Vertragswerkstatt wird empfohlen. Es ist unerlässlich, die vorgeschriebenen Anweisungen für die Handhabung des Lasersensors zu befolgen.

Die folgenden beiden Aufkleber beziehen sich auf den Lasersensor:

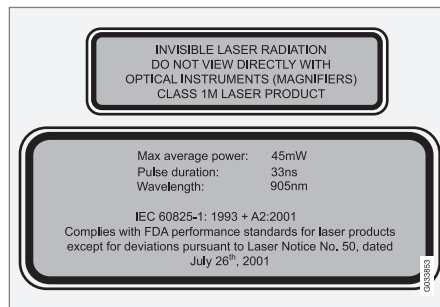

Der obere Aufkleber der Abbildung gibt die Klassifizierung des Laserlichts an:

- Laserstrahlung – Nicht mit optischen Instrumenten in den Laserstrahl hineinschauen – Klasse-1M-Laserprodukt.

Der untere Aufkleber der Abbildung gibt die physikalischen Daten des Laserlichts an:

- IEC 60825-1:1993 + A2:2001. In Übereinstimmung mit den Standards der Food and Drug Administration (FDA) der USA für die Ausführung von Laserprodukten mit Ausnahme von Abweichungen, die sich aus der „Laser Notice No. 50“ vom 26. Juli 2001 ergeben.

Strahlendaten Lasersensor

In der folgenden Tabelle werden die physikalischen Daten des Lasersensors präzisiert.

Maximale Impulsenergie	2,64 µJ
Maximale durchschnittliche Ausgangsleistung	45 mW
Impulslänge	33 ns
Divergenz (horizontal × vertikal)	28° × 12°

**! WARNUNG**

Bei Nichtbefolgung der Anweisungen besteht hohe Gefahr für Augenverletzungen!

- Niemals aus einer Entfernung von 100 mm oder weniger mit vergrößerner Optik wie z. B. einem Vergrößerungsglas, Mikroskop, Objektiv oder ähnlichen optischen Instrumenten in den Lasersensor (der gestreute, unsichtbare Laserstrahlung abgibt) sehen.
- Test, Reparatur, Ausbau, Einstellung und/oder Austausch von Teilen des Lasersensors dürfen nur von einer qualifizierten Werkstatt ausgeführt werden - eine Volvo-Vertragswerkstatt wird empfohlen.
- Zur Vermeidung von schädlicher Strahlung keine Umjustierungen oder Wartungsmaßnahmen ausführen, die von den hier aufgeführten abweichen.
- Bei der Reparatur muss die besondere Werkstattinformation für den Lasersensor befolgt werden.
- Den Lasersensor (einschl. Entfernung der Linsen) nicht ausbauen. Ein ausgebauter Lasersensor erfüllt die Klasse 3B gemäß der Norm IEC 60825-1. Ein Laser der Klasse 3B ist nicht augensicher und stellt daher ein Verletzungsrisiko dar.

- Der Stecker des Lasersensors muss vor dem Ausbau von der Windschutzscheibe abgeklebmt werden.
- Der Lasersensor muss an der Windschutzscheibe montiert sein, bevor der Stecker des Sensors angeschlossen wird.
- Der Lasersensor sendet auch bei ausgeschaltetem Motor Laserlicht aus, wenn der Transponderschlüssel in Schlüsselstellung II (S. 80) steht.

Themenbezogene Informationen

- City Safety™ (S. 228)



07 Fahrerunterstützung

City Safety™ - Symbole und Mitteilungen

Während City Safety (S. 228)™ automatisch bremst, können ein oder mehrere Symbole

(S. 234) im Kombinationsinstrument aufleuchten, und es kann eine Textmitteilung erscheinen. Eine Textmitteilung kann mit einem kur-

zen Druck auf die **OK**-Taste des Blinkerhebels ausgeblendet werden.

Symbol ^A	Mitteilung	Bedeutung/Maßnahme
	Automatisches Bremsen durch City Safety	City Safety™ bremst oder hat eine automatische Bremsung ausgeführt.
	Windschutzscheibe Sensoren gestört Siehe Handbuch	Der Lasersensor ist vorübergehend außer Betrieb, da er durch etwas blockiert wird. <ul style="list-style-type: none"> Den Gegenstand, der den Sensor blockiert, entfernen und/oder die Windschutzscheibe vor dem Sensor reinigen. Mehr zu den Begrenzungen des Lasersensors.
	City Safety Wartung erforderlich	City Safety™ ist außer Betrieb. <ul style="list-style-type: none"> Wenden Sie sich an eine Werkstatt, wenn die Mitteilung weiterhin angezeigt wird – eine Volvo-Vertragswerkstatt wird empfohlen.

^A Die Piktogramme sind schematisch.

Themenbezogene Informationen

- City Safety™ (S. 228)
- City Safety™ - Funktion (S. 229)



Unfallwarnsystem*

Das „Unfallwarnsystem mit Bremsautomatik sowie Radfahrer- und Fußgängerschutz“ unterstützt den Fahrer, wenn dieser auf einen Fußgänger oder ein vor ihm stehendes oder in dieselbe Richtung fahrendes Fahrzeug oder einen solchen Radfahrer aufzufahren droht.

Das "Unfallwarnsystem mit Bremsautomatik sowie Radfahrer- und Fußgängerschutz" wird in Situationen aktiviert, in denen der Fahrer eigentlich bedeutend früher hätte zu bremsen beginnen müssen. Aus diesem Grund kann die Funktion dem Fahrer nicht in allen Situationen helfen.

Das "Unfallwarnsystem mit Bremsautomatik sowie Radfahrer- und Fußgängerschutz" wird so spät wie möglich aktiviert, um unnötige Eingriffe zu vermeiden.

Das "Unfallwarnsystem mit Bremsautomatik sowie Radfahrer- und Fußgängerschutz" kann einen Unfall verhindern oder die Heftigkeit des Aufpralls mindern.

Das "Unfallwarnsystem mit Bremsautomatik sowie Radfahrer- und Fußgängerschutz" darf nicht verwendet werden, um die Fahrweise des Fahrers zu ändern – wenn der Fahrer sich ausschließlich auf das Unfallwarnsystem mit Bremsautomatik verlässt und dieses bremsen lässt, wird es früher oder später zu einem Aufprall kommen.

Zwei Systemniveaus

Je nach Fahrzeugausstattung kann das "Unfallwarnsystem mit Bremsautomatik sowie Radfahrer- und Fußgängerschutz" in zwei Ausführungen vorliegen:

Niveau 1

Vor auftauchenden Hindernissen wird der Fahrer lediglich mit visuellen und akustischen Signalen gewarnt²¹ – es erfolgt kein Eingreifen durch eine automatische Bremse, sondern der Fahrer muss selbst bremsen.

Niveau 2

Der Fahrer wird vor auftauchenden Hindernissen mit visuellen und akustischen Signalen gewarnt - das Fahrzeug wird automatisch gebremst, falls der Fahrer nicht innerhalb angemessener Zeit reagiert.



WICHTIG

Die Wartung von Bauteilen des „Unfallwarnsystems mit Bremsautomatik sowie Radfahrer- und Fußgängererkennung“ muss ausnahmslos in einer Werkstatt erfolgen – vorzugsweise in einer Volvo-Vertragswerkstatt.

Themenbezogene Informationen

- Kollisionswarner* - Funktion (S. 236)
- Kollisionswarner* - Fußgängererkennung (S. 238)

- Kollisionswarner* - Radfahrererkennung (S. 237)
- Kollisionswarner* - Handhabung (S. 239)
- Unfallwarnsystem* – Beschränkungen (S. 241)
- Kollisionswarner* - Begrenzungen des Kamerasensors (S. 243)
- Unfallwarnsystem* - Symbole und Mittelungen (S. 245)

²¹ Mit „Niveau 1“ erfolgt keine Warnung vor Radfahrern.



Kollisionswarner* - Funktion

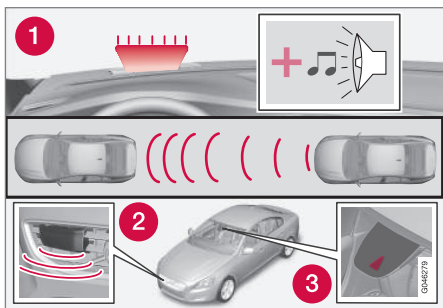

Funktionsübersicht²².

- 1 Audio-visuelles Warnsignal bei Aufprallgefahr.
- 2 Radarsensor²³
- 3 Kamerasensor

Das Unfallwarnsystem mit Bremsautomatik führt drei Schritte in nachstehender Reihenfolge aus:

1. **Unfallwarnung**
2. **Bremsunterstützung**²³
3. **Bremsautomatik**²³

Das Unfallwarnsystem und City Safety™ (S. 228) ergänzen einander.

1 - Unfallwarnung

Zunächst wird der Fahrer vor einem nahe bevorstehendem Aufprall gewarnt.

Das Unfallwarnsystem kann Fußgänger, Radfahrer und Fahrzeuge erkennen, die stehen oder sich in der gleichen Richtung wie das eigene Fahrzeug fortbewegen.

Wenn Gefahr für den Aufprall mit einem Fußgänger, Radfahrer oder Fahrzeug besteht, wird der Fahrer mit einem rot blinkenden Warnsignal und einem akustischen Signal (1) darauf aufmerksam gemacht.

2 - Bremsunterstützung

Wenn die Gefahr für einen Aufprall nach der Unfallwarnung weiter steigt, wird die Bremsunterstützung aktiviert.

Das beinhaltet, dass die Bremsanlage auf ein schnelles Bremsen vorbereitet wird, indem die Bremsen leicht angesetzt werden, was als leichter Ruck gespürt werden kann.

Wenn das Bremspedal schnell genug durchgetreten wird, wird der Bremsvorgang mit vollständiger Bremswirkung durchgeführt.

Die Bremsunterstützung verstärkt die Bremskraft, wenn das System beurteilt, dass das Bremsmanöver des Fahrers nicht ausreicht, um einen Aufprall zu verhindern.

3 - Bremsautomatik

Während des letzten Schritts wird die automatische Bremsfunktion aktiviert.

Falls der Fahrer in dieser Situation noch kein Ausweichmanöver gestartet hat und eine Kollision unausweichlich ist, tritt die automatische Bremsfunktion in Kraft, dies geschieht ungeachtet dessen, ob der Fahrer bremst oder nicht. Dabei wird das Fahrzeug zur Senkung der Aufprallgeschwindigkeit mit voller Bremskraft gebremst - oder es wird mit begrenzter Bremskraft gebremst, wenn diese zur Vermeidung eines Aufpralls ausreicht. Für Radfahrer kann die Warnung und der volle Bremsengriff sehr spät oder gar nicht erfolgen.

²² Achtung! Die Abbildung ist schematisch – Einzelheiten können je nach Fahrzeugmodell abweichen.

²³ Nur mit dem System Niveau 2.



! WARNUNG

Das Unfallwarnsystem funktioniert nicht in allen Fahrsituationen und auch nicht bei allen Verkehrs-, Wetter- und Straßenverhältnissen. Das Unfallwarnsystem reagiert weder auf Fahrzeuge oder Fahrräder, die in eine andere Richtung als das eigene Fahrzeug fahren, noch auf Tiere.

Die Warnung wird nur bei hohem Kollisionsrisiko aktiviert. Dieser Abschnitt "Funktion" und der Abschnitt "Einschränkungen" informieren über Einschränkungen, die der Fahrer vor Benutzung der Aufprallwarnung mit automatischem Abbremsen kennen muss.

Warnungen und Bremsmanöver für Fußgänger und Radfahrer sind bei Geschwindigkeiten über 80 km/h ausgeschaltet.

Warnungen und Bremsmanöver für Fußgänger und Radfahrer funktionieren nicht bei Dunkelheit oder in Tunneln – auch nicht bei eingeschalteter Straßenbeleuchtung.

Die Bremsautomatikfunktion kann einen Aufprall verhindern oder die Aufprallgeschwindigkeit reduzieren. Um die volle Bremskraft sicherzustellen, sollte der Fahrer stets auch die Bremse betätigen – selbst wenn die Bremsautomatik des Fahrzeugs bremst.

Niemals erst eine Aufprallwarnung abwarten! Der Fahrer ist stets für den richtigen Abstand und die richtige Geschwindigkeit verantwortlich – auch bei Verwendung des Unfallwarnsystems mit Bremsautomatik.

Themenbezogene Informationen

- Unfallwarnsystem* (S. 235)

Kollisionswarner* - Radfahrererkennung

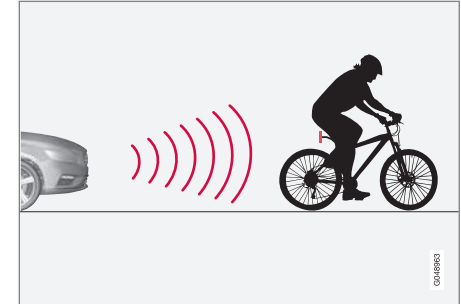

Die Funktion "erkennt" nur Radfahrer, die in der gleichen Fahrtrichtung fahren, also von hinten.



Beispiel eines für das System optimal erkennbaren Radfahrers - deutliche Körper- und Fahrradkontur, gerade von hinten und in Mittellinie des Fahrzeugs gesehen.



07 Fahrerunterstützung



Für die optimale Leistung des Systems muss die Systemfunktion, die einen Radfahrer erfasst, so eindeutige Informationen zur Körper- und Fahrradkontur wie möglich erhalten – das bedeutet, dass das System Fahrrad, Kopf, Arme, Schultern, Beine, Ober- und Unterkörper und ein für Menschen normales Bewegungsmuster identifizieren können muss.

Wenn große Teile des Körpers oder Fahrrads für die Kamera nicht zu sehen sind, kann das System den Radfahrer nicht erkennen.

- Damit die Funktion einen Radfahrer erfasst, muss dieser erwachsen sein und auf einem Erwachsenen-Fahrrad sitzen.
- Die Funktion kann Radfahrer nur von hinten und in der gleichen Fahrtrichtung erfassen – nicht schräg von hinten, nicht von der Seite.
- Das Fahrrad muss mit einem gut sichtbaren und zugelassenen²⁴ roten Rückstrahler versehen sein, der mindestens 70 cm über der Straße angebracht ist.
- Radfahrer, die in gedachter Verlängerung der linken oder rechten Seitenlinie des Fahrzeugs fahren, werden ggf. spät oder gar nicht erkannt.
- Die Fähigkeit der Funktion, Radfahrer in der Morgen- und Abenddämmerung zu erfassen, ist begrenzt – genau wie für das menschliche Auge.

- Die Fähigkeit der Funktion, Radfahrer zu erfassen, ist beim Fahren im Dunkeln und in Tunneln ausgeschaltet – selbst bei eingeschalteter Straßenbeleuchtung.
- Die Radfahrererkennung funktioniert optimal, wenn die Funktion City Safety™ aktiviert ist, siehe City Safety™ (S. 228).



WARNUNG

Die Kollisionswarnung mit Bremsautomatik & Radfahrererkennung dient lediglich als Hilfsmittel.

Was die Funktion nicht erkennt:

- Alle Radfahrer in allen Situationen und z. B. teilweise verdeckte Radfahrer.
- Von der Seite kommende Radfahrer oder solche in weiter Kleidung, die die Körperkonturen verdeckt.
- Fahrräder ohne roten Reflektor hinten.
- Mit größeren Gegenständen beladene Fahrräder.

Der Fahrer ist stets dafür verantwortlich, dass das Fahrzeug auf korrekte Weise und mit einem an die Geschwindigkeit angepassten Sicherheitsabstand gefahren wird.

Themenbezogene Informationen

- Unfallwarnsystem* (S. 235)

Kollisionswarner* - Fußgängererkennung

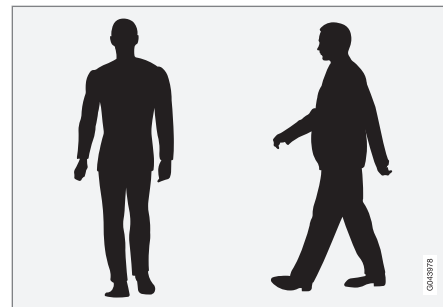

Beispiele für Fußgänger, die laut System deutliche Körperkonturen haben.

Für die optimale Leistung des Systems muss die Systemfunktion, die Fußgänger erfasst, so eindeutige Informationen zur Körperkontur wie möglich erhalten – das bedeutet, dass das System Kopf, Arme, Schultern, Beine, Ober- und Unterkörper und ein für Menschen normales Bewegungsmuster identifizieren können muss.

Wenn große Teile des Körpers für die Kamera nicht zu sehen sind, kann das System einen Fußgänger nicht erfassen.

²⁴ Der Rückstrahler muss die Empfehlungen und Bedingungen der jeweils zuständigen Verkehrsbehörde erfüllen.

* Option/Zubehör, für weitere Informationen siehe „Einführung“.



- Damit ein Fußgänger erfasst werden kann, muss er vollständig zu sehen sein und mindestens 80 cm groß sein.
- Die Fähigkeit des Kamerasensors, Fußgänger in der Morgen- und Abenddämmerung zu sehen, ist begrenzt – genau wie für das menschliche Auge.
- Die Fähigkeit des Kamerasensors, Fußgänger zu erfassen, ist beim Fahren im Dunkeln und in Tunneln ausgeschaltet – selbst bei eingeschalteter Straßenbeleuchtung.

WARNUNG

Das „Unfallwarnsystem mit Bremsautomatik sowie Radfahrer- und Fußgängererkennung“ dient lediglich als Hilfsmittel. Die Funktion erfasst nicht alle Fußgänger in allen Situationen und erkennt z. B. nicht:

- teilweise verdeckte Fußgänger, Personen in Kleidung, die die Körperkonturen nicht erkennen lässt oder Personen mit einer Körpergröße unter 80 cm.
- Fußgänger, die größere Gegenstände tragen.

Der Fahrer ist stets dafür verantwortlich, dass das Fahrzeug auf korrekte Weise und mit einem an die Geschwindigkeit angepassten Sicherheitsabstand gefahren wird.

Themenbezogene Informationen

- Unfallwarnsystem* (S. 235)

Kollisionswarner* - Handhabung

Einstellungen für das Unfallwarnsystem werden von **MY CAR** über den Bildschirm der Mittelkonsole und das Menüsystem vorgenommen, siehe MY CAR (S. 114).

Warnsignale Ein und Aus

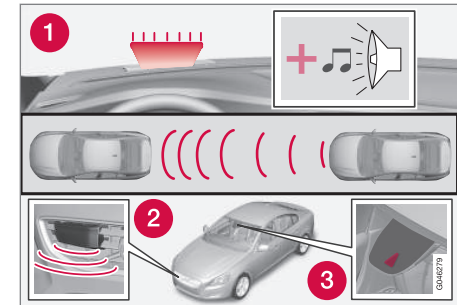

1. Akustisches und visuelles Warnsignal bei Unfallgefahr.²⁵

Man kann auswählen, ob die akustischen oder visuellen Warnsignale des Kollisionswarners ein- oder ausgeschaltet sein sollen.

Beim Starten des Motors wird automatisch die Einstellung erhalten, die gewählt war, als der Motor ausgeschaltet wurde.

ACHTUNG

Die Funktionen Bremsunterstützung und Bremsautomatik sind immer aktiviert – sie können nicht ausgeschaltet werden.

Die Einstellungen für das Unfallwarnsystem werden über den Bildschirm der Mittelkonsole und das Menüsystem **MY CAR**, siehe (S. 114), vorgenommen.



Licht- oder Tonsignal

Wenn Warnleuchte und -ton des Unfallwarnsystems aktiviert sind, durchläuft die Warnleuchte (Nr. [1] in der vorigen Abbildung) bei jedem Motorstart einen Test, indem kurz die einzelnen Leuchtpunkte der Warnleuchte aufleuchten.

Nach dem Motorstart können die Licht- und Tonsignale abgeschaltet werden:

- Im Menüsystem **MY CAR** (S. 114) **Kollisionswarnung** unter **Fahrerunterstützungssystem** aufrufen und die Funktion dort deaktivieren.

Tonsignal

Nach dem Motorstart kann das akustische Warnsignal separat aktiviert/deaktiviert werden:

- Im Menüsystem **MY CAR** (S. 114), **Warnton** unter **Kollisionswarnung** aufrufen und dort Ein oder Aus auswählen.

Danach warnt das Unfallwarnsystem nur mit der Warnleuchte.

Warnabstand einstellen

Der Warnabstand regelt, bei welchem Abstand die optische und akustische Warnung ausgelöst werden.

- Im Menüsystem **MY CAR** (S. 114) **Warnabstand** unter **Kollisionswarnung** aufrufen und dort **Lang**, **Normal** oder **Kurz** auswählen.

Der Warnabstand bestimmt die Empfindlichkeit des Systems. Der Warnabstand **Lang** ergibt eine frühere Warnung. Zunächst **Lang** einstellen. Sollte diese Einstellung jedoch zu viele Warnungen auslösen, was in bestimmten Situationen als irritierend aufgefasst werden kann, den Warnabstand auf **Normal** einstellen.

Den Warnabstand **Kurz** nur in Ausnahmefällen verwenden, z. B. beim dynamischen Fahren.



ACHTUNG

Wenn der adaptive Tempomat verwendet wird, benutzt er die Warnlampe und den Warnton selbst dann, wenn das Unfallwarnsystem ausgeschaltet ist.

Das Unfallwarnsystem warnt den Fahrer bei Kollisionsgefahr, jedoch kann die Funktion nicht die Reaktionszeit des Fahrers verkürzen.

Für ein effektives Unfallwarnsystem die Abstandswarnung (S. 225) stets auf den Zeitabstand 4-5 eingestellt lassen.



ACHTUNG

Auch wenn der Warnabstand auf **Lang** eingestellt wurde, können Warnungen in manchen Situationen als spät empfunden werden - beispielsweise bei großen Geschwindigkeitsunterschieden oder, wenn das vorausfahrende Fahrzeug kräftig bremst.



WARNUNG

Kein automatisches System kann in allen Situationen eine zu 100 % korrekte Funktion garantieren. Das Unfallwarnsystem mit Bremsautomatik darf deshalb nie an Menschen oder Fahrzeugen getestet werden - schwere Verletzungen können die Folge sein und es droht Lebensgefahr.

Einstellungen kontrollieren

Die aktuellen Einstellungen können auf dem Bildschirm der Mittelkonsole überprüft werden.

- Im Menüsystem **MY CAR** (S. 114) **Kollisionswarnung** in **Fahrerunterstützungssystem** aufrufen.

²⁵ Die Darstellung ist schematisch – Fahrzeugmodell und Details können abweichen.



Wartung

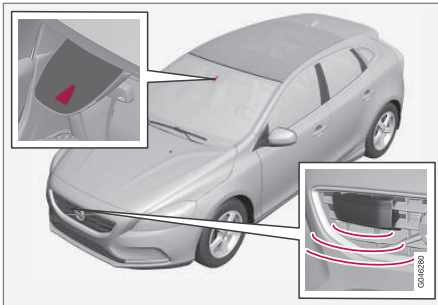

Kamera- und Radarsensor²⁶.

Um die korrekte Funktion der Sensoren zu gewährleisten, müssen diese von Schmutz, Eis und Schnee freigehalten und regelmäßig mit Wasser und Autoshampoo gereinigt werden.

ACHTUNG

Durch Schmutz, Eis oder Schnee auf den Sensoren wird ihre Funktion eingeschränkt und eine Messung u.U. verhindert.

Themenbezogene Informationen

- Unfallwarnsystem* (S. 235)

Unfallwarnsystem* – Beschränkungen

Die Funktion unterliegt gewissen Begrenzungen – so ist sie z. B. erst ab einer Geschwindigkeit über ca. 4 km/h aktiv.

Das visuelle Warnsignal des Kollisionswarners kann bei starkem Sonnenlicht, Reflektionen, mit Sonnenbrille oder wenn der Fahrer den Blick nicht geradeaus richtet, nur schwer zu erkennen sein. Der Warnton sollte daher stets aktiviert sein.

Bei glatter Fahrbahn verlängert sich die Bremsstrecke, was die Fähigkeit reduzieren kann, einen Aufprall zu vermeiden. In solchen Situationen bieten die Systeme ABS und ESC (S. 193) die bestmögliche Bremskraft bei beibehaltener Stabilität.

ACHTUNG

Das visuelle Warnsignal kann bei hoher Innenraumtemperatur, die z. B. durch starkes Sonnenlicht verursacht wurde, vorübergehend außer Betrieb gesetzt werden. Sollte es dazu kommen, wird der Warnton selbst dann aktiviert, wenn es im Menüsystem deaktiviert ist.

- Warnungen können ausbleiben, wenn der Abstand zum vorausfahrenden Fahrzeug kurz ist oder die Lenkrad- und Pedalbewegungen groß sind, z. B. bei aktiver Fahrweise.

²⁶ Achtung! Die Abbildung ist schematisch – Einzelheiten können je nach Fahrzeugmodell abweichen.



WARNUNG

Warnungen und Bremsmanöver können spät ausgelöst werden oder ausbleiben, wenn die Verkehrssituation oder äußere Umstände dazu beitragen, dass der Radar- oder Kamerasensor einen Fußgänger oder ein vorausfahrendes Fahrzeug oder Fahrrad nicht korrekt erfassen kann.

Das Sensorensystem kann Fußgänger und Radfahrer nur begrenzt erfassen²⁷ – das System kann daher bei Geschwindigkeiten bis 50 km/h effektive Warnungen oder Bremsmanöver auslösen. Für stillstehende oder langsamfahrende Fahrzeuge sind Warnungen und Bremsmanöver bei Geschwindigkeiten bis 70 km/h effektiv.

Warnungen für stillstehende oder langsamfahrende Fahrzeuge können aufgrund von Dunkelheit oder schlechter Sicht ausbleiben.

Warnung und Bremsmanöver für Fußgänger und Radfahrer sind bei Geschwindigkeiten über 80 km/h ausgeschaltet.

Der Kollisionswarner verwendet denselben Radarsensor wie der adaptive Tempomat (S. 209).

Wenn die Warnungen zu oft erfolgen und als störend aufgefasst werden, kann der Warnabstand verringert werden. Dies führt ggf. dazu, dass das System zu einem späteren Zeitpunkt warnt, wodurch die Gesamtzahl der

Warnungen abnimmt, siehe Kollisionswarner – Handhabung (S. 239).

Bei eingelegtem Rückwärtsgang ist das Unfallwarnsystem mit Bremsautomatik vorübergehend deaktiviert.

Da das Unfallwarnsystem mit Bremsautomatik bei niedrigen Geschwindigkeiten – unter 4 km/h – nicht aktiviert wird, greift das System nicht in Situationen ein, in denen sich das eigene Fahrzeug sehr langsam einem vorausbefindlichen Fahrzeug nähert, z. B. beim Einparken.

In Situationen, in denen der Fahrer ein aktives und bewusstes Fahrverhalten an den Tag legt, kann die Unfallwarnung etwas hinausgezögert werden, um unnötige Warnungen zu minimieren.

Wenn die Bremsautomatik einen Aufprall mit einem stillstehenden Gegenstand verhindert hat, bleibt das Fahrzeug höchstens 1,5 Sekunden lang stehen. Wenn das Fahrzeug aufgrund eines vorausfahrenden Fahrzeugs abgebremst wurde, wird die Geschwindigkeit auf die Geschwindigkeit des vorausfahrenden Fahrzeugs reduziert.

In Fahrzeugen mit Handschaltgetriebe geht der Motor aus, wenn die Bremsautomatik das Fahrzeug angehalten hat, sollte es der Fahrer nicht vorher schaffen, das Kupplungspedal durchzudrücken.

Themenbezogene Informationen

- Unfallwarnsystem* (S. 235)

²⁷ Bei Radfahrern können Warnung und Vollbremsung sehr spät oder gleichzeitig erfolgen.

* Option/Zubehör, für weitere Informationen siehe „Einführung“.



Kollisionswarner* - Begrenzungen des Kamerasensors

Die Funktion nutzt den Kamerasensor des Fahrzeugs, der gewissen Begrenzungen unterliegt.

Den Kamerasensor des Fahrzeugs verwenden - neben dem Unfallwarnsystem mit Bremsautomatik - auch die Funktionen:

- Automatisches Fernlicht (S. 92)
- Verkehrszeicheninformation (S. 197)
- Driver Alert Control - DAC (S. 247)
- Spurassistent (S. 251).

ACHTUNG

Die Fläche der Windschutzscheibe vor dem Kamerasensor frei von Eis, Schnee, Beschlag und Schmutz halten.

Vor den Kamerasensor darf nichts auf die Windschutzscheibe geklebt oder montiert werden, da sonst die Funktion eines oder mehrerer von der Kamera abhängiger Systeme beeinträchtigt oder verhindert werden könnte.

Der Kamerasensor hat ähnliche Begrenzungen wie das menschliche Auge, d. h. sie „sehen“ schlechter beispielsweise bei Dunkelheit, kräftigem Schneefall oder Regen und in dichtem Nebel. Unter diesen Bedingungen können die kameraabhängigen Funktionen

stark eingeschränkt oder vorübergehend deaktiviert werden.

Auch starkes Gegenlicht, Reflektionen auf der Fahrbahn, eine schnee- oder eisbedeckte Fahrbahn, eine schmutzige Fahrbahn oder undeutliche Seitenmarkierungen für Fahrspuren können die Funktion, bei der der Kamerasensor verwendet wird, um die Fahrbahn zu registrieren sowie Fußgänger und andere Fahrzeuge zu erfassen, stark beeinträchtigen.

Das Sichtfeld des Kamerasensors ist begrenzt, weshalb Fußgänger, Fahrräder und Fahrzeuge in bestimmten Situationen nicht oder später als erwartet erkannt werden.

Bei sehr hohen Temperaturen wird die Kamera nach dem Anlassen des Motors zum Schutz der Kamerafunktion vorübergehend für ca. 15 Minuten ausgeschaltet.

Fehlersuche und Maßnahme

Wenn im Display die Mitteilung **Windschutzscheibe Sensoren gestört** **Siehe Handbuch** erscheint, ist der Kamerasensor blockiert und kann Fußgänger, Radfahrer, Fahrzeuge oder Straßenmarkierungen vor dem Fahrzeug nicht erfassen.

Das beinhaltet gleichzeitig, dass - außer dem Unfallwarnsystem mit Automatikbremse - auch folgende Funktionen nicht in vollem Umfang verfügbar sind:

- Automatisches Fernlicht
- Driver Alert Control

- Spurassistent
- Verkehrszeicheninformation

Aus der folgenden Tabelle gehen mögliche Ursachen für die Anzeige der Mitteilung sowie geeignete Maßnahmen hervor.

Ursache	Maßnahme
Die Windschutzscheibenoberfläche vor der Kamera ist schmutzig oder mit Eis oder Schnee bedeckt.	Die Windschutzscheibenoberfläche vor der Kamera von Schmutz, Eis und Schnee befreien.
Bei dichtem Nebel, kräftigem Regen oder Schnee „sieht“ die Kamera nicht ausreichend gut.	Keine Maßnahme. Die Kamera funktioniert manchmal nicht bei kräftigem Niederschlag.



Ursache	Maßnahme
Die Windschutzscheibenoberfläche vor der Kamera ist gereinigt, die Mitteilung wird jedoch weiterhin angezeigt.	Kurz warten. Es kann einige Minuten dauern, bis die Kamera die Sicht gemessen hat.
Schmutz hat sich zwischen der Innenseite der Windschutzscheibe und der Kamera angesammelt.	Wenden Sie sich zur Reinigung der Windschutzscheibe hinter dem Kameragehäuse an eine Werkstatt – eine Volvo-Vertragswerkstatt wird empfohlen.

Themenbezogene Informationen

- Unfallwarnsystem* (S. 235)



Unfallwarnsystem* - Symbole und Mitteilungen

Symbol ^A	Mitteilung	Bedeutung
	Collision warning system AUS	Unfallwarnsystem ausgeschaltet. Wird angezeigt, wenn der Motor startet. Die Mitteilung erlischt nach ca. 5 Sekunden oder nach dem Drücken auf die OK -Taste.
	Kollisionswarnsystem nicht verfügbar	Das Unfallwarnsystem kann nicht aktiviert werden. Wird angezeigt, wenn der Fahrer versucht, die Funktion zu aktivieren. Die Mitteilung erlischt nach ca. 5 Sekunden oder nach dem Drücken auf die OK -Taste.
	Autom. Bremsen wurde aktiviert	Die Bremsautomatik war aktiv. Die Mitteilung erlischt nach einem Druck auf die OK -Taste.
	Windschutzscheibe Sensoren gestört Siehe Handbuch	Der Kamerasensor (S. 243) ist vorübergehend außer Betrieb. Wird z. B. bei Schnee, Eis oder Schmutz auf der Windschutzscheibe angezeigt. <ul style="list-style-type: none"> Die Windschutzscheibenoberfläche vor dem Kamerasensor reinigen.
	Radar gestört Siehe Handbuch	Das Unfallwarnsystem mit Bremsautomatik ist vorübergehend außer Betrieb. Der Radarsensor (S. 220) ist blockiert und kann andere Fahrzeuge z.B. bei kräftigem Regen oder bei Ansammlungen von Schneematsch vor dem Radarsensor nicht erfassen.
	Kollisionswarnung Wartung erforderlich	Das Unfallwarnsystem mit Bremsautomatik ist vollkommen oder teilweise außer Betrieb. <ul style="list-style-type: none"> Wenden Sie sich an eine Werkstatt, wenn die Mitteilung weiterhin angezeigt wird – eine Volvo-Vertragswerkstatt wird empfohlen.

^A Die Symbole sind schematisch abgebildet und können je nach Markt/Land und Fahrzeugmodell variieren.



Themenbezogene Informationen

- Unfallwarnsystem* (S. 235)



Driver Alert System*

Driver Alert System soll Fahrern helfen, deren Fahrweise sich verschlechtert oder die unbewusst ihre Fahrspur verlassen.

Driver Alert System besteht aus verschiedenen Funktionen, die gleichzeitig oder jeweils für sich eingeschaltet sein können:

- Driver Alert Control - DAC (S. 248)
- Spurassistent (S. 253).

Eine eingeschaltete Funktion befindet sich im Bereitschaftsmodus und wird erst automatisch aktiviert, wenn die Geschwindigkeit 65 km/h überschreitet.

Die Funktion wird wieder deaktiviert, wenn die Geschwindigkeit unter 60 km/h sinkt.

Die Funktionen verwenden eine Kamera, die davon abhängig ist, dass sich auf beiden Seiten der Fahrspur gemalte Seitenmarkierungen befinden.



WARNUNG

Driver Alert System funktioniert nicht in allen Situationen, sondern ist lediglich als ergänzendes Hilfsmittel gedacht.

Der Fahrer ist in letzter Konsequenz stets dafür verantwortlich, dass das Fahrzeug auf sichere Weise bewegt wird.

Themenbezogene Informationen

- Driver Alert Control (DAC)* (S. 247)
- Spurassistent* (S. 251)

Driver Alert Control (DAC)*

DAC macht den Fahrer darauf aufmerksam, wenn dessen Fahrweise schlingern wird, z. B. wenn er abgelenkt ist oder einzuschlafen droht.

Das Ziel von DAC ist es, eine allmählich verschlechterte Fahrweise zu erfassen. Das System ist in erster Linie für den Einsatz auf größeren Straßen vorgesehen.

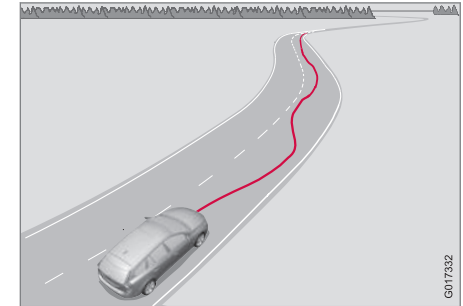

Eine Kamera erfasst die gemalten Seitenmarkierungen der Fahrbahn und vergleicht die Straßenführung mit den Lenkradbewegungen des Fahrers. Der Fahrer wird gewarnt, wenn das Fahrzeug der Fahrbahn nicht auf gleichmäßige Weise folgt.

In bestimmten Fällen wird die Fahrweise trotz Müdigkeit nicht beeinträchtigt. Dabei kann passieren, dass der Fahrer keine Warnung erhält. Aus diesem Grund ist es immer wich-



07 Fahrerunterstützung



tig, bei jeglichen Anzeichen von Müdigkeit anzuhalten und eine Pause zu machen – vollkommen unabhängig davon, ob die DAC-Funktion eine Warnung ausgegeben hat oder nicht.

ACHTUNG

Die Funktion darf nicht genutzt werden, um die Lenkzeit zu verlängern. Planen Sie stets Pausen in regelmäßigen Abständen ein und achten Sie darauf, dass Sie ausgeruht sind.

Begrenzung

In bestimmten Fällen kann das System eine Warnung generieren, obwohl sich die Fahrweise des Fahrers nicht verschlechtert hat, z. B.:

- bei starken Seitenwinden
- bei Fahrbahnrrillen.

Die DAC-Funktion ist nicht für den Einsatz im Stadtverkehr vorgesehen.

ACHTUNG

Der Kamerasensor hat bestimmte Begrenzungen, siehe Kollisionswarner* - Begrenzungen des Kamerasensors (S. 243).

Themenbezogene Informationen

- Driver Alert System* (S. 247)
- Driver Alert Control (DAC)* - Handhabung (S. 248)

- Driver Alert Control (DAC)* - Symbole und Mitteilungen (S. 250)
- Spurassistent* (S. 251)

Driver Alert Control (DAC)* - Handhabung

Die Einstellungen werden am Bildschirm der Mittelkonsole und dessen Menüsystem vorgenommen.

Ein/Aus

Die Funktion Driver Alert kann im Menüsystem **MY CAR** (S. 114) in den Bereitschaftsmodus versetzt werden:

- Kästchen markiert – die Funktion ist aktiviert.
- Kästchen leer – die Funktion ist deaktiviert.



Funktion

Driver Alert wird aktiviert, sobald die Geschwindigkeit 65 km/h überschreitet und verbleibt aktiv, solange die Geschwindigkeit mehr als 60 km/h beträgt.



Wird das Fahrzeug schlingern bewegt, erhält der Fahrer durch ein akustisches Signal und durch die Textmitteilung (S. 250) **Driver Alert**

Pause machen! eine Warnung – gleichzeitig leuchtet das nebenstehende Symbol im Kombinationsinstrument auf. Die Warnung wird nach einer Weile wiederholt, wenn sich die Fahrweise nicht bessert.

Das Warnsymbol kann ausgeschaltet werden:

- **OK**-Taste des linken Lenkradhebels drücken.



WARNUNG

Ein Alarm ist äußerst ernstzunehmen, da ein schläfriger Fahrer seinen Zustand oft selbst nicht mitbekommt.

Bei einem Alarm oder jeglichen Anzeichen von Müdigkeit das Fahrzeug so schnell wie möglich auf sichere Weise anhalten und eine Pause machen.

Studien haben gezeigt, dass es genauso gefährlich ist, unter Müdigkeit zu fahren wie unter dem Einfluss von Alkohol.

Themenbezogene Informationen

- Driver Alert System* (S. 247)
- Driver Alert Control (DAC)* (S. 247)





07 Fahrerunterstützung

Driver Alert Control (DAC)* - Symbole und Mitteilungen

In bestimmten Situationen zeigt die Funktion Driver Alert Control - DAC (S. 247) Symbole

und Textmitteilungen auf dem Kombinationsinstrument oder dem Bildschirm der Mittelkonsole an.

Hier folgen einige Beispiele:

Symbol ^A	Mitteilung	Bedeutung
	Driver Alert Pause machen!	Das Fahrzeug wurde auf unsichere Weise gefahren – der Fahrer wird mit einem akustischen Warnsignal und einem Text darauf aufmerksam gemacht.
	Windschutzscheibe Sensoren gestört Siehe Handbuch	Der Kamerasensor ist vorübergehend außer Betrieb. Wird z. B. bei Schnee, Eis oder Schmutz auf der Windschutzscheibe angezeigt. <ul style="list-style-type: none"> Die Windschutzscheibenoberfläche vor dem Kamerasensor reinigen. Zu den Begrenzungen des Kamerasensors siehe Kollisionswarner* - Begrenzungen des Kamerasensors (S. 243).
	Driver Alert System Wartung erforderlich	Das System ist außer Betrieb. <ul style="list-style-type: none"> Wenden Sie sich an eine Werkstatt, wenn die Mitteilung weiterhin angezeigt wird – eine Volvo-Vertragswerkstatt wird empfohlen.

^A Die Piktogramme sind schematisch.

Themenbezogene Informationen

- Driver Alert System* (S. 247)
- Driver Alert Control (DAC)* - Handhabung (S. 248)
- Spurassistent* (S. 251)



Spurassistent*

Der Spurassistent ist eine der Funktionen im Driver Alert System und wird gelegentlich auch als LKA bezeichnet (Lane Keeping Aid).

Die Funktion ist für den Einsatz auf Autobahnen und ähnlichen größeren Straßen gedacht, um die Gefahr zu verringern, dass das Fahrzeug in bestimmten Situationen unbeabsichtigt die eigene Fahrspur verlässt.

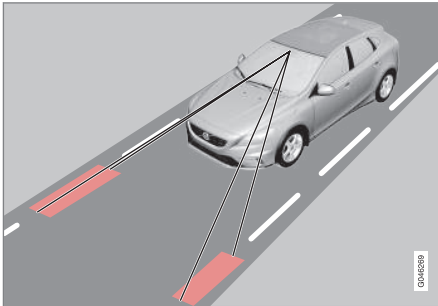

Eine Kamera erfasst die farblich abgesetzten Seitenmarkierungen der Fahrbahn. Wenn das Fahrzeug eine Seitenmarkierung zu kreuzen droht, lenkt der Spurassistent das Fahrzeug mit einem kleinen Lenkmoment zurück in die Spur.

Wenn das Fahrzeug eine Seitenmarkierung erreicht oder passiert, warnt der Spurassistent den Fahrer außerdem mit Lenkradvibrationen.

! WARNUNG

LKA ist lediglich ein Hilfsmittel für den Fahrer und funktioniert nicht in allen Fahrsituationen bzw. nicht bei allen Verkehrs-, Wetter- und Straßenbedingungen.

Der Fahrer ist stets dafür verantwortlich, dass das Fahrzeug auf sichere Weise bewegt wird und dass die geltenden Gesetze und Verkehrsbestimmungen eingehalten werden.

Themenbezogene Informationen

- Spurassistent – Funktion (S. 251)
- Spurassistent – Handhabung (S. 253)
- Spurassistent – Begrenzungen (S. 254)
- Spurassistent – Symbole und Meldungen (S. 255)
- Driver Alert System* (S. 247)

Spurassistent – Funktion

Für die Funktion Spurassistent (Lane Keeping Aid) sind bestimmte Einstellungen möglich.

Aus & Ein

Der Spurassistent ist im Geschwindigkeitsbereich 65-200 km/h und auf Straßen mit gut sichtbaren Seitenmarkierungen aktiv. Auf schmalen Straßen mit weniger als 2,6 Metern zwischen den Seitenlinien wird die Funktion vorübergehend ausgeschaltet.



Auf die Taste in der Mittelkonsole drücken, um die Funktion ein- bzw. auszuschalten. Die Taste leuchtet wenn die Funktion eingeschaltet ist.

Bestimmte Kombinationen optionaler Ausrüstung lassen keinen freien Platz für eine Ein/Aus-Taste auf der Mittelkonsole – in diesem Fall wird die Funktion über das Menüsystem



07 Fahrerunterstützung



MY CAR (S. 114) des Fahrzeugs bedient.

Gehen Sie wie folgt vor:

- **Fahrspurassistent** aufrufen und dort Ein oder Aus auswählen.

IN **MY CAR** kann ferner Folgendes eingestellt werden:

- Warnung mittels Vibrationen im Lenkrad: **Nur Vibrationssignal** – Ein oder Aus.
- Aktive Lenkung: **Nur Lenkhilfe** – Ein oder Aus.
- Sowohl Warnung mittels Vibrationen im Lenkrad als auch Aktive Lenkung: **Vollfunktion** – Ein oder Aus.

Aktive Lenkung

Der Spurassistent versucht, das Fahrzeug innerhalb der Fahrbahnmarkierungen zu halten.

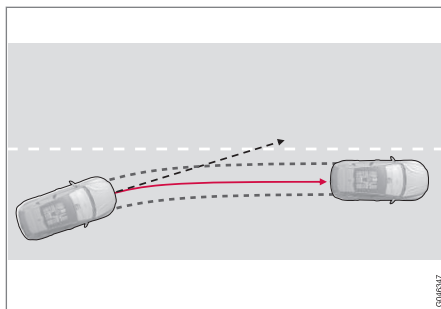

LKA greift ein und lenkt gegen.

Wenn sich das Fahrzeug der linken oder rechten Seitenmarkierung nähert, ohne dass der Blinker eingeschaltet ist, wird das Fahrzeug wieder in die Spur gelenkt.

Warnung mittels Vibrationen im Lenkrad

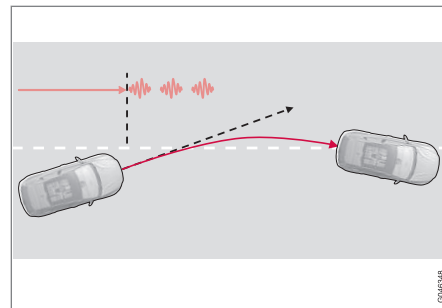

Die LKA-Funktion lenkt und warnt mit Lenkradvibration²⁸.

Wenn das Fahrzeug eine Seitenmarkierung überfährt, warnt der Spurassistent mit Lenkradvibrationen²⁹. Dies geschieht unabhängig davon, ob das Fahrzeug durch ein Drehmoment aktiv zurückgelenkt wird oder nicht.

²⁸ Die Abbildung zeigt 3 Vibrationen beim Überfahren der Seitenlinie.

²⁹ Die Lenkradvibrationen variieren - je länger das Fahrzeug über den Seitenstreifen fährt, desto stärkere Impulse.



Kurvenschneiden

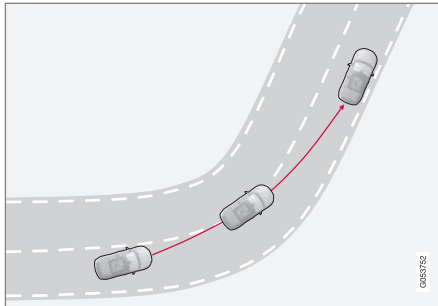

LKA greift beim Kurvenschneiden nicht ein.

In bestimmten Fällen lässt der Spurassistent das Überfahren von Seitenlinien zu, ohne aktiv einzugreifen oder zu warnen. Ein Beispiel dafür ist die Nutzung der anderen Fahrspur zur Abkürzung in Kurven bei freier Sicht.

Themenbezogene Informationen

- Spurassistent* (S. 251)

Spurassistent – Handhabung

Der Spurassistent wird bei verschiedenen Situationen im Kombinationsinstrument mit einer selbsterklärenden Abbildung ergänzt. Hier folgen einige Beispiele:

ACHTUNG

LKA ist bei eingeschaltetem Blinker zeitweilig deaktiviert.



Der LKA "erfasst" die Seitenlinien und folgt diesen.

Wenn der Spurassistent aktiviert ist und die Seitenmarkierung "erkennt", wird dies durch WEISSE Linien des LKA-Symbols angezeigt.

- GRAUE Seitenlinie - auf dieser Seite des Fahrzeugs erkennt der Spurassistent keine Markierung.



Der LKA greift auf der rechten Seite ein.

Der Spurassistent greift ein und lenkt von der Seitenmarkierung weg – dies wird wie folgt angezeigt:

- ROTE Linie für die betroffene Seite.

Themenbezogene Informationen

- Spurassistent* (S. 251)



Spurassistent – Begrenzungen

Der Kamerasensor des Spurassistenten hat, wie das menschliche Auge auch, seine Begrenzungen.

Für weitere Informationen siehe Kollisionswarner* - Begrenzungen des Kamerasensors (S. 243) und (S. 241).

ACHTUNG

In bestimmten schwierigen Situationen kann es vorkommen, dass eine korrekte Hilfe mit dem Spurhalteassistenten für den Fahrer zu umständlich wird. In diesem Fall den Spurhalteassistenten abschalten.

Beispiele für solche Situationen:

- Straßenarbeiten
- winterliche Straßenverhältnisse
- schlechter Straßenzustand
- sehr sportliche Fahrweise
- schlechtes Wetter mit eingeschränkter Sicht.

Hände auf dem Lenkrad

Der Spurassistent funktioniert nur, wenn der Fahrer die Hände am Lenkrad hat, was von der LKA-Funktion laufend überprüft wird. Ist dies nicht der Fall, wird der Fahrer durch eine Textmeldung dazu aufgefordert, das Fahrzeug aktiv zu lenken.

Folgt der Fahrer der Aufforderung, selbst zu lenken, nicht, wird der Spurassistent in den

Bereitschaftsmodus versetzt – die Funktion setzt aus, bis der Fahrer das Fahrzeug wieder selbst lenkt.

Themenbezogene Informationen

- Spurassistent* (S. 251)





Spurassistent – Symbole und Meldungen

In Situationen, in denen die Spurassistent-Funktion unterbleibt, kann das Kombinations-

instrument ein Symbol in Kombination mit einer erklärenden Mitteilung anzeigen - in diesem Fall ist der angezeigte Empfehlung Folge zu leisten.

Beispiel für Mitteilungen:

Symbol	Mitteilung	Bedeutung
	Windschutzscheibe Sensoren gestört Siehe Handbuch	Der Kamerasensor ist vorübergehend außer Betrieb. Wird z. B. bei Schnee, Eis oder Schmutz auf der Windschutzscheibe angezeigt. <ul style="list-style-type: none"> Windschutzscheibe vor dem Kamerasensor reinigen. Zu den Begrenzungen des Kamerasensors siehe Kollisionswarner* - Begrenzungen des Kamerasensors (S. 243) und (S. 241).
	Fahrspurassistent Wartung erforderlich	Das System ist außer Betrieb. <ul style="list-style-type: none"> Wenden Sie sich an eine Werkstatt, wenn die Mitteilung weiterhin angezeigt wird – eine Volvo-Vertragswerkstatt wird empfohlen.
	Fahrspurassistent Abgebrochen	Die LKA-Funktion wurde ausgesetzt und in den Bereitschaftsmodus versetzt. Die erneute Aktivierung der Funktion wird durch die Linien des LKA-Symbols angezeigt.

Themenbezogene Informationen

- Spurassistent* (S. 251)



Einparkhilfe*

Die Einparkhilfe dient als Hilfe beim Einparken. Ein Tonsignal sowie Symbole auf dem Bildschirm der Mittelkonsole zeigen den Abstand zu dem erfassten Hindernis an.

Die Lautstärke der Einparkhilfe kann, solange das Tonsignal ertönt, mit dem **VOL**-Drehregler, oder im Menüsystem **MY CAR** eingestellt werden, siehe MY CAR (S. 114).

Die Einparkhilfe gibt es in zwei Varianten:

- Nur hinten
- Vorn und hinten.



ACHTUNG

Wenn die elektrische Anlage mit einer Anhängerzugvorrichtung konfiguriert ist, wird der Überstand der Anhängerzugvorrichtung berücksichtigt, wenn die Funktion die Parklücke misst.



WARNUNG

- Die Einparkhilfe kann den Fahrer niemals von der eigenen Verantwortung beim Einparken befreien.
- Die Sensoren haben tote Winkel, in denen Hindernisse nicht erfasst werden können.
- Achten Sie beispielsweise auf Menschen und Tiere, die sich in der Nähe des Fahrzeugs aufhalten.

Themenbezogene Informationen

- Einparkhilfe* - Sensoren reinigen (S. 260)
- Einparkhilfe* - Funktion (S. 256)
- Einparkhilfe* - vorn (S. 258)
- Einparkhilfe* - Fehleranzeige (S. 259)
- Einparkhilfe* - hinten (S. 258)
- Einparkhilfekamera (S. 260)
- Aktive Einparkhilfe (PAP)* (S. 265)

Einparkhilfe* - Funktion

Die Einparkhilfe wird automatisch beim Motorstart aktiviert – die Lampe des Schalters für Aus/Ein leuchtet. Wird die Einparkhilfe mit der Taste ausgeschaltet, erlischt die Lampe.



Ein/Aus der Sensoren der Einparkhilfe und von CTA³⁰.

Auf dem Bildschirm der Mittelkonsole erscheint ein Übersichtsbild, das das Verhältnis zwischen dem Fahrzeug und einem erfassten Hindernis zeigt.

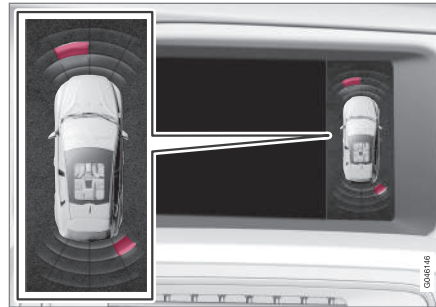

Bildschirmanzeige – zeigt Hindernisse links vorn und rechts hinten an.

Der markierte Sektor zeigt an, welche der Sensoren ein Hindernis erfasst haben. Je näher das Fahrzeugsymbol einem markierten Sektorfeld ist, desto kürzer ist der Abstand zwischen dem Fahrzeug und einem erfassten Hindernis.

Je kürzer der Abstand zum Hindernis vor bzw. hinter dem Fahrzeug, desto häufiger ertönt das Signal. Andere Töne der Stereoanlage werden automatisch heruntergeregelt.

Bei einem Abstand in einem Bereich von 30 cm ist der Ton konstant und das Feld des aktiven Sensors vollständig ausgefüllt. Wenn sich sowohl vor als auch hinter dem Fahrzeug ein erfasstes Hindernis im Bereich des Dauertons befindet, ertönt der Ton abwechselnd aus unterschiedlichen Lautsprechern.

! WICHTIG

Gegenstände wie Ketten, dünne glänzende Pfosten oder niedrige Hindernisse können im "Signalschatten" zu liegen kommen und werden somit kurzzeitig nicht von den Sensoren erfasst. Der pulsierende Ton kann ggf. unvermutet aufhören und nicht wie erwartet zu einem Dauerton übergehen.

Die Sensoren können hohe Objekte nicht erkennen, z. B. hervorstehende Ladebühnen.

- Lassen Sie in solchen Fällen besondere Aufmerksamkeit walten und manövrieren bzw. bewegen Sie das Fahrzeug besonders langsam - es besteht hohe Wahrscheinlichkeit einer Beschädigung des Fahrzeugs oder anderer Gegenstände, da die Sensoren kurzzeitig nicht optimal funktionieren.

Themenbezogene Informationen

- Einparkhilfe* (S. 256)
- Einparkhilfe* - Sensoren reinigen (S. 260)
- Einparkhilfe* - vorn (S. 258)
- Einparkhilfe* - Fehleranzeige (S. 259)
- Einparkhilfe* - hinten (S. 258)
- Einparkhilfekamera (S. 260)
- Aktive Einparkhilfe (PAP)* (S. 265)

³⁰ Warnung vor Querverkehr, CTA (Cross Traffic Alert) (S. 272)



Einparkhilfe* - hinten

Die Einparkhilfe dient als Hilfe beim Einparken. Ein Tonsignal sowie Symbole auf dem Bildschirm der Mittelkonsole zeigen den Abstand zu dem erfassten Hindernis an.

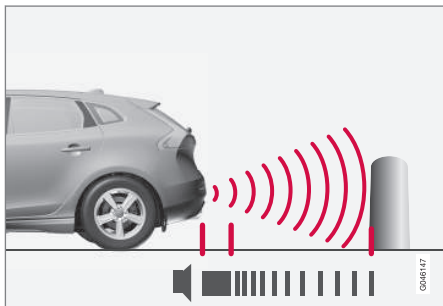

Der Messbereich in gerader Richtung hinter dem Fahrzeug liegt bei ca. 1,5 m. Das Tonsignal für Hindernisse hinter dem Fahrzeug kommt aus einem der hinteren Lautsprecher.

Die Einparkhilfe hinten wird aktiviert, wenn der Rückwärtsgang eingelegt wird.

Beim Zurückfahren, z. B. mit einem Anhänger an der Anhängerzugvorrichtung, wird die Einparkhilfe hinten automatisch abgeschaltet, da ansonsten die Sensoren auf den eigenen Anhänger reagieren würden.

ACHTUNG

Beim zurückstoßen mit z. B. einem Anhänger oder einem Fahrradhalter auf der Anhängerzugvorrichtung - ohne Volvo Original Anhänger-Verkabelung - muss die Einparkhilfekamera möglicherweise von Hand abgeschaltet werden, weil die Sensoren auf diese nicht reagieren sollen.

Themenbezogene Informationen

- Einparkhilfe* (S. 256)
- Einparkhilfe* - Sensoren reinigen (S. 260)
- Einparkhilfe* - Funktion (S. 256)
- Einparkhilfe* - vorn (S. 258)
- Einparkhilfe* - Fehleranzeige (S. 259)
- Einparkhilfekamera (S. 260)
- Aktive Einparkhilfe (PAP)* (S. 265)

Einparkhilfe* - vorn

Die Einparkhilfe dient als Hilfe beim Einparken. Ein Tonsignal sowie Symbole auf dem Bildschirm der Mittelkonsole zeigen den Abstand zu dem erfassten Hindernis an.

Die Einparkhilfe wird automatisch beim Motorstart aktiviert – die Lampe des Schalters für Aus/Ein leuchtet. Wird die Einparkhilfe mit der Taste ausgeschaltet, erlischt die Lampe.

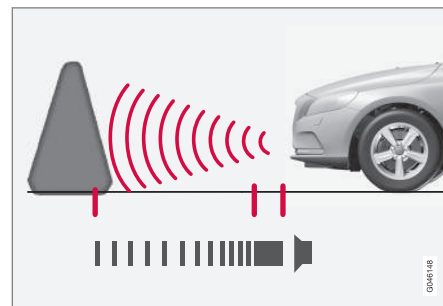

Der Messbereich in gerader Richtung vor dem Fahrzeug liegt bei ca. 0,8 m. Das Tonsignal für Hindernisse vor dem Fahrzeug kommt aus einem der vorderen Lautsprecher.

Die Einparkhilfe vorn ist bei bis zu ca. 10 km/h aktiviert. Die Lampe in der Taste ist eingeschaltet, um anzuzeigen, dass das System eingeschaltet ist. Wenn die Geschwindigkeit 10 km/h unterschreitet, wird das System erneut aktiviert.

**! WICHTIG**

Bei der Montage von Zusatzscheinwerfern: Daran denken, dass diese die Sensoren nicht verdecken - die Zusatzscheinwerfer können sonst als Hindernis erfasst werden.

Themenbezogene Informationen

- Einparkhilfe* (S. 256)
- Einparkhilfe* - Sensoren reinigen (S. 260)
- Einparkhilfe* - Funktion (S. 256)
- Einparkhilfe* - Fehleranzeige (S. 259)
- Einparkhilfe* - hinten (S. 258)
- Einparkhilfekamera (S. 260)
- Aktive Einparkhilfe (PAP)* (S. 265)

Einparkhilfe* - Fehleranzeige

Die Einparkhilfe dient als Hilfe beim Einparken. Ein Tonsignal sowie Symbole auf dem Bildschirm der Mittelkonsole zeigen den Abstand zu dem erfassten Hindernis an.



Wenn das Informationssymbol des Kombinationsinstrument konstant leuchtet und **Einparkhilfe:**

Wartung erforderlich eine Textmitteilung angezeigt wird, ist die Einparkhilfe außer Betrieb.

! WICHTIG

Unter bestimmten Bedingungen können die Parksensoren beispielsweise aufgrund von Störungen durch externe Geräuschquellen, die die vom System genutzten Ultraschallfrequenzen abgeben, falsche Warnsignale liefern.

Beispiele solcher Quellen sind u.A. Signalhörner, nasse Reifen auf Asphalt, pneumatische Bremsen, Auspuffgeräusche von Motorrädern uvm.

Themenbezogene Informationen

- Einparkhilfe* (S. 256)
- Einparkhilfe* - Sensoren reinigen (S. 260)
- Einparkhilfe* - Funktion (S. 256)
- Einparkhilfe* - vorn (S. 258)
- Einparkhilfe* - hinten (S. 258)
- Einparkhilfekamera (S. 260)

- Aktive Einparkhilfe (PAP)* (S. 265)



Einparkhilfe* - Sensoren reinigen

Die Einparkhilfe dient als Hilfe beim Einparken. Ein Tonsignal sowie Symbole auf dem Bildschirm der Mittelkonsole zeigen den Abstand zu dem erfassten Hindernis an.

Um die korrekte Funktion der Einparkhilfe-Sensoren zu gewährleisten, müssen diese regelmäßig mit Wasser und Autoshampoo gereinigt werden.

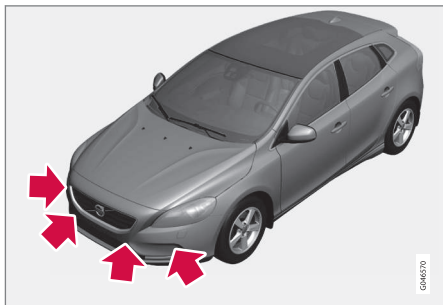

Sensorenverteilung vorn.

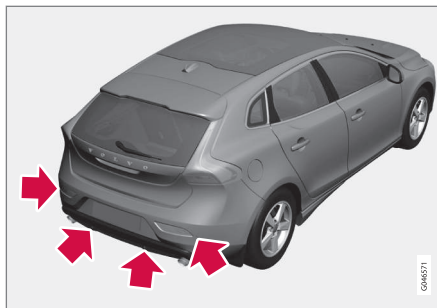

Sensorenverteilung hinten.

ACHTUNG

Durch Schmutz, Eis oder Schnee auf den Sensoren wird ihre Funktion eingeschränkt und eine Messung u.U. verhindert.

Themenbezogene Informationen

- Einparkhilfe* (S. 256)
- Einparkhilfe* - Funktion (S. 256)
- Einparkhilfe* - vorn (S. 258)
- Einparkhilfe* - Fehleranzeige (S. 259)
- Einparkhilfe* - hinten (S. 258)
- Einparkhilfekamera (S. 260)
- Aktive Einparkhilfe (PAP)* (S. 265)

Einparkhilfekamera

Die Einparkhilfekamera ist ein Hilfssystem und wird beim Einlegen des Rückwärtsgangs aktiviert.

Das Kamerabild wird auf dem Bildschirm der Mittelkonsole angezeigt.

ACHTUNG

Wenn die elektrische Anlage mit einer Anhängerzugvorrichtung konfiguriert ist, wird der Überstand der Anhängerzugvorrichtung berücksichtigt, wenn die Funktion die Parklücke misst.

WARNUNG

- Die Einparkkamera ist ein Hilfsmittel und kann dem Fahrer nie die Verantwortung beim Zurücksetzen abnehmen.
- Die Kamera hat tote Winkel, in denen Hindernisse nicht erfasst werden können.
- Auf beispielsweise Menschen und Tiere achten, die sich in der Nähe des Fahrzeugs aufhalten.



Funktion und Bedienung

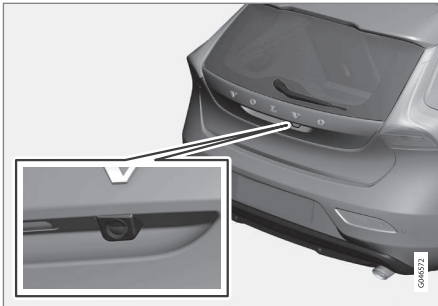

Position der Kamera am Öffnungsgriff.

Die Kamera zeigt, was sich hinter dem Fahrzeug befindet und ob etwas an den Seiten auftaucht.

Die Kamera zeigt einen breiten Bereich hinter dem Fahrzeug, einen Teil der Stoßstange und ggf. die Anhängerzugvorrichtung.

Objekte auf dem Bildschirm können als leicht geneigt aufgefasst werden – dies ist vollkommen normal.

i ACHTUNG

Gegenstände auf dem Bildschirm können sich näher am Fahrzeug befinden, als sie auf dem Bildschirm wahrgenommen werden.

Ist eine andere Anzeige aktiv, übernimmt das Einparkkamerasystem automatisch und das

Kamerabild wird auf dem Bildschirm angezeigt.

Wenn der Rückwärtsgang eingelegt wird, werden zwei durchgezogene Linien angezeigt, die illustrieren, wohin die Hinterräder des Fahrzeugs mit dem aktuellen Lenkradeinschlag rollen werden. Dadurch wird das Rückwärts einparken in eine Parklücke, das Rückwärtsfahren in engen Bereichen und das Fahren mit Anhänger erleichtert. Die ungefähre Kontur des Fahrzeugs wird mit gestrichelten Linien dargestellt. Die Hilfslinien können ausgeblendet werden – siehe den Abschnitt Einstellungen (S. 263).

Ist das Fahrzeug zudem mit Einparkhilfensensoren* (S. 256) ausgestattet, werden deren Informationen grafisch in Form von farbigen Feldern angezeigt, um den Abstand zu erfassten Hindernissen zu illustrieren, siehe Abschnitt "Fahrzeuge mit Rückwärtsfahrersensoren" weiter hinten im Text.

Die Kamera ist ca. 5 Sekunden nach dem Auskuppeln des Rückwärtsgangs bzw. bis zu einer Fahrzeuggeschwindigkeit von mehr als 10 km/h beim Vorwärtsfahren bzw. 35 km/h beim Rückwärtsfahren aktiv.

Lichtverhältnisse

Das Kamerabild wird automatisch an die herrschenden Lichtverhältnisse angepasst. Dadurch können Lichtstärke und Qualität des Bildes etwas variieren. Schlechte Lichtver-

hältnisse können zu einer leicht reduzierten Bildqualität führen.

i ACHTUNG

Die Kameralinse von Schmutz, Schnee und Eis frei halten, um ihre optimale Funktion zu gewährleisten. Dies ist besonders bei schlechten Lichtverhältnissen wichtig.

Hilfslinien

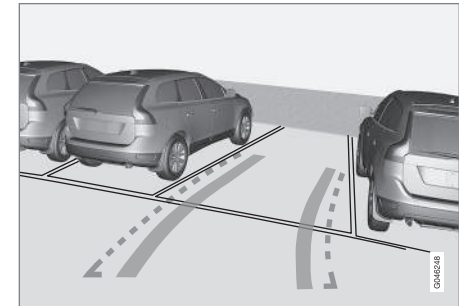

Beispiel dafür, wie dem Fahrer die Hilfslinien angezeigt werden können.

Die Linien auf dem Bildschirm werden projiziert, als wenn sie sich auf Bodenebene hinter dem Fahrzeug befänden und sie sind direkt vom Lenkeinschlag abhängig. Dadurch wird dem Fahrer der Weg gezeigt, den das Fahrzeug beim Lenken einschlagen wird.



i ACHTUNG

- Beim Rückwärtsfahren mit Anhänger, der nicht elektrisch an das Fahrzeug angeschlossen ist, zeigen die Linien auf dem Bildschirm den Weg an, den das **Fahrzeug** einschlagen wird – nicht den des Anhängers.
- Auf dem Bildschirm werden keine Linien angezeigt, wenn ein Anhänger elektrisch an die elektrische Anlage des Fahrzeugs angeschlossen ist.
- Die Einparkhilfekamera wird beim Fahren mit Anhänger automatisch deaktiviert, wenn ein Volvo-Original-Anhängerkabel verwendet wird.

! WICHTIG

Denken Sie daran, dass der Bildschirm lediglich den Bereich hinter dem Fahrzeug zeigt - achten Sie beim Drehen des Lenkrades während des Zurücksetzens daher auf die Seiten und die Frontpartie des Fahrzeugs.

Grenzlinien

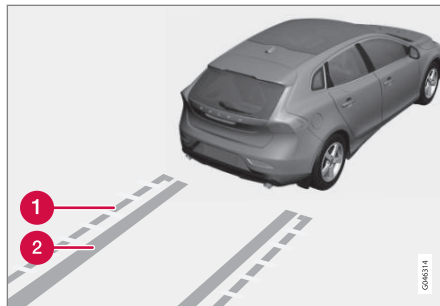

Unterschiedliche Linien des Systems.

- 1 Grenzlinie freier Rückwärtsfahrbereich
- 2 „Radspuren“

Die gestrichelte Linie (1) umrahmt einen Bereich bis zu ca. 1,5 m hinter der Stoßstange. Gleichzeitig bildet sie die Grenze für die am weitesten herausragenden Teile des Fahrzeugs, z. B. Außenspiegel und Ecken, auch beim Abbiegen.

Die breiten „Radspuren“ (2) zwischen den Seitenlinien zeigen an, wo die Räder rollen werden und können sich ca. 3,2 m hinter die Stoßstange erstrecken, wenn sich kein Hindernis im Weg befindet.

Fahrzeuge mit Rückwärtsfahrseoren*

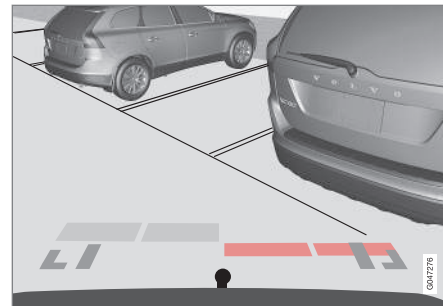

Farbige Felder (4 St. - ein Feld pro Sensor) zeigen den Abstand an.

Ist das Fahrzeug mit der Einparkhilfe (S. 256) ausgestattet, wird für jeden Sensor, der ein Hindernis erfasst, der Abstand mit farbigen Feldern dargestellt.

Die Farbe des Felds ändert sich mit sinkendem Abstand zum Hindernis – von Hellgelb zu Gelb, über Orange zu Rot.

Farbe	Abstand (Meter)
Hellgelb	0,7–1,5
Gelb	0,5–0,7
Orange	0,3–0,5
Rot	0–0,3



Themenbezogene Informationen

- Einparkhilfekamera - Einstellungen (S. 263)
- Einparkhilfekamera - Begrenzungen (S. 264)
- Einparkhilfe* (S. 256)
- Aktive Einparkhilfe (PAP)* (S. 265)

Einparkhilfekamera - Einstellungen

Abgeschaltete Kamera aktivieren

Wenn die Kamerafunktion beim Einlegen des Rückwärtsgangs deaktiviert ist, kann sie wie folgt aktiviert werden:



Hauptquellenmenü³¹.

1. Ein- oder zweimal **lang** auf **EXIT** drücken, um ins Hauptquellenmenü zu gelangen.
2. **TUNE** zur Option "Kamera" drehen und auf **OK/MENU** drücken.
3. Im nächsten Menü: – **TUNE** auf die gewünschte Kameraansicht drehen und auf **OK/MENU** drücken – auf dem Bildschirm erscheint das aktuelle Kamerabild.

Optionen*

Fahrzeuge mit der Option Frontkamera sind mit einer **CAM**-Taste auf dem Bedienfeld der Klimaanlage ausgestattet.



Je nach sonstiger Fahrzeugausstattung kann die Position der Taste variieren.

- Zur Aktivierung der Kamera die **CAM**-Taste drücken – auf dem Bildschirm erscheint das aktuelle Kamerabild.

Zwischen Rückfahr- und Frontkamera wechseln:

- Auf **CAM** drücken oder **TUNE** drehen.

Einstellung ändern

Standardmäßig wird die Kamera beim Einlegen des Rückwärtsgangs aktiviert.

Die Einstellungen für die Einparkhilfekamera können geändert werden, wenn auf dem Bildschirm eine Kameraansicht angezeigt wird:

³¹ Weitere Informationen zum Menüsystem siehe Ergänzung Sensus Infotainment.



1. Bei Anzeige einer Kameraansicht auf **OK/MENU** drücken – die Bildschirmanzeige wechselt zu einem Menü mit verschiedenen Optionen.
2. Mit **TUNE** zur gewünschten Option blättern.
3. Durch Drücken von **OK/MENU** die gewünschte Option markieren und das Menü mit **EXIT** verlassen.

Anhängerzugvorrichtung

Die Kamera ist besonders praktisch bei angekuppeltem Anhänger. Wie bei den "Radspuren" kann auf dem Bildschirm eine Hilfslinie für den gedachten Weg der Anhängerzugvorrichtung zum Anhänger angezeigt werden.

Sie können entweder die "Radspuren" oder den Weg der Anhängerzugvorrichtung anzeigen – beides gleichzeitig ist nicht möglich.

1. Auf **OK/MENU** drücken, wenn eine Kameraanzeige zu sehen ist.
2. Mit **TUNE** zur Option **Leitlinie Weg Abschleppstange** blättern.
3. Durch Drücken von **OK/MENU** die gewünschte Option markieren und das Menü mit **EXIT** verlassen.

Zoom

Wenn ein besonders präzises Manövrieren erforderlich ist, können Sie das Kamerabild heranzoomen:

- Auf **CAM** drücken oder **TUNE** drehen – durch erneutes Drücken/Drehen kehren Sie zur Normalansicht zurück.

Wenn mehrere Optionen vorhanden sind, liegen diese in einer Schleife – durch Drücken/Drehen gelangen Sie zur gewünschten Kameraansicht.

Themenbezogene Informationen

- Einparkhilfekamera (S. 260)
- Einparkhilfekamera - Begrenzungen (S. 264)
- Einparkhilfe* (S. 256)
- Aktive Einparkhilfe (PAP)* (S. 265)

Einparkhilfekamera - Begrenzungen



ACHTUNG

Fahrradträger oder anderes hinten auf dem Fahrzeug montiertes Zubehör kann die Sicht der Kamera verdecken.

Zu beachten

Es ist zu beachten, dass selbst wenn es so aussieht, als ob nur ein relativ kleiner Teil des Bildes verdeckt ist, ein relativ großer Sektor verborgen sein kann. Dadurch können Hindernisse unerfasst bleiben, bis sie das Fahrzeug fast berühren.

- Die Kameralinse von Schmutz, Eis und Schnee frei halten.
- Die Kameralinse regelmäßig mit lauwarmem Wasser und Autoshampoo reinigen. Vorsichtig vorgehen, damit die Linse nicht zerkratzt wird.

Themenbezogene Informationen

- Einparkhilfekamera (S. 260)
- Einparkhilfekamera - Einstellungen (S. 263)
- Einparkhilfe* (S. 256)
- Aktive Einparkhilfe (PAP)* (S. 265)



Aktive Einparkhilfe (PAP)*

Die aktive Einparkhilfe (PAP – Park Assist Pilot) unterstützt den Fahrer beim Parken, indem es zunächst prüft, ob der Platz ausreichend und anschließend das Lenkrad dreht und das Fahrzeug in die Lücke lenkt.

Das Kombinationsinstrument zeigt mit Symbolen, Abbildungen und Texten an, was zu tun ist.

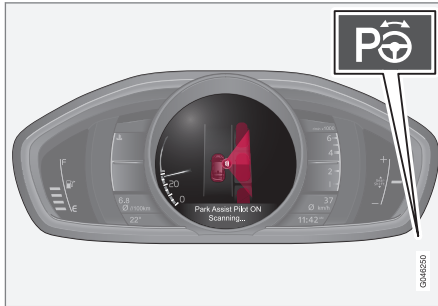

Die Ein/Aus-Taste befindet sich in der Mittelkonsole.

i ACHTUNG

Wenn die elektrische Anlage mit einer Anhängerzugvorrichtung konfiguriert ist, wird der Überstand der Anhängerzugvorrichtung berücksichtigt, wenn die Funktion die Parklücke misst.

! WARNUNG

PAP funktioniert nicht in allen Situationen, sondern ist lediglich als ergänzendes Hilfsmittel gedacht.

Der Fahrer trägt die letztendliche Verantwortung dafür, dass das Fahrzeug auf sichere Art und Weise bewegt wird, und er hat dabei auf die Umgebung und andere Verkehrsteilnehmer, die sich nähern oder das Fahrzeug beim Einparken passieren, zu achten.

Themenbezogene Informationen

- Aktive Einparkhilfe (PAP)* - Funktion (S. 265)
- Aktive Einparkhilfe (PAP)* - Bedienung (S. 266)
- Aktive Einparkhilfe (PAP)* - Begrenzungen (S. 268)
- Aktive Einparkhilfe (PAP)* - Symbole und Mitteilungen (S. 270)
- Einparkhilfekamera (S. 260)

Aktive Einparkhilfe (PAP)* - Funktion

Das Kombinationsinstrument zeigt mit Symbolen, Abbildungen und Texten an, was zu tun ist.

i ACHTUNG

Die PAP-Funktion misst den Platz und dreht das Lenkrad - die Aufgabe des Fahrers besteht darin, den Anweisungen auf dem Kombinationsinstrument zu folgen und den Gang (rückwärts/vorwärts) zu wählen, die Geschwindigkeit zu regeln, zu bremsen und zu halten.

PAP kann aktiviert werden, wenn folgende Kriterien nach dem Motorstart erfüllt sind:



07 Fahrerunterstützung



- Die Funktionen ABS³² oder ESC³³ dürfen bei aktivierter PAP-Funktion nicht eingreifen – sie können beispielsweise bei steiler und glatter Fahrbahn aktiviert werden, für weitere Informationen siehe die Abschnitte zur Fahrbremse (S. 306) und zur Stabilitätskontrolle ESC (S. 193).
- Es darf kein Anhänger an das Fahrzeug gekuppelt sein.
- die Geschwindigkeit muss unter 50 km/h liegen.

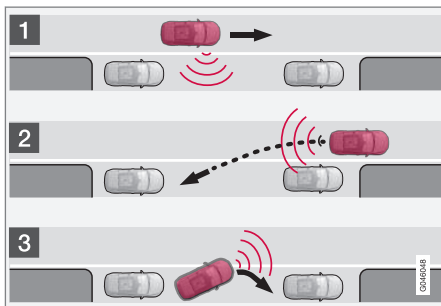

Funktionsprinzip von PAP.

PAPDie -Funktion parkt das Fahrzeug in folgenden Einzelschritten:

1. Die Parklücke wird gesucht und abgemessen – beim Messen darf die

- Geschwindigkeit 30 km/h nicht übersteigen.
2. Das Fahrzeug wird rückwärts in die Parklücke eingeparkt.
 3. Das Fahrzeug wird durch Vor- und Zurücksetzen optimal in Position gebracht.

Themenbezogene Informationen

- Aktive Einparkhilfe (PAP)* (S. 265)
- Einparkhilfekamera (S. 260)

Aktive Einparkhilfe (PAP)* - Bedienung

Klare und einfache Anweisungen in Grafik- und Textform Grafik und Text (S. 270) auf dem Kombinationsinstrument unterstützen den Fahrer bei der Benutzung der aktiven Einparkhilfe PAP.

i ACHTUNG

Bitte beachten, dass das Lenkrad in bestimmten Situationen die Anweisungen im Kombinationsinstrument verdecken kann, wenn es bei Einparkmanövern gedreht wird.

1 - Suchen und Kontrollmessung

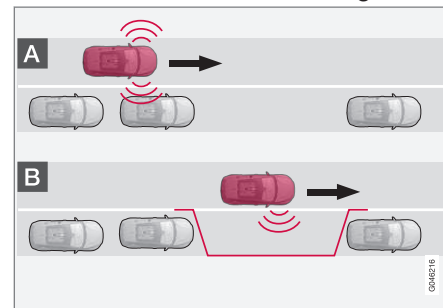

³² (Anti-lock Braking System) – Antiblockiersystem.

³³ (Electronic Stability Control) – Stabilitätskontrolle.



Die PAP-Funktion sucht eine Parklücke und überprüft, ob diese ausreichend groß ist. Gehen Sie wie folgt vor:



1. Aktivieren Sie PAP durch Drücken auf diese Taste und fahren Sie nicht schneller als 30 km/h.

2. Auf das Kombinationsinstrument achten und darauf gefasst sein, das Fahrzeug anzuhalten, wenn Grafik und Textmitteilung dazu auffordern.
3. Halten Sie das Fahrzeug an, wenn Grafik und Text Sie dazu auffordern.

i ACHTUNG

PAP sucht freie Parkplätze, zeigt Anweisungen und gibt Lenkhilfe beim Einparken auf der Beifahrerseite. Auf Wunsch kann jedoch auch ein Einparken auf der Fahrerseite erfolgen:

- Blinker zur Fahrerseite betätigen - dadurch wird ein Einparken auf dieser Seite der Straße eingeleitet.

2 - Zurücksetzen

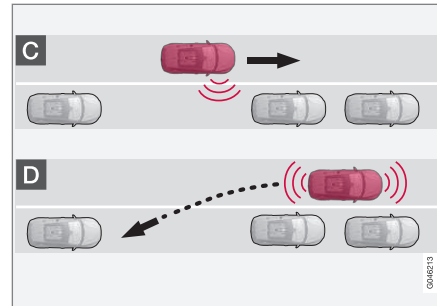

Beim Zurücksetzen lenkt PAP das Fahrzeug in die Parklücke. Gehen Sie wie folgt vor:

1. Stellen Sie sicher, dass der Platz nach hinten frei ist, und legen Sie den Rückwärtsgang ein.
2. Setzen Sie langsam und vorsichtig zurück, ohne das Lenkrad anzufassen - nicht schneller als ca. 7 km/h fahren.
3. Auf das Kombinationsinstrument achten und darauf gefasst sein, das Fahrzeug anzuhalten, wenn Grafik und Textmitteilung dazu auffordern.

i ACHTUNG

- Fassen Sie nicht an das Lenkrad, wenn die PAP-Funktion aktiviert ist.
- Stellen Sie sicher, dass das Lenkrad in seiner Bewegung nicht behindert wird und sich frei drehen kann.
- Um ein bestmögliches Ergebnis zu erzielen: Vor dem Vor- oder Zurücksetzen warten, bis die Lenkradbewegungen beendet sind.

3 - Ausrichten

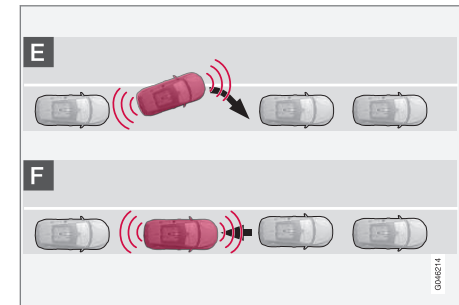

Nachdem das Fahrzeug in die Parklücke zurückgesetzt hat, muss es ausgerichtet werden.

1. Legen Sie den 1. Gang ein oder wählen Sie die Stellung **D**, warten Sie das Drehen



07 Fahrerunterstützung



des Lenkrads ab und fahren Sie langsam vorwärts.

- Halten Sie das Fahrzeug an, wenn Grafik und Textmitteilung Sie dazu auffordern.
- Legen Sie den Rückwärtsgang ein und fahren Sie langsam rückwärts, bis Grafik und Textmitteilung Sie dazu auffordern, das Fahrzeug anzuhalten.

Die Funktion wird nach dem abgeschlossenen Einparken ausgeschaltet. Grafik und Textmitteilung zeigen dabei an, dass das Einparken beendet wurde. Der Fahrer muss u.U. anschließend eine zusätzliche Korrektur vornehmen - es kann ausschließlich der Fahrer entscheiden, wann das Fahrzeug ordentlich geparkt ist.

! WICHTIG

Der Warnabstand ist, wenn die Sensoren von der PAP genutzt werden, kürzer als bei Nutzung durch die Einparkhilfe.

Themenbezogene Informationen

- Aktive Einparkhilfe (PAP)* (S. 265)
- Einparkhilfekamera (S. 260)

Aktive Einparkhilfe (PAP)* - Begrenzungen

Die PAP-Sequenz wird abgebrochen:

- falls das Fahrzeug zu schnell - über 7 km/h - bewegt wird
- falls der Fahrer das Lenkrad bewegt
- bei einem Eingriff der ABS³⁴- oder ESC³⁵-Funktion - z. B. wenn ein Rad auf glatter Fahrbahn die Traktion verliert.

Eine Textmitteilung informiert darüber, warum die PAP-Sequenz abgebrochen wurde.

i ACHTUNG

Durch Schmutz, Eis oder Schnee auf den Sensoren wird ihre Funktion eingeschränkt und eine Messung u.U. verhindert.

! WICHTIG

Unter bestimmten Bedingungen kann PAP keine Parklücke finden - eine Ursache hierfür kann sein, dass die Sensoren von externen Geräuschquellen gestört werden, die die vom System genutzten Ultraschallfrequenzen abgeben.

Beispiele solcher Quellen sind u.A. Signalhörner, nasse Reifen auf Asphalt, pneumatische Bremsen, Auspuffgeräusche von Motorrädern uvm.

Zu beachten

Der Fahrer sollte im Hinterkopf behalten, dass die Aktive Einparkhilfe ein Hilfsmittel ist - es handelt sich nicht um eine unfehlbare vollautomatische Funktion. Deshalb muss der Fahrer bereit sein, das Einparken abzubrechen. Es gibt auch einige Details im Zusammenhang mit dem Parken, die zu bedenken sind, wie:

- PAP geht von dem am aktuellen Platz geparkten Fahrzeug aus. Ist dieses ungeeignet geparkt, können z. B. Reifen und Felgen des eigenen Fahrzeugs an Bordsteinkanten beschädigt werden.
- PAP ist für das Parken auf geraden Straßen konstruiert - nicht in Kurven oder an scharfen Biegungen. Achten Sie deshalb darauf, dass das Fahrzeug parallel zur Parklücke steht, wenn PAP den Platz misst.
- Auf schmalen Straßen können nicht immer Parklücken angeboten werden, da der für das Manövrieren erforderliche Raum fehlt - es kann ggf. hilfreich sein, so nah wie möglich auf der Straßenseite zu fahren, auf der die Parklücke vermutet wird.
- Es ist zu bedenken, dass die Fahrzeugfront während des Einparkmanövers in den Gegenverkehr ausschwenken kann.

³⁴ (Anti-lock Braking System) - Antiblockiersystem.

³⁵ (Electronic Stability Control) - Stabilitäts- und Traktionskontrolle.

* Option/Zubehör, für weitere Informationen siehe „Einführung“.



- Gegenstände, die höher liegen als der Erfassungsbereich der Sensoren werden beim Berechnen des Einparkmanövers nicht eingeschlossen, was u.U. dazu führen kann, dass PAP zu früh in eine Parklücke lenkt - deshalb sollten derartige Parklücken vermieden werden.
- Der Fahrer trägt die Verantwortung dafür, dass sich die von PAP angebotene Parklücke für das Einparken eignet.
- Zugelassene Reifen³⁶ mit dem richtigen Reifendruck verwenden, da dies die Einparkqualität der PAP-Funktion beeinflusst.
- Kräftiger Regen oder Schneefall kann zur Folge haben, dass die Parklücke nicht korrekt ausgemessen wird.
- Von der Benutzung von PAP bei montierten Schneeketten oder montiertem Reserverad wird abgeraten.
- PAP darf nicht verwendet werden, wenn Ladegut über die Fahrzeugkontur hinausragt.

! WICHTIG

Beim Wechsel zu einer anderen zugelassenen Felgenreöße, die einen veränderten Reifenumfang einschließt, kann eine Aktualisierung der Parameter des PAP-Systems erforderlich werden. Ziehen Sie eine Werkstatt, vorzugsweise eine Volvo-Vertragswerkstatt, zu Rate.

Wartung

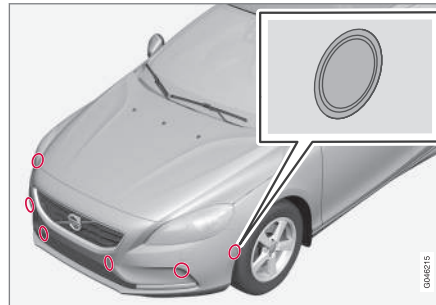

Die PAP-Sensoren sind in den Stoßstangen³⁷ angeordnet – 6 vorn und 4 hinten.

Um die korrekte Funktion des PAP-Systems zu gewährleisten, regelmäßig die zugehörigen Sensoren reinigen (S. 260) (mit Wasser und Autoshampoo) – dies sind dieselben Sensoren, die von der Einparkhilfe (S. 256) genutzt werden.

Themenbezogene Informationen

- Aktive Einparkhilfe (PAP)* (S. 265)
- Einparkhilfekamera (S. 260)

³⁶ "Zugelassene Reifen" sollten hinsichtlich Typ und Fabrikat den Reifen entsprechen, die bei der Auslieferung ab Werk ursprünglich montiert sind.

³⁷ Achtung! Die Abbildung ist schematisch – Einzelheiten können sich je nach Fahrzeugmodell unterscheiden.



Aktive Einparkhilfe (PAP)* - Symbole und Mitteilungen

Das Kombinationsinstrument kann unterschiedliche Kombinationen von Symbolen und Text mit unterschiedlicher Bedeutung anzeigen - manchmal mit einem selbsterklärenden Tipp zu geeigneten Maßnahmen.

Falls eine Mitteilung darauf hinweist, dass die aktive Einparkhilfe außer Betrieb ist, wird die Kontaktaufnahme zu einer Volvo-Vertragswerkstatt nahegelegt.

Themenbezogene Informationen

- Aktive Einparkhilfe (PAP)* (S. 265)
- Einparkhilfekamera (S. 260)

BLIS

BLIS (Blind Spot Information System) ist eine Funktion, die so konstruiert ist, dass der Fahrer Unterstützung bei dichtem Verkehr auf Straßen mit mehreren Fahrbahnen in die gleiche Richtung bekommt.

BLIS ist ein Fahrerunterstützungssystem und warnt vor:

- Fahrzeuge im toten Winkel
- Schnell aufholende Fahrzeuge in der linken und rechten Fahrbahn in unmittelbarer Nähe zum eigenen Fahrzeug.



WARNUNG

BLIS ist ein zusätzliches Hilfsmittel und funktioniert nicht in allen Situationen.

BLIS ist kein Ersatz für eine sichere Fahrweise und die Nutzung der Rückspiegel.

BLIS kann niemals die Verantwortung des Fahrers und seine Aufmerksamkeit ersetzen - es obliegt immer dem Fahrer selbst, auf verkehrssichere Art die Spur zu wechseln.

Übersicht

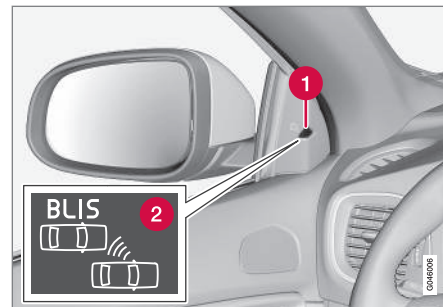

Platzierung der BLIS-Leuchte³⁸.

- 1 Anzeigelampe
- 2 BLIS-Symbol



ACHTUNG

Die Lampe leuchtet auf jener Seite des Fahrzeugs auf, auf der das System ein Fahrzeug erfasst hat. Falls das Fahrzeug auf beiden Seiten gleichzeitig überholt wird, leuchten beide Lampen auf.

Wartung

Die Sensoren der BLIS-Funktionen befinden sich an den Ecken Heckkotflügel/Stoßstange.

³⁸ Achtung! Die Abbildung ist schematisch – Einzelheiten können je nach Fahrzeugmodell abweichen.

* Option/Zubehör, für weitere Informationen siehe „Einführung“.

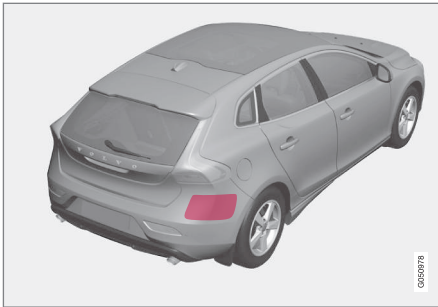

Halten Sie diese Bereiche sauber – auch auf der linken Seite.

- Für das optimale Funktionieren ist es wichtig, dass die Flächen vor den Sensoren saubergehalten werden.

Themenbezogene Informationen

- BLIS - Handhabung (S. 271)
- BLIS und CTA - Symbole und Mitteilungen (S. 274)
- CTA* (S. 272)

BLIS - Handhabung

BLIS (Blind Spot Information System) ist eine Funktion, die so konstruiert ist, dass der Fahrer Unterstützung bei dichtem Verkehr auf Straßen mit mehreren Fahrbahnen in die gleiche Richtung bekommt.

Aktivieren/Deaktivieren von BLIS

BLIS wird beim Motorstart aktiviert, was durch einmaliges Aufblinken der Anzeigelampe der Türverkleidung bestätigt wird.



Taste zur Aktivierung/Deaktivierung.

Die **BLIS**-Funktion kann durch Drücken auf die **BLIS**-Taste der Mittelkonsole deaktiviert bzw. aktiviert werden.

Bestimmte Kombinationen von optionaler Ausrüstung lassen keinen freien Platz mehr für eine Taste in der Mittelkonsole – in diesem

Fall wird die Funktion über das Menüsystem des Fahrzeugs MY CAR³⁹ bedient:

- Unter **Einstellungen** → **Fahrzeugeinstellungen** → **BLIS Ein** oder **Aus** wählen.

Wenn BLIS deaktiviert bzw. aktiviert wird erlischt bzw. leuchtet die Lampe in der Taste auf und das Kombinationsinstrument bestätigt die Änderung durch eine Textmitteilung - beim Aktivieren blinken die Anzeigelampen der Türverkleidung einmal.

Um die Mitteilung auszuschalten:

- **OK**-Taste des linken Lenkradhebels drücken.
- oder
- Ca. 5 Sekunden warten - die Mitteilung erlischt.

³⁹ Für Informationen zum Menüsystem - MY CAR (S. 114).



Wann funktioniert BLIS

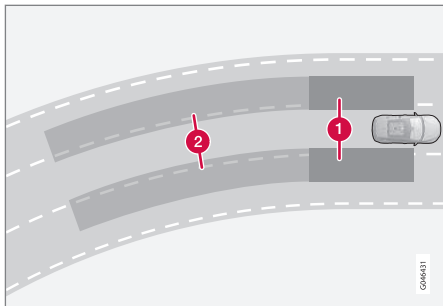

Prinzip von BLIS: 1. Bereich im toten Winkel. 2. Bereich für schnell aufholende Fahrzeuge.

Die BLIS-Funktion ist bei Geschwindigkeiten über ca. 10 km/h aktiv.

Konstruktionsbedingt reagiert das System, wenn:

- das eigene Fahrzeug durch andere Fahrzeuge überholt wird
- das eigene Fahrzeug von einem anderen Fahrzeug schnell eingeholt wird.

Wenn BLIS ein Fahrzeug im Bereich 1 oder ein schnell aufholendes Fahrzeug in Bereich 2 erfasst, leuchtet die BLIS-Lampe der Türverkleidung konstant. Wenn der Fahrer in dieser Situation den Blinker in die Richtung setzt, für die eine Warnung ausgegeben wurde, geht die BLIS-Leuchte dazu über, mit einem intensiveren Licht zu blinken.



WARNUNG

BLIS funktioniert nicht in engen Kurven.

BLIS funktioniert nicht beim Zurücksetzen des Fahrzeugs.

Begrenzungen

- Schmutz, Eis und Schnee, der die Sensoren bedeckt, kann die Funktion einschränken und das Auslösen von Warnungen verhindern. BLIS können in diesem Zustand nicht arbeiten.
- Im Bereich der Sensoren dürfen keine Gegenstände, Klebebänder oder Aufkleber angebracht werden.
- BLIS wird durch Anschließen eines Anhängers an die elektrische Anlage des Fahrzeugs deaktiviert.



WICHTIG

Reparaturen an den Bauteilen der Funktionen BLIS und CTA sowie Umlackierungen der Stoßfänger müssen in einer Werkstatt erfolgen – empfohlen wird eine Volvo-Vertragswerkstatt.

Themenbezogene Informationen

- BLIS (S. 270)
- BLIS und CTA - Symbole und Mitteilungen (S. 274)

CTA*

Die BLIS-Funktion CTA (Cross Traffic Alert) ist ein Fahrerunterstützungssystem, das beim Zurücksetzen vor querendem Verkehr warnt. CTA ist eine Ergänzung zu BLIS (S. 270).

Aktivieren/Deaktivieren von CTA

CTA wird beim Motorstart aktiviert, was durch einmaliges Aufblinker der Anzeigelampen der Türverkleidung bestätigt wird.



Ein/Aus der Sensoren der Einparkhilfe und von CTA.

In Fahrzeugen, die mit der Einparkhilfe (S. 256) ausgerüstet sind, kann die CTA-Funktion mit der Ein/Aus-Taste der Einparkhilfe separat aus- bzw. eingeschaltet werden.

In Fahrzeugen ohne Taste für die Einparkhilfe kann die CTA-Funktion wie folgt im Menüsystem **MY CAR** (S. 114) eingestellt werden:



- **Cross Traffic Alert** unter **BLIS** aufrufen und Markierung aufheben – danach ist die CTA-Funktion deaktiviert.

Die BLIS-Funktion ist jedoch auch nach der CTA-Deaktivierung weiterhin aktiviert.

⚠️ WARNUNG

CTA ist ein zusätzliches Hilfsmittel und funktioniert nicht in allen Situationen.

CTA ist kein Ersatz für eine sichere Fahrweise und die Nutzung der Rückspiegel.

CTA kann niemals die Verantwortung des Fahrers und seine Aufmerksamkeit ersetzen - es obliegt immer dem Fahrer selbst, auf verkehrssichere Art zurückzusetzen.

Wann arbeitet CTA

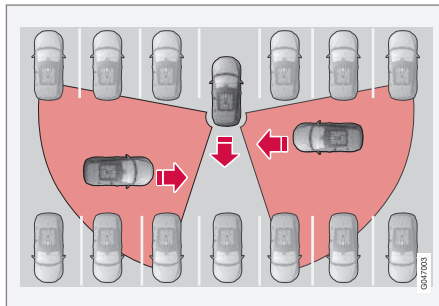

Funktionsprinzip des CTA.

CTA ergänzt die BLIS-Funktion, indem das System beim Zurücksetzen, beispielsweise

wenn das Fahrzeug eine Parklücke rückwärts verlässt, den querenden Verkehr von der Seite erkennt.

CTA ist so konstruiert, dass in erster Linie Fahrzeuge erkannt werden - unter günstigen Bedingungen können auch kleinere Gegenstände wie Fahrräder oder Fußgänger erkannt werden.

CTA ist ausschließlich beim Zurücksetzen aktiv und wird beim Einlegen des Rückwärtsgangs aktiviert.

- Ein akustisches Signal warnt, wenn CTA festgestellt hat, dass sich ein Gegenstand von der Seite nähert. Das Geräusch ist im linken oder im rechten Lautsprecher zu hören, je nachdem von welcher Seite der Gegenstand sich nähert.
- CTA warnt auch durch einschalten der BLIS-Lampen.
- Außerdem leuchtet in der PAS-Grafik (S. 256) des Bildschirms ein Warnsymbol auf.

Begrenzungen

CTA funktioniert nicht in allen Situationen optimal, sondern ist bestimmten Begrenzungen unterworfen. Die CTA-Sensoren können zum Beispiel nicht durch andere parkende Fahrzeuge oder Gegenstände, die die Sicht verdecken, "hindurchsehen".

Hier folgen einige Beispiele, bei denen das Sichtfeld des CTA zunächst eingeschränkt ist

und die Annäherung anderer Fahrzeuge deshalb nicht erkannt werden kann, bis diese sehr nahe sind:

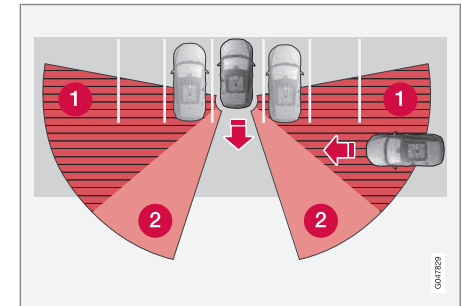

Das Fahrzeug steht tief in einer Parklücke.

- 1 Blinder CTA-Bereich.
- 2 Bereich, den das CTA erkennt ("sieht").

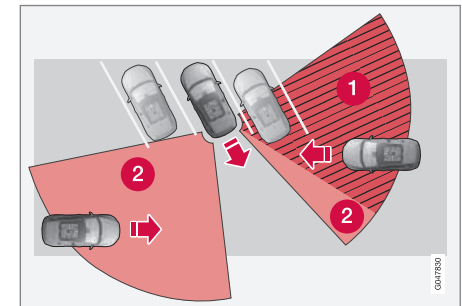

In einer angewinkelten Parklücke kann das CTA auf der einen Seite völlig blind sein.



07 Fahrerunterstützung



Während das eigene Fahrzeug langsam zurückfährt, ändert sich jedoch der Winkel im Verhältnis zum verdeckten Fahrzeug/Gegenstand, wodurch sich der blinde Bereich schnell verringert.

Beispiel für weitere Begrenzungen:

- Schmutz, Eis und Schnee, der die Sensoren bedeckt, kann die Funktion einschränken und das Auslösen von Warnungen verhindern. CTA können in diesem Zustand nicht arbeiten.
- CTA wird durch Anschließen eines Anhängers an die elektrische Anlage des Fahrzeugs deaktiviert.

! WICHTIG

Reparaturen an den Bauteilen der Funktionen BLIS und CTA sowie Umlackierungen der Stoßfänger müssen in einer Werkstatt erfolgen – empfohlen wird eine Volvo-Vertragswerkstatt.

Wartung

Die Sensoren der Funktionen BLIS und CTA befinden sich an den Ecken Heckkotflügel/ Stoßstange.



Halten Sie diese Bereiche sauber – auch auf der linken Seite.

- Für das optimale Funktionieren ist es wichtig, dass die Flächen vor den Sensoren saubergehalten werden.
- Im Bereich der Sensoren dürfen keine Gegenstände, Klebebänder oder Aufkleber angebracht werden.

Themenbezogene Informationen

- BLIS (S. 270)
- BLIS und CTA - Symbole und Mitteilungen (S. 274)

BLIS und CTA - Symbole und Mitteilungen

In Situationen, in denen die Funktionen BLIS (Blind Spot Information System) (S. 270) und CTA (S. 272) ausbleiben oder unterbrochen werden, kann ein Symbol im Kombinationsinstrument, ergänzt durch eine erläuternde Mitteilung, erscheinen – der Empfehlung ist gegebenenfalls Folge zu leisten.

Beispiel für Mitteilungen:

Mitteilung	Bedeutung
CTA AUS	CTA wurde von Hand ausgeschaltet - BLIS ist aktiv.
BLIS und CTA AUS Anhängermontiert	BLIS und CTA sind vorübergehend außer Betrieb, da ein Anhänger an die elektrische Anlage des Fahrzeugs angeschlossen ist.
BLIS und CTA Wartung erforderlich	BLIS und STA sind außer Betrieb. <ul style="list-style-type: none"> • Wenden Sie sich an eine Werkstatt, wenn die Mitteilung weiterhin angezeigt wird – eine Volvo-Vertragswerkstatt wird empfohlen.



Eine Textmitteilung kann mit einem kurzen Druck auf die **OK**-Taste des Blinkerhebels ausgeblendet werden.

Themenbezogene Informationen

- BLIS (S. 270)
- CTA* (S. 272)

Einstellbare Lenkkraft

Die geschwindigkeitsabhängige Servolenkung sorgt dafür, dass sich der Lenkradwiderstand mit der zunehmenden Geschwindigkeit des Fahrzeugs erhöht, damit der Fahrer ein verbessertes Fahrbahngefühl erhält.

Auf Autobahnen wird ein höherer Lenkwiderstand wahrgenommen. Beim Einparken und bei niedriger Geschwindigkeit lässt sich das Lenkrad leicht und ohne große Anstrengung bewegen.

Für eine verbesserte Straßenlage oder Lenkempfindlichkeit kann der Fahrer im Menüsystem **MY CAR** (S. 114) zwischen drei verschiedenen Lenkkraftstufen wählen:

- Gehen Sie dort auf **Lenkkraftstufe** und wählen Sie **Gering**, **Mittel** oder **Hoch** aus.

Dieses Menü ist nicht erreichbar, wenn sich das Fahrzeug bewegt.



ACHTUNG

In bestimmten Situationen kann die Servolenkung überhitzen und muss dann vorübergehend gekühlt werden. In dieser Zeit ist die Leistung der Servolenkung herabgesetzt, und das Drehen des Lenkrads kann als etwas träger erlebt werden.

Bei vorübergehend herabgesetzter Leistung der Servolenkung wird auf dem Kombinationsinstrument eine Mitteilung angezeigt.



Typengenehmigung - Radarsystem

Die Typengenehmigung für das Radarsystem ist in der Tabelle zu lesen.

Land/ Region	
Singapur	<div style="border: 1px solid black; padding: 5px; width: fit-content;">Complies with IDA standards DA105753</div> <p>IDA: Infocomm Development Authority of Singapore.</p>
Brasilien	 <p>Modelo: FICCE 01 L2C0038TR</p> <p><small>*Este equipamento opera em caráter autorizado, sob a observação de que, para o propósito de compatibilidade eletromagnética, deverá ser adotado o nível de emissão especificado no manual de instruções do equipamento. Caso não seja possível, deverá ser adotado o nível de emissão especificado no manual de instruções do equipamento.</small></p>
Europa	<p>CE Hiermit erklärt Delphi Electronics & Safety, dass sich die Module L2C0038TR und L2C0049TR in Übereinstimmung mit den grundlegenden Anforderungen und den übrigen einschlägigen Bestimmungen der Richtlinie 1999/5/EG befinden. Ein positiver Nachweis für die Übereinstimmung kann bei Bedarf durch Delphi Electronics & Safety / One Corporate Center / Kokomo, Indiana 46904-9005 USA, abgegeben werden.</p>

Themenbezogene Informationen

- Radarsensor (S. 220)

08

STARTEN UND FAHREN



Alkoholschloss*

Mit der Alkoholsperre soll verhindert werden, dass das Fahrzeug von einem betrunkenen Fahrer gefahren wird. Vor dem Anlassen des Motors muss der Fahrer eine Atemprobe machen, die bestätigt, dass er nicht unter dem Einfluss von Alkohol steht. Die Alkoholsperre wird auf den jeweils geltenden Alkoholgrenzwert des Marktes kalibriert.

WARNUNG

Die Alkoholsperre ist ein Hilfsmittel, das den Fahrer nicht von seiner Verantwortung im Straßenverkehr befreit. Es liegt stets in der Verantwortung des Fahrers, nüchtern zu sein und das Fahrzeug auf sichere Weise zu führen.

Themenbezogene Informationen

- Alkoholsperre* - Funktionen und Bedienung (S. 278)
- Alkoholschloss* - Aufbewahrung (S. 279)
- Alkoholsperre* - vor dem Anlassen des Motors (S. 279)
- Alkoholsperre* - zu beachten (S. 281)
- Alkoholsperre* - Symbole und Mitteilungen (S. 282)

Alkoholsperre* - Funktionen und Bedienung

Funktionen

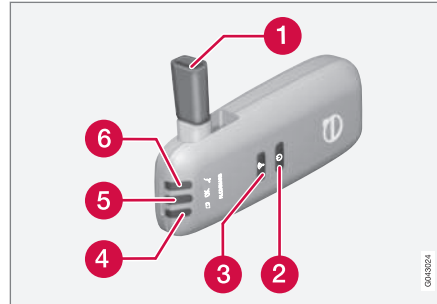

- 1 Mundstück für Atemprobe.
- 2 Schalter.
- 3 Sendetaste.
- 4 Lampe für Batteriestatus.
- 5 Lampe für Ergebnis der Atemprobe.
- 6 Lampe zeigt Bereitschaft für Atemprobe an.

Handhabung Batterie

Die Kontrolllampe der Alkoholsperre (4) zeigt den Batteriestatus an:

Kontrolllampe (4)	Batteriestatus
Grünes Blinken	Wird geladen
Grün	Voll geladen
Gelb	Halb geladen
Rot	Entladen - das Ladegerät in die Halterung legen oder das Stromversorgungskabel vom Handschuhfach anschließen.

ACHTUNG

Das Alkoholschloss stets in seiner Halterung aufbewahren. Auf diese Weise wird dafür gesorgt, dass die eingebaute Batterie stets vollgeladen ist, und das Alkoholschloss wird automatisch beim Öffnen des Fahrzeugs aktiviert.

Themenbezogene Informationen

- Alkoholschloss* (S. 278)
- Alkoholschloss* - Aufbewahrung (S. 279)
- Alkoholsperre* - vor dem Anlassen des Motors (S. 279)
- Alkoholsperre* - zu beachten (S. 281)
- Alkoholsperre* - Symbole und Mitteilungen (S. 282)



Alkoholschloss* - Aufbewahrung

Das Alkoholschloss stets in seiner Halterung aufbewahren. Das Handgerät durch leichtes Hineindrücken in seine Halterung und anschließendes Loslassen freigeben – dabei federt es heraus und kann aus der Halterung entnommen werden.

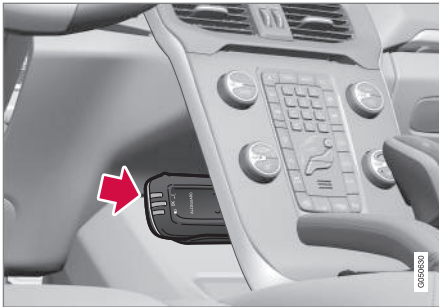

Aufbewahrung und Ladestation des Handgerätes.

- Das Handgerät wieder in die Halterung einsetzen. Hierzu das Gerät hineinschieben, bis es "klickt".
- Das Handgerät in der Halterung ausbewahren - dort ist es am besten geschützt und die Batterien bleiben vollgeladen.

Themenbezogene Informationen

- Alkoholschloss* (S. 278)
- Alkoholsperre* - Funktionen und Bedienung (S. 278)

- Alkoholsperre* - vor dem Anlassen des Motors (S. 279)
- Alkoholsperre* - zu beachten (S. 281)
- Alkoholsperre* - Symbole und Mitteilungen (S. 282)

Alkoholsperre* - vor dem Anlassen des Motors

Die Alkoholsperre wird beim Öffnen des Fahrzeugs automatisch aktiviert und für die Benutzung vorbereitet.

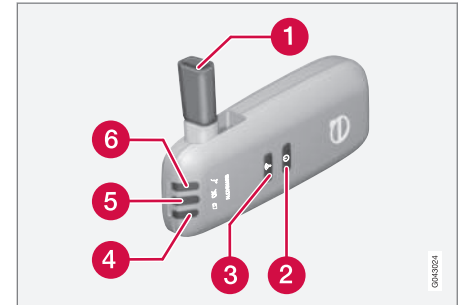

- 1 Mundstück für Atemprobe.
 - 2 Schalter.
 - 3 Sendetaste.
 - 4 Lampe für Batteriestatus.
 - 5 Lampe für Ergebnis der Atemprobe an.
 - 6 Lampe zeigt Bereitschaft für Atemprobe an.
1. Wenn die Kontrolllampe (6) grün leuchtet, ist die Alkoholsperre zur Benutzung bereit.
 2. Die Alkoholsperre aus ihrer Halterung herausziehen. Befindet sich die Alkohol-



sperre bei der Entriegelung außerhalb des Fahrzeugs, muss sie erst mit Schalter (2) aktiviert werden.

3. Mundstück (1) herausklappen, tief einatmen und gleichmäßig hineinblasen, bis nach ca. 5 Sekunden ein Klickgeräusch zu hören ist. Als Ergebnis wird eine der in der folgenden Tabelle **Ergebnisse der Atemprobe** aufgeführten Optionen angezeigt.
4. Wird keine Mitteilung angezeigt, ist ggf. die Übertragung zum Fahrzeug fehlgeschlagen – in diesem Fall auf Taste (3) drücken, um das Ergebnis manuell an das Fahrzeug zu senden.
5. Das Mundstück herunterklappen und die Alkoholsperre in ihre Halterung setzen.
6. Den Motor nach bestandener Atemprobe innerhalb von 5 Minuten anlassen – andernfalls muss sie Probe erneut durchgeführt werden.

Ergebnis der Atemprobe

Kontroll-lampe (5) + Displaytext	Bedeutung
Grüne Lampe + Alcoguard Test OK	Motor anlassen – kein Alkoholgehalt gemessen.
Gelbe Lampe + Alcoguard Test OK	Motorstart möglich – der gemessene Alkoholgehalt beträgt mehr als 0,1 Promille, liegt aber unter dem geltenden Grenzwert ^A .
Rote Lampe + Test ungültig 1 min warten und erneut versuchen	Motorstart nicht möglich – der gemessene Alkoholgehalt liegt über dem geltenden Grenzwert ^A .

^A Der Grenzwert variiert je nach Land; erkundigen Sie sich nach dem jeweils geltenden Wert. Siehe auch Alkoholsperre* - zu beachten (S. 281).



ACHTUNG

Nach Beendigung der Fahrt kann der Motor innerhalb von 30 Minuten erneut angelassen werden, ohne dass eine neue Atemprobe durchgeführt werden muss.

Themenbezogene Informationen

- Alkoholschloss* (S. 278)
- Alkoholsperre* - Funktionen und Bedienung (S. 278)
- Alkoholschloss* - Aufbewahrung (S. 279)
- Alkoholsperre* - zu beachten (S. 281)
- Alkoholsperre* - Symbole und Mitteilungen (S. 282)



Alkoholsperre* - zu beachten

Für eine korrekte Funktion und um ein so korrektes Messergebnis wie möglich zu erhalten:

- Möglichst ca. 5 Minuten vor der Atemprobe nichts essen oder trinken.
- Kräftige Wischvorgänge vermeiden – der Alkohol in der Scheibenwaschflüssigkeit kann zu einem fehlerhaften Messergebnis führen.

Fahrerwechsel

Um sicherzustellen, dass bei einem Fahrerwechsel eine neue Atemprobe durchgeführt wird – Schalter (2) und Sendetaste (3) ca. 3 Sekunden lang gleichzeitig drücken. Dabei wird das Fahrzeug wieder in die Startblockierstellung versetzt, und vor dem Motorstart ist eine neue bestandene Atemprobe erforderlich.

Kalibrierung und Wartung

Die Alkoholsperre muss alle 12 Monate in einer Werkstatt¹ kontrolliert und kalibriert werden.

30 Tage vor einer notwendig werdenden Neukalibrierung wird im Kombinationsinstrument die Mitteilung **Alcoguard Kalibrierung erforderlich** Siehe Handbuch angezeigt. Sollte die Kalibrierung nicht innerhalb dieser 30 Tage durchgeführt werden, wird der normale Motorstart gesperrt – dann ist lediglich

der Start über die Bypassfunktion möglich, siehe nachfolgenden Abschnitt "Notsituation".

Die Mitteilung kann durch Drücken auf die Sendetaste (3) ausgeblendet werden. Die Mitteilung wird sonst nach ca. 2 Minuten von alleine ausgeblendet und dann jedoch bei jedem Motorstart erneut angezeigt – sie kann lediglich bei der Neukalibrierung in einer Werkstatt¹ permanent ausgeschaltet werden.

Niedrige oder hohe Außentemperaturen

Je niedriger die Außentemperatur, desto länger dauert es, bis die Alkoholsperre benutzt werden kann.

Temperatur (°C)	Maximale Erwärmungszeit (Sekunden)
+10 bis +85	10
-5 bis +10	60
-40 bis -5	180

Bei Temperaturen unter -20 °C oder über $+60\text{ °C}$ benötigt die Alkoholsperre eine zusätzliche Stromversorgung. Das Kombinationsinstrument zeigt **Alcoguard Stromkabel anschließen**. In diesem Fall das Stromversorgungskabel vom Handschuhfach an die

Alkoholsperre anschließen und warten, bis Kontrolllampe (6) grün leuchtet.

Bei extrem niedrigen Temperaturen kann die Erwärmungszeit verringert werden, indem die Alkoholsperre in einen beheizten Raum mitgenommen wird.

Notsituation

In einer Notsituation oder, wenn die Alkoholsperre nicht funktioniert, kann die Alkoholsperrefunktion überbrückt werden, damit das Fahrzeug gefahren werden kann.



ACHTUNG

Jede Aktivierung mit Überbrückung (Bypass) wird erfasst und gespeichert, siehe Aufzeichnung von Daten (S. 19).

Nach Aktivierung der Bypassfunktion wird während der gesamten Fahrt **Alcoguard Bypass aktiviert** auf dem Kombinationsinstrument angezeigt. Diese Mitteilung kann ausschließlich in einer Werkstatt zurückgestellt werden¹.

Die Bypassfunktion kann getestet werden, ohne dass eine Fehlermeldung gespeichert wird – dazu sämtliche Schritte ausführen, ohne das Fahrzeug zu starten. Die Fehlermeldung wird bei der Verriegelung des Fahrzeugs gelöscht.

¹ Eine Volvo-Vertragswerkstatt wird empfohlen.





Bei der Installation der Alkoholsperre wird gewählt, ob die Überbrückung Bypass- oder Notfunktion sein soll. Diese Einstellung kann später in einer Werkstatt geändert werden¹.

Bypassfunktion aktivieren

- Die **OK**-Taste des linken Lenkradhebels und die Taste für die Warnblinkanlage gleichzeitig ca. 5 Sekunden drücken und gedrückt halten - auf dem Kombinationsinstrument erscheint zunächst **Bypass aktiviert Bitte 1 min warten** und dann **Alcoguard Bypass aktiviert** - anschließend kann der Motor angelassen werden.

Diese Funktion kann mehrmals aktiviert werden. Die während der Fahrt angezeigte Fehlermeldung kann ausschließlich von einer Werkstatt ausgeschaltet werden¹.

Notfunktion aktivieren

- Die **OK**-Taste des linken Lenkradhebels und die Taste für die Warnblinkanlage gleichzeitig ca. 5 Sekunden drücken und gedrückt halten - auf dem Kombinationsinstrument erscheint **Alcoguard Bypass aktiviert** und der Motor kann angelassen werden.

Diese Funktion kann einmal verwendet werden, danach muss eine Rückstellung in einer Werkstatt vorgenommen werden¹.

Themenbezogene Informationen

- Alkoholschloss* (S. 278)
- Alkoholsperre* - Funktionen und Bedienung (S. 278)
- Alkoholschloss* - Aufbewahrung (S. 279)
- Alkoholsperre* - vor dem Anlassen des Motors (S. 279)
- Alkoholsperre* - Symbole und Mitteilungen (S. 282)

Alkoholsperre* - Symbole und Mitteilungen

Außer den bereits beschriebenen Mitteilungen zur Funktionsweise der Alkoholsperre vor dem Anlassen des Motors (S. 279) kann auch Folgendes angezeigt werden:

Displaytext	Bedeutung/ Maßnahme
Alcoguard Neustart möglich	Der Motor war kürzer als 30 Minuten abgestellt - Motorstart ohne neue Probe möglich.
Alcoguard Wartung erforderlich	An eine Werkstatt wenden ^A .
Alcoguard Kein Signal empfangen	Sendung fehlgeschlagen - manuell mit Taste (3) senden oder neue Atemprobe durchführen.
Alcoguard Bitte erneut versuchen	Test fehlgeschlagen - neue Atemprobe durchführen.
Alcoguard Bitte länger blasen	Zu kurz geblasen - länger blasen.

¹ Eine Volvo-Vertragswerkstatt wird empfohlen.

* Option/Zubehör, für weitere Informationen siehe „Einführung“.



Displaytext	Bedeutung/ Maßnahme
Alcoguard Bitte schwächer blasen	Zu stark geblasen - schwächer blasen.
Alcoguard Bitte stärker blasen	Zu schwach geblasen - stärker blasen.
Alcoguard Vorheizphase Bitte warten	Erwärmung nicht fertig - auf Text Alcoguard Bitte 5 Sek. blasen warten.

A Eine Volvo-Vertragswerkstatt wird empfohlen.

Themenbezogene Informationen

- Alkoholschloss* (S. 278)
- Alkoholsperre* - Funktionen und Bedienung (S. 278)
- Alkoholschloss* - Aufbewahrung (S. 279)
- Alkoholsperre* - vor dem Anlassen des Motors (S. 279)
- Alkoholsperre* - zu beachten (S. 281)

Anlassen des Motors

Der Motor wird mit dem Transponderschlüssel und der Taste **START/STOP ENGINE** angelassen bzw. abgestellt.



Zündschloss mit herausgezogenem/ingedrücktem Transponderschlüssel und **START/STOP ENGINE**-Taste

! WICHTIG

Den Transponderschlüssel nicht verkehrt herum hineindrücken. Den Schlüssel an dem Ende mit dem abnehmbaren Schlüsselblatt festhalten, siehe Abnehmbares Schlüsselblatt - Abnehmen/Anbringen (S. 172)

1. Den Transponderschlüssel in das Zündschloss stecken und bis in die Endstellung drücken. Es ist zu beachten, dass in Fahrzeugen mit Alkoholschloss* zunächst eine Atemprobe bestanden werden muss, bevor der Motor gestartet werden kann. Weitere Information über die Alkoholsperren-Funktion, siehe Alkoholschloss* (S. 278).
2. Das Kupplungspedal ganz durchdrücken². (In Fahrzeugen mit Automatikgetriebe: Das Bremspedal drücken.)
3. Auf die **START/STOP ENGINE**-Taste drücken und sie dann loslassen.

Der Anlasser arbeitet, bis der Motor startet oder der Überhitzungsschutz abbricht.

² Wenn das Fahrzeug rollt, reicht es aus, die **START/STOP ENGINE**-Taste zu drücken, um das Fahrzeug zu starten.





WICHTIG

Falls der Motor nicht nach 3 Versuchen startet - bis nächsten Versuch 3 Minuten warten. Die Startleistung nimmt zu, wenn sich die Batterie erholen darf.

WARNUNG

Der Transponderschlüssel ist beim Verlassen des Fahrzeugs stets aus dem Zündschloss zu ziehen. Ggf. darauf achten, dass die Schlüsselstellung **0** lautet - vor allem, wenn sich Kinder im Fahrzeug aufhalten. Für Informationen zur Vorgehensweise siehe Schlüsselstellungen (S. 79).

ACHTUNG

Bei einem Kaltstart kann die Leerlaufdrehzahl bei manchen Motortypen deutlich höher sein als normal. Dies geschieht, um die Abgasreinigung so schnell wie möglich auf normale Betriebstemperatur zu bringen, wodurch der Abgasemissionsausstoß verringert und die Umwelt geschont wird.

Keyless Drive*

Für den schlüssellosen (S. 174) Start des Dieselmotors die Schritte 2–3 befolgen.

ACHTUNG

Voraussetzung für den Start des Motors ist, dass sich einer der Fernbedienungsschlüssel des Fahrzeugs mit Keyless Drive*-Funktion im Innenraum oder im Laderaum befindet.

WARNUNG

Beim Fahren oder Abschleppen des Fahrzeugs **nie** den Transponderschlüssel aus dem Fahrzeug entfernen.

Themenbezogene Informationen

- Schlüsselstellungen (S. 79)

Ausschalten des Motors

Der Motor wird mit der Taste **START/STOP ENGINE** ausgeschaltet.

Um den Motor auszuschalten:

- Auf die **START/STOP ENGINE**-Taste drücken - der Motor bleibt stehen.
- Wenn das Fahrzeug mit Automatikgetriebe ausgestattet ist und der Wählhebel nicht in Stellung **P** steht oder das Fahrzeug rollt: Zweimal drücken oder die **START/STOP ENGINE**-Taste gedrückt halten, bis der Motor ausgeht.

Themenbezogene Informationen

- Schlüsselstellungen (S. 79)



Lenkschloss

Das Lenkschloss erschwert das Lenken des Fahrzeugs, zum Beispiel nach einem Diebstahl. Es ist ein mechanisches Geräusch zu hören, wenn sich das Lenkschloss entriegelt bzw. verriegelt.

Funktion

- Das Lenkschloss wird aktiviert, wenn die Fahrtür geöffnet wird, nachdem der Motor abgestellt wurde.
- Das Lenkradschloss wird deaktiviert, wenn sich der Transponderschlüssel im Zündschloss³ befindet und die **START/STOP ENGINE**-Taste gedrückt wird.

Themenbezogene Informationen

- Anlassen des Motors (S. 283)
- Schlüsselstellungen (S. 79)
- Lenkrad (S. 86)

Starthilfe

Wenn die Startbatterie (S. 393) entladen ist, kann der Motor mit dem Strom einer anderen Batterie angelassen werden.

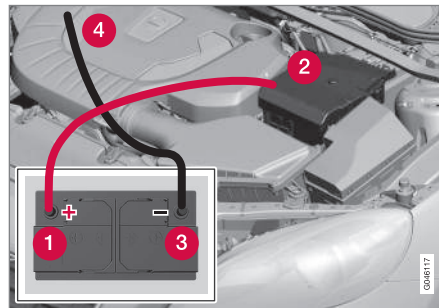

Wenn eine andere Batterie zur Starthilfe verwendet wird, werden folgende Schritte empfohlen, um einen Kurzschluss oder andere Schäden zu vermeiden:

1. Elektroanlage des Fahrzeugs in Schlüsselstellung **0** versetzen, siehe Schlüsselstellung (S. 79).
2. Kontrollieren, ob die Starthilfebatterie eine Spannung von 12 V hat.

3. Wenn die Starthilfebatterie in einem anderen Fahrzeug montiert ist – den Motor des helfenden Fahrzeugs ausschalten und darauf achten, dass sich die beiden Fahrzeuge nicht berühren.
4. Die eine Klemme des roten Startkabels an den Pluspol (1) der Starthilfebatterie anschließen.



WICHTIG

Das Startkabel vorsichtig anschließen, um Kurzschlüsse mit anderen Bauteilen im Motorraum zu vermeiden.

5. Die Clips an der vorderen Abdeckung der Fahrzeugbatterie öffnen und die Abdeckung abnehmen.
6. Die andere Klemme des roten Startkabels an den Pluspol (2) des Fahrzeugs anschließen.
7. Die eine Klemme des schwarzen Startkabels an den Minuspol (3) der Starthilfebatterie anschließen.
8. Die andere Klemme an einem Massepunkt, z. B. der rechten Motorauflage an der Oberkante, dem äußeren Schraubenkopf (4), anschließen.

³ Bei Fahrzeugen mit Keyless reicht es aus, dass sich ein Transponderschlüssel im Innenraum befindet.



9. Sicherstellen, dass die Klemmen der Startkabel richtig fest sitzen, damit während des Startversuchs keine Funken auftreten.
10. Den Motor desjenigen Fahrzeugs starten, das Starthilfe leistet, und ihn einige Minuten bei etwas höherer Drehzahl laufen lassen, ca. 1500/min.
11. Den Motor in dem Fahrzeug mit der entladenen Batterie starten.



WICHTIG

Die Anschlüsse nicht während des Startversuchs anfassen - Funkenbildung droht.

12. Die Starthilfekabel in umgekehrter Reihenfolge entfernen – zuerst das schwarze Kabel und anschließend das rote Kabel entfernen.
 - > Sicherstellen, dass keine der Klemmen des schwarzen Starthilfekabels mit dem Pluspol der Batterie oder mit der angeschlossenen Klemme des roten Starthilfekabels in Berührung kommt!



WARNUNG

- Startbatterien können hochexplosives Knallgas bilden. Ein einziger Funke, der entstehen kann, wenn die Starthilfekabel falsch angeschlossen werden, kann eine Explosion der Batterie herbeiführen.
- Die Startbatterie enthält Schwefelsäure, die schwerste Verätzungen verursachen kann.
- Sollte die Säure in Kontakt mit den Augen, der Haut oder der Kleidung kommen, mit reichlich Wasser spülen. Geraten Säurespritzer in die Augen, sofort Arzt aufsuchen!

Themenbezogene Informationen

- Anlassen des Motors (S. 283)

Getriebe

Grundsätzlich gibt es zwei verschiedene Arten von Getrieben – Schalt- und Automatikgetriebe.

- Schaltgetriebe (S. 287)
- Automatikgetriebe - Geartronic (S. 288) und Powershift (S. 292)



WICHTIG

Um Schäden an einer der Komponenten des Antriebssystems zu vermeiden, wird die Betriebstemperatur des Getriebes überwacht. Bei Gefahr einer Überhitzung leuchtet ein Warnsymbol im Kombinationsinstrument auf und es erscheint eine Textmitteilung - der angegebenen Empfehlung ist Folge zu leisten.



Schaltgetriebe

Die Funktion des Getriebes besteht darin, in Abhängigkeit von Geschwindigkeit und Kraftbedarf die Übersetzung zu ändern.

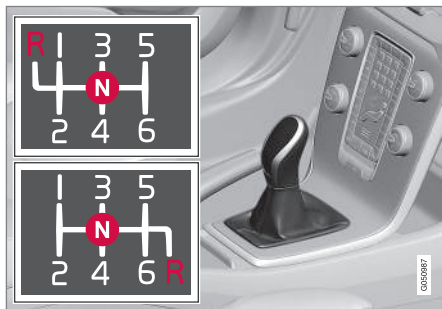

Schaltmuster.

Das 6-Gang-Getriebe gibt es in zwei verschiedenen Versionen – sie unterscheiden sich im Rückwärtsgang. Siehe jeweiliges auf den Schalthebel aufgeprägtes Schaltmuster.

- Das Kupplungspedal bei jedem Schaltvorgang ganz durchdrücken.
- Zwischen den Schaltvorgängen den Fuß vom Kupplungspedal nehmen.

WARNUNG

Beim Parken im Gefälle ist stets die Feststellbremse anzuziehen - ein eingeleger Gang genügt nicht, um das Fahrzeug in allen Situationen zu halten.

Rückwärtsgangsperr

Die Rückwärtsgangsperr erschwert es, bei normaler Geradeausfahrt versehentlich den Rückwärtsgang einzulegen.

- Folgen Sie dem auf den Schalthebel aufgeprägten Schaltmuster und gehen Sie von der Neutralstellung **N** aus, bevor Sie ihn in die Stellung **R** bewegen.
- Den Rückwärtsgang ausschließlich bei Stillstehendem Fahrzeug einlegen.

Themenbezogene Informationen

- Getriebeöl - Qualität und Füllmenge (S. 428)
- Getriebe (S. 286)

Ganganzeige*

Die Gangschaltanzeige teilt dem Fahrer mit, wann es angebracht ist, in den nächsthöheren oder niedrigeren Gang zu schalten, um einen möglichst niedrigen Kraftstoffverbrauch zu erreichen.

Wichtig beim umweltfreundlichen Fahren ist es, im richtigen Gang zu fahren und rechtzeitig zu schalten.

Als Hilfsmittel gibt es bei bestimmten Ausführungen eine Anzeige -GSI (Gear Shift Indicator) - die dem Fahrer mitteilt, wann der nächst höhere oder nächst niedrigere Gang eingelegt werden muss, um den denkbar niedrigsten Kraftstoffverbrauch zu erhalten. Bei Berücksichtigung von Eigenschaften wie Leistungsfähigkeit und vibrationsfreiem Laufen kann es jedoch angebracht sein, bei höherer Drehzahl zu schalten.

Schaltgetriebe

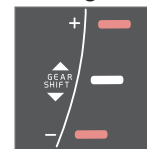

Schaltanzeige für Schaltgetriebe. Es leuchtet jeweils nur eine Markierung - bei normalem Fahren leuchtet ausschließlich die in der Mitte.

Bei der Empfehlung zum Hochschalten leuchtet die Markierung bei "+", und bei der Empfehlung zum Herunterschalten leuchtet die Markierung bei "-" (in der Abbildung rot markiert).

* Option/Zubehör, für weitere Informationen siehe „Einführung“.





Automatikgetriebe



Kombinationsinstrument „Digital“ mit Schaltanzeige.

Die umrandete Ziffer gibt den aktuellen Gang an.



Beim Kombinationsinstrument "Analog" werden Gangstellungen und Anzeigepfeile in der Mitte angezeigt.

Themenbezogene Informationen

- Schaltgetriebe (S. 287)
- Automatikgetriebe - Geartronic* (S. 288)

Automatikgetriebe - Geartronic*

Ein Automatikgetriebe mit Geartronic hat, im Unterschied zu einem Automatikgetriebe – Powershift (S. 292), einen hydraulischen Drehmomentwandler, der die Antriebskraft vom Motor an das Getriebe überführt. Es hat zwei verschiedene Gangstellungen – Automatisch und Manuell.



D: Automatische Gangstellungen. **+/-:** Manuelle Gangstellungen. **S:** Sportmodus*.⁴

Das Kombinationsinstrument zeigt die Wählhebelstellung mit folgenden Zeichen an: P, R, N, D, S*, 1, 2, 3 usw.

Gangstellungen

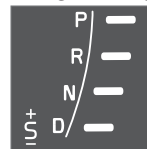

Automatische Gangstellungen werden rechts auf dem Kombinationsinstrument angezeigt (Jeweils nur eine Markierung leuchtet - die für die aktuelle Wählhebelstellung.)

Das Symbol "S" für den aktiven Sportmodus leuchtet ORANGE.

P – Parkstellung

P wählen, wenn der Motor angelassen werden soll oder das Fahrzeug abgestellt ist.

Bevor der Wählhebel aus der Stellung **P** bewegt werden kann, muss das Bremspedal durchgedrückt werden und Schlüsselstellung **II** eingestellt sein.

In der **P**-Stellung ist das Getriebe mechanisch gesperrt. Betätigen Sie zum Parken des Fahrzeugs außerdem die Feststellbremse, siehe Feststellbremse (S. 308).



ACHTUNG

Das Wählhebel muss in **P**-Stellung stehen, um das Fahrzeug verriegeln und die Alarmanlage zu aktivieren.

⁴ Das Schaltmuster für den Schalthebel variiert je nach gewähltem Motor.

* Option/Zubehör, für weitere Informationen siehe „Einführung“.



! WICHTIG

Das Fahrzeug muss beim Wählen der Stellung **P** stillstehen.

! WARNUNG

Beim Parken im Gefälle ist stets die Feststellbremse anzuziehen - die **P**-Stellung des Automatikgetriebes genügt nicht, um das Fahrzeug in allen Situationen zu halten.

R – Rückwärtsgang

Beim Einlegen der Stellung **R** muss das Fahrzeug stillstehen.

N – Neutralstellung

Kein Gang eingelegt und der Motor kann angelassen werden. Die Feststellbremse anziehen, wenn das Fahrzeug stillsteht und sich der Wählhebel in Stellung **N** befindet.

Bevor der Wählhebel aus Stellung **N** in eine andere Gangstellung bewegt werden kann, muss das Bremspedal durchgedrückt werden und Schlüsselstellung (S. 80) II eingestellt sein.

D – Fahrstellung

D ist die normale Fahrstellung. Das Hoch- und Herunterschalten erfolgt automatisch in Abhängigkeit von der Gaszufuhr und der Geschwindigkeit. Beim Einlegen der Stellung **D** aus der Stellung **R** muss das Fahrzeug stillstehen.

Geartronic – Manuelle Gangstellungen (+/-)

Mit dem Geartronic-Automatikgetriebe kann der Fahrer manuell schalten. Der Motor bremst, wenn das Gaspedal losgelassen wird.

Den manuellen Schaltmodus erhalten Sie durch Bewegen des Hebels zur Seite aus der Stellung **D** in die Endlage bei "+/-". Das Symbol "+/-" des Kombinationsinstrumentes wechselt die Farbe von weiß auf orange und die Ziffern **1-2, 3** usw. werden in einem Feld angezeigt, das dem Gang entspricht, der gerade eingelegt ist.

- Den Hebel zu + (Plus) nach vorn drücken, um eine Stufe hochzuschalten, und loslassen. Der Hebel nimmt daraufhin seine Neutralstellung zwischen "+" und "-" ein.

oder

- Den Hebel zu "-" (Minus) nach hinten ziehen, um eine Stufe herunterzuschalten, und loslassen.

Die manuelle Schaltstellung "+/-" kann jederzeit während der Fahrt gewählt werden.

Um ein Ruckeln und ein Absterben des Motors zu verhindern, schaltet Geartronic automatisch herunter, wenn der Fahrer die Geschwindigkeit weiter absinken lässt, als es für den gewählten Gang geeignet ist.

Um zur automatischen Fahrstellung zurückzukehren:

- Den Hebel in die Endstellung bei **D** führen.

i ACHTUNG

Wenn das Getriebe über ein Sportprogramm verfügt, wird es erst dann zum Schaltgetriebe, nachdem der Hebel in der "+/-"-Stellung vor- oder zurückbewegt wurde. Im Kombinationsinstrument wird nun nicht mehr **S**, sondern der eingelegte Gang **1, 2, 3** usw. angezeigt.

Schaltwippen*

Als Ergänzung zur manuellen Schaltung mit dem Wählhebel gibt es auch am Lenkrad platzierte Bedienelemente, die so genannten Schaltwippen.

Um mit den Lenkrad-Schaltwippen schalten zu können, müssen diese erst aktiviert werden. Dies erfolgt durch das Heranziehen einer Schaltwippe an das Lenkrad - das Kombinationsinstrument wechselt dann das Zeichen von "**D**" auf eine Ziffer, die den aktuell eingelegten Gang anzeigt.

Um dann einen Gang zu schalten:

- Eine der Schaltwippen nach hinten ziehen - gegen das Lenkrad - und loslassen.





Die beiden "Schaltwippen" des Lenkrads.

- 1** "-": Es wird den nächstniedrige Gang gewählt.
- 2** "+": Es wird der nächsthöhere Gang gewählt.

Eine Schaltung erfolgt für jeden Schaltwippen-Zug, vorausgesetzt, dass sich die Motordrehzahl dafür im erlaubten Bereich befindet.

Nach jedem Umschalten wechselt das Kombinationsinstrument die Ziffer, um den aktuell eingelegten Gang anzuzeigen.

i ACHTUNG

Automatische Deaktivierung

Wenn die Schaltwippen nicht verwendet werden, erfolgt nach kurzer Zeit die Deaktivierung - dies wird dadurch angezeigt, dass im Kombinationsinstrument die Anzeige des Zeichens wechselt, und zwar von der Ziffer für den aktuellen Gang zurück zu "D".

Davon ausgenommen ist die Motorbremse - in diesem Fall sind die Schaltwippen solange aktiviert, wie der Motorbremsvorgang dauert.

Manuelle Deaktivierung

Die Schaltwippen können auch manuell deaktiviert werden:

- Beide Schaltwippen zum Lenkrad ziehen und halten, bis die Anzeige im Kombinationsinstrument von der Ziffer für den aktuellen Gang zu "D" wechselt.

Die Schaltwippen können auch verwendet werden, wenn der Wählhebel im Sportmodus* ist - hierbei sind die Schaltwippen ständig aktiv, ohne deaktiviert zu werden.

Geartronic - Sportmodus (S)



Das Sportprogramm sorgt für ein sportlicheres Fahrverhalten und lässt höhere Drehzahlen in den Gängen zu. Gleichzeitig spricht der Motor schneller auf Gaspedalbewegungen an. Bei aktiver Fahrweise werden zudem die niedrigeren Gänge bevorzugt, und das Getriebe schaltet später hoch.

Aktivieren des Sportmodus:

- Wählhebel von der Stellung **D** seitlich bis zur Endstellung "**+S-**" bewegen - im Kombinationsinstrument wechselt das Zeichen von **D** zu **S**.

Der Sportmodus kann jederzeit während der Fahrt gewählt werden.

Geartronic - Wintermodus

Zur Erleichterung des Anfahrens bei rutschigen Straßenverhältnissen kann der 3. Gang manuell eingelegt werden.

1. Das Bremspedal durchdrücken und den Wählhebel aus Stellung **D** in die Endstellung bei "**+/-**" bewegen - im Kombinationsinstrument wird nun nicht mehr **D**, sondern die Ziffer **1⁵** angezeigt.
2. Um in den 3. Gang hochzuschalten, den Hebel 2-mal nach vorn zu "**+**" (Plus) drücken - auf dem Kombinationsinstrument

⁵ Wenn das Fahrzeug einen Sportmodus* besitzt, wird zuerst "S" angezeigt.

* Option/Zubehör, für weitere Informationen siehe „Einführung“.



wird nun nicht mehr 1, sondern 3 angezeigt.

3. Die Bremse loslassen und vorsichtig Gas geben.

In der Winterstellung des Getriebes fährt das Fahrzeug mit einer niedrigeren Motordrehzahl und einer reduzierten Motorleistung auf den Antriebsrädern an.

Kickdown

Wenn das Gaspedal ganz durchgetreten wird (über die normale Vollgasstellung hinaus), schaltet das Getriebe sofort automatisch in einen niedrigeren Gang. Dies ist das sogenannte „Kickdown-Herunterschalten“.

Wenn das Gaspedal aus der Kickdown-Stellung losgelassen wird, legt das Getriebe automatisch den nächsthöheren Gang ein.

Kickdown wird verwendet, wenn eine maximale Beschleunigung erforderlich ist, z.B. beim Überholen.

Sicherheitsfunktion

Um ein Überdrehen des Motors zu verhindern, verfügt das Steuerprogramm des Getriebes über einen Herunterschalterschutz, der die Kickdown-Funktion verhindert.

Geartronic lässt kein Herunterschalten/Kickdown zu, bei dem es zu so hohen Motordrehzahlen kommen kann, dass die Gefahr eines Motorschadens besteht. Sollte der Fahrer dennoch versuchen, einen Schaltvorgang die-

ser Art bei hohen Motordrehzahlen vorzunehmen, wird dieser nicht ausgeführt – der ursprüngliche Gang bleibt eingelegt.

Bei Kickdown kann das Fahrzeug abhängig von der Motordrehzahl jeweils einen oder mehrere Gänge herunterschalten. Das Fahrzeug schaltet hoch, wenn der Motor seine Höchstdrehzahl erreicht, um Motorschäden zu vermeiden.

Abschleppen

Wenn das Fahrzeug abgeschleppt werden muss – siehe wichtige Informationen im Abschnitt Abschleppen (S. 329).

Themenbezogene Informationen

- Getriebeöl - Qualität und Füllmenge (S. 428)
- Getriebe (S. 286)
- Automatikgetriebe - Powershift* (S. 292)



Automatikgetriebe - Powershift*

Das Automatikgetriebe Powershift überträgt die Antriebskraft vom Motor über doppelte mechanische Kupplungslamellen zum Antriebsrad, im Unterschied zu Geartronic, bei dem stattdessen ein hydraulischer Drehmomentwandler eingesetzt wird.



D: Automatische Gangstellungen. **+/-:** Manuelle Gangstellungen. **S:** Sportmodus⁶.

Das Powershift-Getriebe funktioniert auf dieselbe Weise und hat dieselben Bedienelemente und Funktionen wie das Automatikgetriebe Geartronic.

Eine Ausnahme bildet "Geartronic - Wintermodus" (S. 288):

- Mit Powershift wird das Anfahren bei glatter Fahrbahn durch manuelles Einlegen des 2. Gangs anstelle des 3. Gangs mit Geartronic erleichtert.

Abschleppen

Da bei Modellen mit Powershift-Getriebe der Motor laufen muss, damit die ausreichende Schmierung des Motors gewährleistet ist, sollten diese Fahrzeuge nicht abgeschleppt werden. Wenn das Fahrzeug dennoch abgeschleppt (S. 329) werden muss, sollte die Strecke so kurz wie möglich sein und der Abschleppvorgang bei sehr niedriger Geschwindigkeit erfolgen.

Wenn Sie nicht sicher sind, ob das Fahrzeug mit dem Getriebe Powershift oder Geartronic ausgestattet ist, können Sie dies anhand des Getriebeaufklebers unter der Motorhaube überprüfen, Typenbezeichnungen (S. 416). Bei der Bezeichnung "MPS6" handelt es sich um ein Powershift-Getriebe, anderenfalls um das Automatikgetriebe Geartronic.

Weitere wichtige Informationen finden Sie im Abschnitt Abschleppen (S. 329).

Zu beachten

Die Doppelkupplung des Getriebes ist mit einem Überlastschutz ausgestattet, der aktiviert wird, wenn das Getriebe zu warm wird, z.B. wenn das Fahrzeug zu lange mit dem Gaspedal an einer Steigung stillgehalten wird.

Ein überhitztes Getriebe ist dadurch gekennzeichnet, dass ein Schütteln und Vibrieren des Fahrzeugs zu spüren ist, das Warnsymbol aufleuchtet und eine Mitteilung im Kombi-

nationsinstrument erscheint. Auch bei langsamer Staufahrt (10 km/h oder weniger) an einer Steigung oder mit angekuppeltem Anhänger kann das Getriebe zu warm werden. Das Getriebe kühlt ab, wenn der Motor im Stillstand und bei durchgetretenem Bremspedal im Leerlauf läuft.

Eine Überhitzung beim Fahren in stockendem Verkehr kann vermieden werden, indem stückweise gefahren wird:

- Stillstehen und mit dem Fuß auf der Fahrbremse warten, bis eine ausreichend große Lücke zwischen dem eigenen Fahrzeug und dem vorausfahrenden Verkehrsteilnehmer freigeworden ist, ein Stück vorfahren, stehen bleiben und wieder eine Weile mit dem Fuß auf der Bremse warten.



WICHTIG

Die Fahrbremse verwenden, um das Fahrzeug in einem Gefälle stillzuhalten – das Fahrzeug nicht mit dem Gaspedal stillhalten. Das Getriebe kann anderenfalls überhitzen.

Textmitteilung und Maßnahme

In bestimmten Situationen kann das Kombinationsinstrument eine Textmitteilung anzeigen, während gleichzeitig ein Symbol aufleuchtet.

⁶ Das Schaltmuster für den Schalthebel variiert je nach gewähltem Motor.

* Option/Zubehör, für weitere Informationen siehe „Einführung“.



Symbol	Mitteilung	Fahreigenschaften	Maßnahme
	Getriebe heiß Bremsen anhalten	Schwierigkeiten, eine gleichmäßige Geschwindigkeit mit konstanter Motordrehzahl zu halten.	Das Getriebe ist überhitzt. Das Fahrzeug mit der Fahrbremse stillhalten. ^A
	Getriebe heiß Sicher parken Motor laufen lassen	Stark hackende Antriebskraft des Fahrzeugs.	Das Getriebe ist überhitzt. Das Fahrzeug sofort auf sichere Weise abstellen. ^A
	Getriebekühlung Motor laufen lassen	Kein Antrieb aufgrund eines überhitzten Getriebes.	Das Getriebe ist überhitzt. Zur schnellen Kühlung: Den Motor mit dem Wählhebel in N - oder P -Stellung im Leerlauf laufen lassen, bis die Mitteilung erlischt.

^A Zur schnellen Kühlung: Den Motor mit dem Wählhebel in **N**- oder **P**-Stellung im Leerlauf laufen lassen, bis die Mitteilung erlischt.

Die Tabelle zeigt drei Stufen mit steigendem Schweregrad, wenn das Getriebe zu warm werden sollte. Zusätzlich zur Textmitteilung wird der Fahrer dadurch aufmerksam gemacht, dass die Fahrzeugelektronik vorübergehend die Fahreigenschaften ändert. Folgen Sie ggf. der Textmitteilung im Informationsdisplay.

ACHTUNG

Das Beispiel aus der Tabelle ist kein Indiz dafür, dass das Fahrzeug defekt ist, sondern es zeigt, dass eine Sicherheitsfunktion aktiviert wurde, um einen Schaden von einem Bauteil des Fahrzeugs abzuhalten.

WARNUNG

Sollte das Warnsymbol in Kombination mit dem Text **Getriebe heiß Sicher parken Motor laufen lassen** ignoriert werden, kann das Getriebe so heiß werden, dass der Kraftfluss zwischen Motor und Getriebe vorübergehend unterbrochen wird, um Kupplungsschäden zu verhindern. Das Fahrzeug wird dann nicht mehr angetrieben und bleibt stehen, bis die Getriebetemperatur wieder auf ein akzeptables Niveau gesunken ist.

Für weitere mögliche Textmitteilungen und die jeweiligen Lösungsvorschläge bezüglich des Automatikgetriebes, siehe Mitteilungen (S. 112).

Eine Textmitteilung erlischt automatisch nach Ausführen der Maßnahme oder durch Drücken auf die **OK**-Taste des Blinkerhebels.

Themenbezogene Informationen

- Automatikgetriebe - Geartronic* (S. 288)
- Getriebeöl - Qualität und Füllmenge (S. 428)

* Option/Zubehör, für weitere Informationen siehe „Einführung“.



Wählhebelsperre

Es gibt zwei verschiedene Typen von Wählhebelsperren - mechanisch und automatisch.

Mechanische Wählhebelsperre

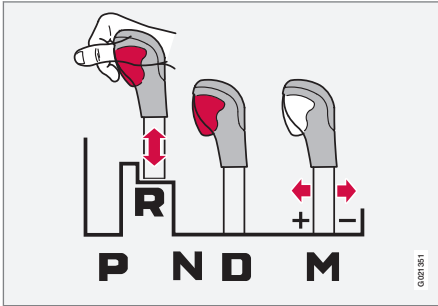

Der Wählhebel kann frei zwischen den Stellungen **N** und **D** vor- und zurückbewegt werden. Die übrigen Stellungen können mit der Sperrtaste am Wählhebel freigegeben werden.

Wenn die Sperrtaste eingedrückt ist, kann der Hebel nach vorn oder hinten zwischen den Stellungen **P**, **R**, **N** und **D** bewegt werden.

Automatische Wählhebelsperre

Das Automatikgetriebe verfügt über spezielle Sicherheitssysteme:

Parkstellung (P)

Stillstehendes Fahrzeug mit laufendem Motor:

- Mit dem Fuß auf dem Bremspedal bleiben, wenn Sie den Wählhebel in eine andere Stellung führen.

Elektrische Schaltsperre – Shiftlock Parkstellung (P)

Bevor der Wählhebel aus Stellung **P** in eine andere Gangstellung bewegt werden kann, muss das Bremspedal durchgedrückt werden und Schlüsselstellung (S. 80) **II** eingestellt sein.

Schaltsperre – Neutral (N)

Wenn sich der Wählhebel in der **N**-Stellung befindet und das Fahrzeug mindestens 3 Sekunden lang stillgestanden hat (unabhängig davon, ob der Motor läuft oder nicht) ist der Wählhebel gesperrt.

Bevor der Wählhebel aus Stellung **N** in eine andere Gangstellung bewegt werden kann, muss das Bremspedal durchgedrückt werden und Schlüsselstellung(S. 80) **II** eingestellt sein.

Automatische Wählhebelsperre deaktivieren

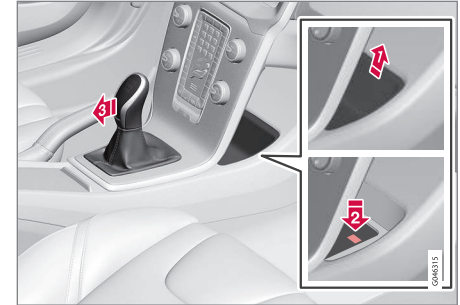

Wenn das Fahrzeug nicht gefahren werden kann, z.B. wenn die Batterie entladen ist, muss der Wählhebel aus der **P**-Stellung bewegt werden, damit das Fahrzeug bewegt werden kann.

- 1 Den schalenförmigen Einsatz im Fach der Mittelkonsole herausnehmen und nach einem zurückfederndem Knopf am Boden des Fachs suchen.
- 2 Knopf drücken und gedrückt halten.
- 3 Wählhebel aus der Stellung **P** bewegen und Knopf loslassen.
- 4 Einsatz des Ablagefachs wieder einsetzen.



Themenbezogene Informationen

- Automatikgetriebe - Geartronic* (S. 288)
- Automatikgetriebe - Powershift* (S. 292)

Anfahrhilfe an Steigungen (HSA)*

Die Fahrbremse kann vor dem Losfahren oder Zurücksetzen an einer Steigung losgelassen werden - die Funktion HSA (Hill Start Assist) sorgt dafür, dass das Fahrzeug nicht losrollt.

Die Funktion beinhaltet, dass der Pedaldruck in der Bremsanlage noch einige Sekunden bestehen bleibt, während dessen der Fuß vom Bremspedal genommen wird und auf das Gaspedal gesetzt wird.

Die vorübergehende Bremswirkung lässt nach einigen Sekunden oder wenn der Fahrer Gas gibt nach.

Themenbezogene Informationen

- Anlassen des Motors (S. 283)

Start/Stop*

Manche Kombinationen von Motor und Getriebe verfügen über eine Start/Stop-Funktion, die beispielsweise beim Stillstand in einem Stau oder beim Warten an einer Ampel in Kraft tritt – der Motor wird ggf. vorübergehend ausgeschaltet und für das Fortsetzen der Fahrt wieder eingeschaltet.

Der Umweltschutz ist einer der Grundwerte von Volvo Car Corporation und wirkt sich auf alle Bereiche aus. Diese Zielsetzung hat in mehreren energiesparenden Funktionen resultiert, zu denen auch die Start/Stop-Funktion zählt. Diese Funktionen haben die gemeinsame Aufgabe, den Kraftstoffverbrauch zu verringern und dadurch die Motor-emissionen zu reduzieren.

Allgemeines zu Start/Stop



Der Motor wird ausgeschaltet – es wird leiser und sauberer...



Dank der Start/Stop-Funktion erhält der Fahrer die Möglichkeit, das Fahrzeug aktiver umweltbewusst zu fahren, da er den Motor „automatisch stoppen“ kann, wenn er dies für angebracht hält.

Schalt- oder Automatikgetriebe

Es ist zu beachten, dass es Unterschiede bei der Start/Stop-Funktion gibt, je nachdem, ob es sich um ein Schalt- oder Automatikgetriebe handelt.

Themenbezogene Informationen

- Start/Stop* – Funktion und Bedienung (S. 296)
- Anlassen des Motors (S. 283)
- Start/Stop* – Einstellungen (S. 301)
- Start/Stop* – Kein Autostart des Motors (S. 300)
- Start/Stop* – Autostart des Motors (S. 299)
- Start/Stop* – Kein Stopp des Motors (S. 298)
- Start/Stop* – unbeabsichtigter Motorstopp Schaltgetriebe (S. 301)
- Start/Stop* – Symbole und Mitteilungen (S. 302)
- Batterie – Start/Stop (S. 396)

Start/Stop* – Funktion und Bedienung

Die Start/Stop-Funktion wird automatisch aktiviert, wenn der Motor mit dem Schlüssel gestartet wird.



Die Start/Stop-Funktion wird automatisch aktiviert, wenn der Motor mit dem Schlüssel gestartet wird. Der Fahrer wird durch das Aufleuchten des Symbols für den Ein/Aus-Schalter im Kombinationsinstrument und durch das Leuchten des Ein/Aus-Schalters auf die Funktion aufmerksam gemacht.

Alle gewöhnlichen Systeme des Fahrzeugs wie die Beleuchtung, das Radio usw. funktionieren auch bei automatisch gestopptem Motor normal. Ausgenommen ist bestimmte Ausrüstung, deren Funktion vorübergehend reduziert wird, wie z.B. die Gebläsegeschwindigkeit der Klimaanlage oder eine extrem hohe Lautstärke der Stereoanlage.

Autostopp des Motors

Für einen automatischen Stopp gilt Folgendes:

Bedingungen	M/A A
Auskuppeln, den Schalthebel in die Neutralstellung bewegen und die Kupplung loslassen – der Motor stoppt automatisch.	M
Das Fahrzeug mit der Betriebsbremse anhalten und den Fuß anschließend auf dem Pedal belasten – der Motor wird automatisch ausgeschaltet.	A

A M = Schaltgetriebe, A = Automatikgetriebe.



Bei aktivierter ECO-Funktion kann der Motor bereits vor dem Stillstand des Fahrzeugs abgeschaltet werden.

Bei bestimmten Motorvarianten kann sich der Motor automatisch abschalten, bevor das Fahrzeug stillsteht, unabhängig davon, ob die ECO-Funktion aktiviert wurde oder nicht.



Wenn der Motor automatisch abgeschaltet wird, leuchtet das Symbol für die Start/Stop-Funktion im Kombinationsinstrument.



Autostart des Motors

Bedingungen	M/ A ^A
Bei Schalthebel in der Neutralstellung: 1. Das Kupplungspedal durchdrücken oder das Gaspedal betätigen - der Motor bleibt stehen. 2. Legen Sie einen geeigneten Gang ein und fahren Sie los.	M
Den Druck des Fußes vom Betriebsbremspedal nehmen - der Motor startet automatische und die Fahrt kann fortgesetzt werden.	A
Den Fuß auf dem Bremspedal lassen und das Gaspedal betätigen – der Motor startet automatisch.	A
Im Gefälle besteht auch folgende Möglichkeit: • Die Betriebsbremse loslassen und das Fahrzeug anrollen lassen - der Motor startet automatisch, wenn die Geschwindigkeit normale Schrittgeschwindigkeit übersteigt.	M + A

A M = Schaltgetriebe, A = Automatikgetriebe.

Deaktivierung der Start/Stop-Funktion



In bestimmten Situationen ist es wünschenswert, die automatische Start/Stop-Funktion vorübergehend abschalten zu können – dies erfolgt mit einem Druck auf diese Taste.



Die Abstimmung der Funktion wird dadurch angezeigt, dass die Symbole für Start/Stop und die Tastenbeleuchtung erlöschen.



Die Start/Stop-Funktion ist solange ausgeschaltet, bis sie erneut mit der Taste aktiviert oder der Motor erneut mit dem Schlüssel gestartet wird.

Starthilfe HSA

Die Betriebsbremse kann auch an einer Steigung losgelassen werden, um den Motor automatisch zu starten - die Funktion HSA (S. 295) (Hill Start Assist) bewirkt, dass das Fahrzeug nicht nach hinten rollt.

HSA bedeutet, dass der Druck in der Bremsanlage kurzzeitig aufrechterhalten wird, während der Fuß vor dem Anfahren mit automatisch gestopptem Motor vom Bremspedal zum Gaspedal bewegt wird. Die vorübergehende Bremswirkung lässt nach einigen

Sekunden oder, wenn der Fahrer Gas gibt, nach.

Themenbezogene Informationen

- Start/Stop* (S. 295)
- Anlassen des Motors (S. 283)
- Start/Stop* – Einstellungen (S. 301)
- Start/Stop* – Kein Autostart des Motors (S. 300)
- Start/Stop* – Autostart des Motors (S. 299)
- Start/Stop* – Kein Stopp des Motors (S. 298)
- Start/Stop* – unbeabsichtigter Motorstopp Schaltgetriebe (S. 301)
- Start/Stop* – Symbole und Mitteilungen (S. 302)
- Batterie – Start/Stop (S. 396)



Start/Stop* – Kein Stopp des Motors

Auch wenn die Start/Stop-Funktion aktiviert ist, schaltet sich der Motor nicht immer automatisch ab.

Der Motor stoppt nicht automatisch, wenn:

Bedingungen	M/A ^A
das Fahrzeug nach dem Schlüsselstart oder dem automatischen Stoppen des Motors noch nicht ca. 8 km/h erreicht hat.	M + A
der Fahrer das Schloss des Sicherheitsgurts geöffnet hat.	M + A
die Kapazität der Startbatterie unter dem niedrigsten zulässigen Niveau liegt.	M + A
der Motor nicht die normale Betriebstemperatur hat.	M + A
die Außentemperatur um den Gefrierpunkt oder über ca. 30 °C liegt.	M + A
die elektrische Windschutzscheibenheizung eingeschaltet wird.	M + A
die Luft im Innenraum von den eingestellten Werten ^B abweicht – an der hohen Drehzahl des Innenraumgebläses zu erkennen.	M + A

Bedingungen	M/A ^A
das Fahrzeug zurückgesetzt wird.	M + A
die Temperatur der Startbatterie unter dem Gefrierpunkt liegt oder zu hoch ist.	M + A
der Fahrer große Lenkradbewegungen vornimmt.	M + A
das Partikelfilter der Abgasanlage voll ist - erst nachdem ein automatischer Reinigungszyklus ausgeführt wurde (siehe Dieselpartikelfilter (DPF) (S. 318)), wird die vorübergehend ausgeschaltete Start/Stop-Funktion wieder aktiviert.	M + A
die Fahrbahn sehr steil ist.	M + A
ein Anhänger mit der elektrischen Anlage des Fahrzeugs verbunden ist.	M + A
die Motorhaube geöffnet wurde ^C .	M + A
das Getriebe nicht die normale Betriebstemperatur hat.	A

Bedingungen	M/A ^A
falls der Außenluftdruck einem Wert entsprechend 1500-2500 m über dem Meeresspiegel unterschreitet - der aktuelle Luftdruck variiert mit der herrschenden Witterung.	A
der Stauassistent des adaptiven Tempomaten aktiv ist.	A
der Wählhebel aus der Stellung D in die Stellung S^D oder "+/-" bewegt wird.	A

^A M = Schaltgetriebe, A = Automatikgetriebe.

^B Fahrzeuge mit ECC.

^C Nur mit bestimmten Motoren.

^D Sport-Modus.

Themenbezogene Informationen

- Start/Stop* (S. 295)
- Start/Stop* – Funktion und Bedienung (S. 296)
- Anlassen des Motors (S. 283)
- Start/Stop* – Einstellungen (S. 301)
- Start/Stop* – Kein Autostart des Motors (S. 300)
- Start/Stop*– Autostart des Motors (S. 299)
- Start/Stop* – unbeabsichtigter Motorstopp Schaltgetriebe (S. 301)

* Option/Zubehör, für weitere Informationen siehe „Einführung“.



- Start/Stop* – Symbole und Mitteilungen (S. 302)
- Batterie – Start/Stop (S. 396)

Start/Stop* – Autostart des Motors

Ein automatisch gestoppter Motor kann in bestimmten Fällen erneut starten, ohne dass der Fahrer entschieden hat, dass die Fahrt weitergehen soll.

In folgenden Fällen startet der Motor auch dann automatisch, wenn der Fahrer nicht das Kupplungspedal drückt (Schaltgetriebe) oder den Fuß vom Bremspedal nimmt (Automatikgetriebe):

Bedingungen	M/A ^A
An den Scheiben entsteht Beschlag.	M + A
Das Klima im Fahrzeuginnenraum weicht von den voreingestellten Werten ab ^B .	M + A
Der Stromverbrauch ist vorübergehend hoch oder die Kapazität der Startbatterie sinkt unter das niedrigste zulässige Niveau.	M + A
Wiederholte Pumpbewegungen mit dem Bremspedal.	M + A
Die Motorhaube wird geöffnet ^C .	M + A
Das Fahrzeug beginnt zu rollen oder wird etwas schneller, wenn es automatisch gestoppt wurde, ohne ganz gestanden zu haben.	M + A

Bedingungen	M/A ^A
Die Gurtschnalle des Fahrers mit dem Wählhebel in Stellung D oder N gelöst wird.	A
Lenkradbewegungen ^C .	A
Der Wählhebel aus der Stellung D in die Stellung S^D , R oder "+/-" bewegt wird.	A
Die Fahrertür wird mit dem Wählhebel in Stellung D geöffnet - Ein "Pling"-Geräusch und eine Textmitteilung informieren darüber, dass die Start/Stop-Funktion aktiv ist.	A

A M = Schaltgetriebe, A = Automatikgetriebe.

B Fahrzeuge mit ECC.

C Nur mit bestimmten Motoren.

D Sport-Modus.



WARNUNG

Bei automatisch gestopptem Motor nicht die Motorhaube öffnen – der Motor kann plötzlich automatisch starten. Vor dem Öffnen der Motorhaube zunächst eine normale Abschaltung mit der **START/STOP ENGINE**-Taste durchführen.





Themenbezogene Informationen

- Start/Stop* – Funktion und Bedienung (S. 296)
- Anlassen des Motors (S. 283)
- Start/Stop* – Einstellungen (S. 301)
- Start/Stop* – Kein Autostart des Motors (S. 300)
- Start/Stop* – Kein Stopp des Motors (S. 298)
- Start/Stop* – unbeabsichtigter Motorstopp Schaltgetriebe (S. 301)
- Start/Stop* – Symbole und Mitteilungen (S. 302)
- Batterie – Start/Stop (S. 396)
- Start/Stop* (S. 295)

Start/Stop* – Kein Autostart des Motors

Der Motor startet nicht immer, nachdem er automatisch gestoppt wurde.

In folgenden Fällen startet der Motor nach einem Autostopp nicht automatisch:

Bedingungen	M/ A ^A
Ein Gang wurde eingelegt, ohne dass ausgekuppelt wurde – ein Displaytext fordert den Fahrer auf, den Schalthebel in die Neutralstellung zu bewegen, damit der Autostart erfolgen kann.	M
Der Fahrer ist nicht angeschnallt.	M
Der Fahrer ist nicht angegurtet, der Wählhebel steht in Stellung P und die Fahrertür ist offen - ein normaler Motorstart ist durchzuführen.	A

^A M = Schaltgetriebe, A = Automatikgetriebe.

- Start/Stop* – Autostart des Motors (S. 299)
- Start/Stop* – Kein Stopp des Motors (S. 298)
- Start/Stop* – unbeabsichtigter Motorstopp Schaltgetriebe (S. 301)
- Start/Stop* – Symbole und Mitteilungen (S. 302)
- Batterie – Start/Stop (S. 396)

Themenbezogene Informationen

- Start/Stop* (S. 295)
- Start/Stop* – Funktion und Bedienung (S. 296)
- Anlassen des Motors (S. 283)
- Start/Stop* – Einstellungen (S. 301)



Start/Stop* – unbeabsichtigter Motorstopp Schaltgetriebe

Wenn ein Anfahren nicht gelingt und der Motor ausgeht, folgendermaßen vorgehen:

1. Überprüfen, dass der Sicherheitsgurt des Fahrersitzes korrekt im Gurtschloss eingesteckt ist.
2. Das Kupplungspedal nochmal herunterdrücken – der Motor startet automatisch.
3. Unter Umständen muss der Wählhebel in die Neutralstellung gebracht werden. Das Kombinationsinstrument zeigt dann den Text **Leerlauf einlegen**.

Themenbezogene Informationen

- Start/Stop* (S. 295)
- Start/Stop* – Funktion und Bedienung (S. 296)
- Anlassen des Motors (S. 283)
- Start/Stop* – Einstellungen (S. 301)
- Start/Stop* – Kein Autostart des Motors (S. 300)
- Start/Stop*– Autostart des Motors (S. 299)
- Start/Stop* – Kein Stopp des Motors (S. 298)
- Start/Stop* – Symbole und Mitteilungen (S. 302)
- Batterie – Start/Stop (S. 396)

Start/Stop* – Einstellungen

Im Menüsystem MY CAR (S. 114) finden Sie Informationen zum Start-Stop-System von Volvo und Empfehlungen zu einer sparsamen Fahrweise.

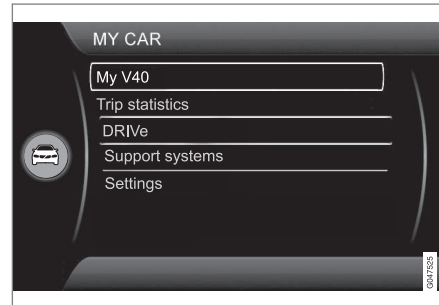

Themenbezogene Informationen

- Start/Stop* (S. 295)
- Start/Stop* – Funktion und Bedienung (S. 296)
- Anlassen des Motors (S. 283)
- Start/Stop* – Kein Autostart des Motors (S. 300)
- Start/Stop*– Autostart des Motors (S. 299)
- Start/Stop* – Kein Stopp des Motors (S. 298)
- Start/Stop* – unbeabsichtigter Motorstopp Schaltgetriebe (S. 301)

- Start/Stop* – Symbole und Mitteilungen (S. 302)
- Batterie – Start/Stop (S. 396)







Start/Stop* – Symbole und Mitteilungen

Im Zusammenhang mit der Start/Stop-Funktion können Textmitteilungen auf dem Kombinationsinstrument angezeigt werden.

Textmitteilung

 Kombiniert mit dieser Kontrolllampe kann die Start/Stop-Funktion in bestimmten Situationen Textmitteilungen auf dem Kombinationsinstrument

anzeigen. Für einige dieser Situationen wird die Ausführung einer Maßnahme empfohlen. In der folgenden Tabelle sind einige Beispiele aufgeführt.

Symbol	Mitteilung	Information/Maßnahme	M/A ^A
	Auto Start/Stopp Wartung erforderlich	Start/Stop ist außer Betrieb. Wenden Sie sich an eine Werkstatt – eine Volvo-Vertragswerkstatt wird empfohlen.	M + A
	Autostart Motor läuft + akustisches Signal	Wird aktiviert, wenn die Fahrertür geöffnet wird, nachdem der Motor automatisch gestoppt wurde und der Wählhebel in Stellung D steht.	A
	Starttaste drücken	Der Motor wird nicht automatisch starten - den Motor normal über die START/STOP ENGINE -Taste starten.	M + A
	Zum Starten Kupplung treten	Der Motor ist bereit für den automatischen Start und wartet darauf, dass das Kupplungspedal durchgedrückt wird.	M
	Zum Starten Bremse u. Kupplung treten	Der Motor ist bereit für den automatischen Start und wartet darauf, dass das Brems- oder Kupplungspedal durchgedrückt wird.	M
	Zum Starten N einlegen	Gang wurde ohne Auskuppeln eingelegt – auskuppeln und den Schalthebel in die Neutralstellung bewegen.	M



Symbol	Mitteilung	Information/Maßnahme	M/A ^A
	Zum Starten P oder N wählen	Start/Stop wurde deaktiviert - den Wählhebel in N - oder P -Stellung bewegen und einen normalen Motorstart mit der START/STOP ENGINE -Taste durchführen.	A
	Starttaste drücken	Der Motor wird nicht automatisch starten - einen normalen Motorstart mit der START/STOP ENGINE -Taste und dem Wählhebel in N - oder P -Stellung durchführen.	A

A M = Schaltgetriebe, A = Automatikgetriebe.

Wenn eine Mitteilung nach Ausführen der Maßnahme nicht erlischt, sollte eine Werkstatt kontaktiert werden – eine Volvo-Vertragswerkstatt wird empfohlen.

Themenbezogene Informationen

- Start/Stop* (S. 295)
- Start/Stop* – Funktion und Bedienung (S. 296)
- Anlassen des Motors (S. 283)
- Start/Stop* – Einstellungen (S. 301)
- Start/Stop* – Kein Autostart des Motors (S. 300)
- Start/Stop*– Autostart des Motors (S. 299)
- Start/Stop* – Kein Stopp des Motors (S. 298)
- Start/Stop* – unbeabsichtigter Motorstopp Schaltgetriebe (S. 301)
- Batterie – Start/Stop (S. 396)



ECO*

ECO⁷ ist eine innovative Volvo-Funktion für Fahrzeuge mit Automatikgetriebe, die den Kraftstoffverbrauch je nach Fahrverhalten um bis zu 5 % senken kann. Die Funktion hilft dem Fahrer dabei, aktiver auf eine umweltbewusste Fahrweise zu achten.

Allgemeines



Bei Aktivierung der ECO-Funktion ändert sich Folgendes:

- Schaltpunkte des Getriebes.
- Motorsteuerung und Ansprechverhalten.
- Start/Stop-Funktion – der Motor kann auch bei unbewegtem Fahrzeug mittels Auto-Stop abgestellt werden.
- Die Funktion Eco Coast wird aktiviert – die Motorbremse setzt aus.
- Einstellungen der Klimaanlage – bestimmte Verbraucher werden deaktiviert oder laufen mit herabgesetzter Leistung.

i ACHTUNG

Bei Aktivierung der ECO-Funktion werden bestimmte Parameter der Klimaanlageinstellungen geändert, und die Funktionen bestimmter elektrischer Verbraucher werden beschränkt. Bestimmte Einstellungen lassen sich manuell zurücksetzen, aber der volle Funktionsumfang wird nur durch Abschalten der ECO-Funktion wiederhergestellt.

ECO – Handhabung

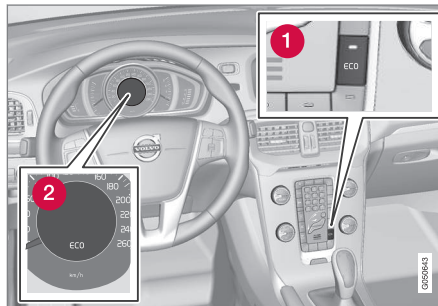

- 1 ECO Ein/Aus
- 2 ECO-Symbol

Da die ECO-Funktion beim Abschalten des Motors deaktiviert wird, muss die Funktion bei jedem Motorstart erneut aktiviert werden. Ausgenommen hiervon sind einige Motorisierungen – bei aktivierter Funktion leuchten

jedoch sowohl das ECO-Symbol auf dem Kombinationsinstrument und die Lampe der ECO-Taste.

ECO-Funktion Ein oder Aus



Ist die ECO-Funktion deaktiviert, erlöschen das ECO-Symbol auf dem Kombinationsinstrument und die Beleuchtung der ECO-Taste. Damit ist die Funktion deaktiviert, bis sie durch erneutes Drücken der ECO-Taste wieder aktiviert wird.

Eco Coast – Funktion

Mit der Teilfunktion Eco Coast wird im Prinzip die Motorbremse deaktiviert, sodass die Bewegungsenergie des Fahrzeugs zum Rollen längerer Strecken genutzt werden kann. Wenn der Fahrer den Fuß vom Gaspedal nimmt wird das Getriebe automatisch vom Motor entkoppelt der dann mit Leerlaufdrehzahl mit minimalem Verbrauch läuft.

Die Funktion wird bei vorhersehbaren Senkungen der Geschwindigkeit eingesetzt, wie z. B. beim Heranfahren an eine Kreuzung oder rote Ampel.

Eco Coast ermöglicht eine proaktive Fahrweise mit der sogenannten "Pulse & Glide"-Technik und möglichst wenigen Abbremsungen.

⁷ Nicht möglich bei V40 CROSS COUNTRY AWD.

* Option/Zubehör, für weitere Informationen siehe „Einführung“.



Auch eine Kombination aus Eco Coast und vorübergehend deaktivierter ECO-Funktion kann den Kraftstoffverbrauch senken. Das heißt:

- Eco Coast aktiviert: Längeres Rollen **ohne** Motorbremse = niedriger Verbrauch
- und
- ECO-Funktion deaktiviert: Kürzeres Rollen **mit** Motorbremse = minimaler Verbrauch.

ACHTUNG

Zur Erzielung der größtmöglichen Kraftstoffersparnis sollte Eco Coast in Verbindung mit kurzem Rollen jedoch vermieden werden.

Eco Coast aktivieren

Die Funktion wird aktiviert, wenn der Fuß ganz vom Gaspedal genommen wird und außerdem folgende Voraussetzungen erfüllt sind:

- **ECO**-Taste betätigt
- Wählhebel in Stellung **D**
- Geschwindigkeit zwischen ca. 65 und 140 km/h
- Straßengefälle max. ca. 6 %.

Deaktivieren Eco Coast

Manchmal kann eine Deaktivierung der Eco Coast-Funktion wünschenswert sein. Beispiele dafür sind:

- an steilen Gefällen - um die Motorbremse nutzen zu können.
- vor einem Überholvorgang - um diesen möglichst sicher durchführen zu können.

Zum Deaktivieren von Eco Coast und erneuten Aktivieren der Motorbremse wie folgt vorgehen:

- Auf die **ECO**-Taste drücken.
- Den Schalthebel in den manuellen "**S+/-**"-Modus bringen.
- Mit den Schaltwippen schalten.
- Das Gas- oder Bremspedal betätigen.

Eco Coast – Begrenzungen

Die Funktion ist nicht verfügbar, wenn:

- der Tempomat aktiviert wird
- das Straßengefälle über ca. 6 % beträgt
- mit den Schaltwippen* manuell geschaltet wird
- Motor und/oder Getriebe nicht die Soll-Betriebstemperatur aufweisen.
- der Wählhebel aus Stellung **D** in Stellung "**S+/-**" gebracht wird
- die Geschwindigkeit außerhalb des Bereichs ca. 65-140 km/h liegt

Mehr Informationen und Einstellungen

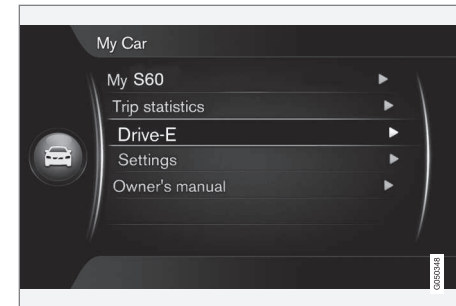

Im Menüsystem **MY CAR** des Fahrzeugs finden Sie weitere Informationen zum ECO-Konzept – siehe Abschnitt MY CAR (S. 114).

Themenbezogene Informationen

- Allgemeines zur Klimaanlage (S. 128)



Fahrbremse

Die Fahrbremse wird zum Reduzieren der Geschwindigkeit des Fahrzeugs während der Fahrt verwendet.

Das Fahrzeug ist mit zwei Bremskreisen ausgestattet. Wenn ein Bremskreis beschädigt ist, muss das Bremspedal mit mehr Druck betätigt werden, um die normale Bremsleistung zu erzielen.

Der Druck des Fahrers auf das Bremspedal wird durch eine Bremskraftunterstützung verstärkt.

WARNUNG

Der Bremskraftverstärker funktioniert ausschließlich bei laufendem Motor.

Wenn die Bremse bei abgestelltem Motor verwendet wird, fühlt sich das Pedal starr an und zum Abbremsen des Fahrzeugs ist mehr Kraft erforderlich.

Für Fahrzeuge mit der Funktion Anfahrhilfe an Steigungen (HSA)* (S. 295)* kehrt das Pedal langsamer als gewohnt in die Ursprungsstellung zurück, wenn das Fahrzeug an einer Steigung oder auf unebenem Untergrund geparkt ist.

In sehr hügeliger Landschaft oder beim Fahren mit schwerer Ladung können die Bremsen durch die Motorbremse entlastet werden. Die Motorbremse wird am effektivsten ausge-

nutzt, wenn bergab derselbe Gang eingelegt wird wie bergauf.

Für allgemeinere Informationen zur starken Beanspruchung des Fahrzeugs Motoröl - ungünstige Fahrbedingungen (S. 424).

Bremsen bei Nässe

Bei längerer Fahrt in starkem Regen ohne Bremsvorgänge kann der Bremseffekt bei der ersten Betätigung der Bremse etwas verzögert sein. Dies kann auch nach einer Autowäsche eintreten. Es ist dann nötig, die Bremse kräftiger zu betätigen. Aus diesem Grund sollte zum vorausfahrenden Verkehr ein größerer Abstand gehalten werden.

Nach der Fahrt bei Nässe und nach einer Autowäsche sollten die Bremsen ordentlich betätigt werden. Die Bremsscheiben werden dadurch erwärmt, trocknen schneller und sind gegen Korrosion geschützt. Achten Sie beim Bremsen auf die jeweilige Verkehrssituation.

Bremsen bei Streusalzbelag

Bei der Fahrt auf gestreuten Straßen kann sich eine Salzschiicht auf den Bremsscheiben und den Belägen bilden. Dadurch kann sich der Bremsweg verlängern. Halten Sie daher einen besonders großen Sicherheitsabstand zum vorausfahrenden Fahrzeug. Achten Sie auch auf folgendes:

- Gelegentlich bremsen, um etwaige Salzschiichten zu entfernen. Sicherstellen,

dass beim Bremsen keine anderen Verkehrsteilnehmer gefährdet werden.

- Das Bremspedal bei Beendigung der Reise und vor Antritt der nächsten Reise vorsichtig betätigen.

Wartung

Damit auch in Zukunft ein unverändert hohes Maß an Verkehrssicherheit, Betriebssicherheit und Zuverlässigkeit für Ihr Fahrzeug gewährleistet ist, sollten Sie den Volvo-Serviceintervallen folgen, die im Service- und Garantieheft angegeben sind.

Neue und getauschte Bremsbeläge und Bremsscheiben entwickeln ihre optimale Bremswirkung erst nach einer Einschleifphase von ein paar hundert Kilometern. Gleichen Sie die verringerte Bremswirkung durch stärkere Betätigung des Bremspedals aus. Volvo empfiehlt, nur Bremsbeläge einzusetzen, die für die Montage in Ihrem Volvo zugelassen sind.

WICHTIG

Die Bauteile der Bremsanlage sind regelmäßig auf Verschleiß zu prüfen.

Wenden Sie sich zu Informationen zur Vorgehensweise an eine Werkstatt oder lassen Sie die Inspektion von einer Werkstatt durchführen – empfohlen wird eine von Volvo autorisierte Werkstatt.



Symbole im Kombinationsinstrument

Symbol	Bedeutung
	Leuchtet konstant – Den Bremsflüssigkeitsstand prüfen. Sollte der Füllstand im Behälter niedrig sein, Bremsflüssigkeit auffüllen und den Grund für den Bremsflüssigkeitsverlust überprüfen lassen.
	Konstantes Leuchten für 2 Sekunden beim Anlassen des Motors - automatische Funktionskontrolle.

WARNUNG

Falls und gleichzeitig leuchten, kann ein Fehler in der Bremsanlage aufgetreten sein.

Falls der Füllstand im Bremsflüssigkeitsbehälter zu diesem Zeitpunkt normal ist, fahren Sie vorsichtig in die nächste Werkstatt, vorzugsweise in eine Volvo-Vertragswerkstatt, zur Kontrolle der Bremsanlage.

Falls der Bremsflüssigkeitsstand unter dem **MIN**-Füllstand im Bremsflüssigkeitsbehälter liegt, sollte das Fahrzeug nicht weitergefahren werden, ohne Bremsflüssigkeit nachzufüllen.

Die Ursache für den Bremsflüssigkeitsverlust ist zu prüfen.

Themenbezogene Informationen

- Feststellbremse (S. 308)
- Fahrbremse - Notbremsleuchten und automatische Warnblinkanlage (S. 308)
- Fahrbremse - Notbremsverstärkung (S. 308)
- Fahrbremse - Bremsen mit Antiblockiersystem (S. 307)

Fahrbremse - Bremsen mit Antiblockiersystem

Nicht blockierende Bremsen, ABS (Anti-lock Braking System) verhindern, dass das Rad bei einer Bremsung blockiert.

Die Funktion sorgt dafür, dass die Lenkfähigkeit beibehalten wird, was z. B. das Ausweichen vor Hindernissen erleichtert. Während des Eingriffs können Vibrationen im Bremspedal zu spüren sein. Dies ist vollkommen normal.

Nachdem der Motor angelassen wurde, erfolgt automatisch ein kurzer Test des ABS-Systems, wenn der Fahrer das Bremspedal loslässt. Ein weiterer automatischer Test des ABS-Systems kann erfolgen, wenn das Fahrzeug eine Geschwindigkeit von 10 km/h erreicht. Der Test ist als Impulse im Bremspedal zu fühlen.

Themenbezogene Informationen

- Fahrbremse (S. 306)
- Feststellbremse (S. 308)
- Fahrbremse - Notbremsleuchten und automatische Warnblinkanlage (S. 308)
- Fahrbremse - Notbremsverstärkung (S. 308)



Fahrbremse - Notbremsleuchten und automatische Warnblinkanlage

Die Notbremsleuchten werden aktiviert, um den Verkehr hinter dem Fahrzeug auf ein kräftiges Abbremsmanöver aufmerksam zu machen. Bei dieser Funktion blinken die Bremsleuchten statt wie bei einer normalen Bremsung durchgehend zu leuchten.

Die Notbremsleuchten werden bei Geschwindigkeiten von mehr als 50 km/h aktiviert, wenn das ABS-System arbeitet und/oder bei einem kräftigen Abbremsmanöver. Nachdem die Geschwindigkeit des Fahrzeugs auf unter 10 km/h abgebremst wurde, wechselt das Bremslicht von Blinken zu konstantem Leuchten - gleichzeitig wird die Warnblinkanlage eingeschaltet, die solange blinkt, bis der Fahrer das Fahrzeug auf mindestens 20 km/h beschleunigt oder bis sie mit der entsprechenden Taste ausgeschaltet wurde.

Themenbezogene Informationen

- Fahrbremse (S. 306)
- Feststellbremse (S. 308)
- Fahrbremse - Notbremsverstärkung (S. 308)
- Fahrbremse - Bremsen mit Antiblockiersystem (S. 307)

Fahrbremse - Notbremsverstärkung

Die Notbremsverstärkung EBA (Emergency Brake Assist) hilft dabei, die Bremskraft zu erhöhen und dadurch die Bremsstrecke zu verkürzen.

EBA erkennt das Bremsverhalten des Fahrers und erhöht bei Bedarf die Bremskraft. Die Bremskraft kann verstärkt werden, bis das ABS-System eingreift. Die EBA-Funktion wird unterbrochen, sobald der Druck auf das Bremspedal nachlässt.

ACHTUNG

Wenn EBA aktiviert wird, sinkt das Bremspedal etwas tiefer als sonst, drücken bzw. halten Sie das Bremspedal so lange wie notwendig. Beim Loslassen des Bremspedals hört das Bremsen gänzlich auf.

Themenbezogene Informationen

- Fahrbremse (S. 306)
- Feststellbremse (S. 308)
- Fahrbremse - Notbremsleuchten und automatische Warnblinkanlage (S. 308)
- Fahrbremse - Bremsen mit Antiblockiersystem (S. 307)

Feststellbremse

Die Feststellbremse hält das Fahrzeug auf seinem Platz, wenn der Fahrersitz nicht besetzt ist, indem zwei Räder mechanisch blockiert werden.

WARNUNG

Beim Parken im Gefälle ist stets die Feststellbremse anzuziehen - ein eingeleger Gang oder die P-Stellung des Getriebes genügt nicht, um das Fahrzeug in allen Situationen zu halten.



Warnsymbol im Kombinationsinstrument.

Feststellbremse anziehen

1. Das Fahrbremspedal kräftig durchdrücken.



2. Den Hebel kräftig anziehen.
 - >  Das Warnsymbol im Kombinationsinstrument leuchtet. Das Warnsymbol leuchtet unabhängig davon, ob die Feststellbremse leicht oder fest angezogen ist.
3. Das Fahrbremspedal loslassen und sicherstellen, dass das Fahrzeug stillsteht.
4. Wenn sich das Fahrzeug bewegt, muss der Hebel um mindestens eine Raste weiter angezogen werden.

Beim Parken des Fahrzeugs muss sich der Schalt-/Wählhebel im 1. Gang (Schaltgetriebe) oder in Stellung **P** (Automatikgetriebe) befinden.

Parken an einer Steigung

Wird das Fahrzeug nach oben gerichtet an einer Steigung geparkt:

- Die Räder stets **von** der Bordsteinkante wegdrehen.

Wird das Fahrzeug nach unten gerichtet an einem Gefälle geparkt:

- Die Räder stets **zur** Bordsteinkante hindrehen.

Feststellbremse lösen

1. Das Fahrbremspedal kräftig durchdrücken.

2. Die Feststellbremse etwas hochziehen, den Sperrknopf hineindrücken, die Feststellbremse nach unten bewegen und den Sperrknopf loslassen.
 - > Das Warnsymbol im Kombinationsinstrument erlischt.

Wenn der Fahrer vergisst, die Feststellbremse zu lösen, erfolgt eine entsprechende Warnung, bei der außer der leuchtenden Warnleuchte ein akustischer Klang in Kombination mit einer Mitteilung im Kombinationsinstrument ausgegeben wird, wenn die Geschwindigkeit des Fahrzeugs 10 km/h übersteigt.

Themenbezogene Informationen

- Fahrbremse (S. 306)

Fahren durch Wasser

Beim durchwaten wird das Fahrzeug durch eine Fahrbahn gefahren, die mit Wasser bedeckt ist. Beim Fahren durch Wasser ist größte Vorsicht angebracht.

Das Fahrzeug kann mit einer Geschwindigkeit von höchstens 10 km/h durch eine Wassertiefe von bis zu 25 cm gefahren werden. Besondere Vorsicht ist beim Durchfahren von strömendem Gewässer geboten.

Beim Durchfahren von Wasser eine geringe Geschwindigkeit beibehalten und das Fahrzeug nicht anhalten. Nach dem Durchfahren des Wassers leicht das Bremspedal betätigen, um zu kontrollieren, ob die vollständige Bremskraft erreicht wird. Wasser und beispielsweise Schlamm können die Bremsbeläge durchnässen, was zu einer verzögerten Bremsleistung führt.

- Die elektrischen Anschlüsse des elektrischen Motorvorwärmers und der Anhängerguzugvorrichtung nach Fahrten durch Wasser und Schlamm reinigen.
- Das Fahrzeug nicht eine längere Zeitlang in schwellerhohem Wasser stehen lassen – dies kann zu Störungen in der Fahrzeugelektrik führen.



! WICHTIG

Motorschäden können die Folge sein, wenn Wasser in das Luftfilter gelangt.

Bei Tiefen über 25 cm kann Wasser in den Antriebsstrang gelangen, dadurch wird das Schmiervermögen der Öle herabgesetzt, wodurch sich die Lebensdauer des betreffenden Systems verkürzt.

Schäden an Motor, Getriebe, Abgasturbolader, Differentialgetriebe oder deren Bauteilen, die auf Überschwemmungen, hydrostatische Sperre oder Ölangel zurückzuführen sind, sind nicht von der Garantie abgedeckt.

Beim Absterben des Motors im Wasser versuchen Sie nicht das Fahrzeug wieder zu starten - lassen Sie das Fahrzeug in eine Werkstatt, vorzugsweise in eine Volvo-Vertragswerkstatt, schleppen. Schwere Motorschäden drohen.

Themenbezogene Informationen

- Bergen (S. 332)
- Abschleppen (S. 329)

Überhitzung

Unter bestimmten Bedingungen, wie z.B. bei anspruchsvollen Fahrten in steilem Gelände oder bei warmer Witterung besteht die Gefahr der Überhitzung von Motor und Antriebssystem – besonders bei schwerer Zuladung.

Informationen zur Überhitzung beim Fahren mit Anhänger, siehe Fahren mit Anhänger (S. 320).

- Bei warmer Witterung vor der Fahrt Zusatzbeleuchtung vor dem Kühlergrill entfernen.
- Wenn die Temperatur in der Kühlanlage des Motors zu hoch wird, leuchtet ein Warnsymbol auf und die Textmitteilung **Hohe Motortemperatur Sicher anhalten** erscheint im Informationsdisplay des Kombinationsinstruments – das Fahrzeug auf sichere Weise anhalten und den Motor zur Abkühlung einige Minuten im Leerlauf laufen lassen.
- Wird die Textmitteilung **Hohe Motortemperatur Motor abstellen oder Motorkühlmittel niedrig Sicher anhalten** angezeigt, muss nach dem Anhalten des Fahrzeugs der Motor abgestellt werden.
- Bei Überhitzung im Getriebe wird eine eingebaute Schutzfunktion im Getriebe aktiviert, was im Kombinationsinstrument mit einem Warnsymbol und der Textmitteilung **Getriebe heiß Geschwindigkeit reduzieren** oder **Getriebe heiß Sicher**

anhalten Abkühlung abwarten angezeigt wird – die gegebene Empfehlung befolgen und die Geschwindigkeit reduzieren oder das Fahrzeug auf sichere Weise anhalten und den Motor einige Minuten im Leerlauf laufen lassen, damit das Getriebe abkühlen kann.

- Bei Überhitzung kann sich die Klimaanlage des Fahrzeugs vorübergehend abschalten.
- Den Motor nach starker Beanspruchung nicht auf der Stelle abstellen.



ACHTUNG

Es ist normal, dass der Lüfter des Motors eine Weile nach dem Ausschalten des Motors weiterarbeitet.

Themenbezogene Informationen

- Fahren mit Anhänger - Schaltgetriebe (S. 321)
- Fahren mit Anhänger - Automatikgetriebe (S. 322)



Fahrt mit geöffneter Heckklappe

Bei der Fahrt mit offener Heckklappe können giftige Abgase durch den Kofferraum in das Fahrzeug geraten.

WARNUNG

Fahren Sie nicht mit offener Heckklappe, giftige Abgase könne über den Laderaum in das Fahrzeug eingesogen werden.

Themenbezogene Informationen

- Beladung (S. 155)

Überlastung - Startbatterie

Die Startbatterie wird durch die verschiedenen Funktionen unterschiedlich stark belastet. Bei abgestelltem Motor den Zündschlüssel möglichst nicht in Schlüsselstellung II stellen. Stattdessen Stellung I verwenden, da hierbei weniger Strom verbraucht wird, siehe Schlüsselstellungen - Funktionen in verschiedenen Stufen (S. 80).

Hierbei ist auch auf verschiedenes Zubehör zu achten, das die elektrische Anlage belastet. Keine Funktionen verwenden, die bei abgestelltem Motor viel Strom verbrauchen. Beispiele für solche Funktionen sind:

- Gebläse
- Scheinwerfer
- Scheibenwischer
- Stereoanlage (hohe Lautstärke).

Bei niedriger Batteriespannung wird der Text **Batterie Ladezustand niedrig Energiesparmodus** im Informationsdisplay angezeigt. Die Energiesparfunktion schaltet dann bestimmte Funktionen aus oder reduziert die Belastung der Batterie, z.B. durch Herunterregeln des Innenraumgebläses und/oder der Lautstärke der Stereoanlage.

- Die Batterie in diesem Fall laden; dazu den Motor anlassen und mindestens 15 Minuten laufen lassen – die Batterie wird während der Fahrt besser geladen als im Leerlauf und im Stillstand.

Themenbezogene Informationen

- Startbatterie – allgemein (S. 393)



Vor längeren Fahrten

Vor längeren Fahrten ist es vorteilhaft, folgende Punkte durchzugehen:

- Überprüfen, ob der Motor ordnungsgemäß funktioniert und der Kraftstoffverbrauch (S. 432) normal ist.
- Darauf achten, dass keine Leckage (Kraftstoff, Öl oder andere Flüssigkeiten) vorkommt.
- Sämtliche Glühlampen und die Profiltiefe der Reifen überprüfen.
- Das Mitführen eines Warndreiecks (S. 346) ist in bestimmten Ländern gesetzlich vorgeschrieben.

Themenbezogene Informationen

- Motoröl - Kontrolle und Nachfüllen (S. 377)
- Reserverad* (S. 340)
- Lampenwechsel – allgemein (S. 381)

Fahren im Winter

Beim Fahren im Winter ist es wichtig, bestimmte Kontrollen durchzuführen, um zu gewährleisten, dass das Fahrzeug auf sichere Weise gefahren werden kann.

Zu beachten:

Besonders vor Beginn der kalten Jahreszeit zu überprüfen:

- Der Glykolgehalt des Kühlmittels (S. 427) für den Motor muss 50 % betragen. Diese Mischung schützt den Motor bei Temperaturen bis zu ca. $-35\text{ }^{\circ}\text{C}$ vor Frostsprengung. Zur Vermeidung von Gesundheitsrisiken dürfen verschiedene Glykolsorten nicht gemischt werden.
- Der Kraftstofftank muss gut gefüllt sein, um das Bilden von Kondenswasser zu verhindern.
- Die Viskosität des Motoröls ist wichtig. Öl mit niedrigerer Viskosität (dünneres Öl) erleichtert das Starten bei kalten Außentemperaturen und verringert zudem den Kraftstoffverbrauch bei kaltem Motor. Für weitere Informationen zu geeigneten Ölen siehe Motoröl - ungünstige Fahrbedingungen (S. 424).



WICHTIG

Öl mit niedriger Viskosität darf bei harter Fahrweise oder warmen Witterungsverhältnissen nicht verwendet werden.

- Den Zustand der Batterie und ihren Ladezustand überprüfen. Niedrige Temperaturen stellen größere Anforderungen an die Batterie. Gleichzeitig verringert sich die Kapazität der Batterie durch die Kälte.
- Scheibenreinigungsflüssigkeit (S. 392) verwenden, damit sich im Wischwasserbehälter kein Eis bildet.

Für die bestmögliche Traktion empfiehlt Volvo bei Schnee- oder Glättegefahr Winterreifen an allen Rädern.



ACHTUNG

In bestimmten Ländern ist die Verwendung von Winterreifen gesetzlich vorgeschrieben. Reifen mit Spikes sind nicht in allen Ländern zugelassen.

Glatte Straßen

Üben Sie daher das Fahren auf rutschiger Oberfläche unter kontrollierten Bedingungen, um zu lernen, wie das Fahrzeug reagiert.



Kraftstofftankklappe - Öffnen/ Schließen

Die Kraftstofftankklappe kann folgendermaßen geöffnet/geschlossen werden:

Kraftstofftankklappe öffnen/schließen

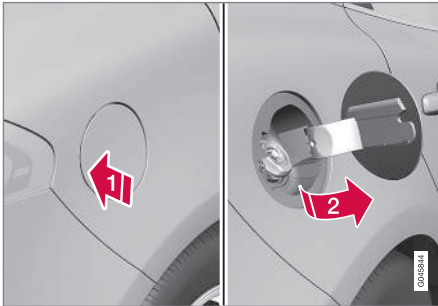

- 1 Die Kraftstofftankklappe durch leichtes Hineindrücken des hinteren Teils öffnen.
- 2 Die Klappe herausziehen.

Die Klappe nach dem Tanken schließen.

Eine Beschreibung der Ver- und Entriegelung der Kraftstofftankklappe finden Sie unter Verriegelung/Entriegelung - Kraftstofftankklappe (S. 184). Das Verriegelungsschema der Kraftstofftankklappe folgt der Ver- und Entriegelung mit dem Keyless-System und der Zentralverriegelung.

Themenbezogene Informationen

- Kraftstoff einfüllen (S. 314)

Kraftstofftankklappe - manuelles Öffnen

Wenn sich die Kraftstofftankklappe nicht von außen öffnen lässt, ist auch ein manuelles Öffnen möglich.

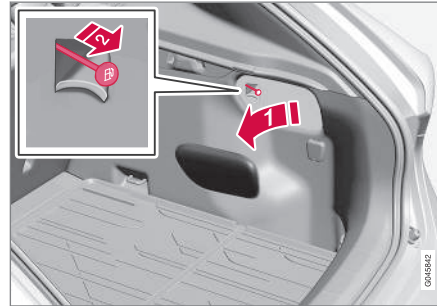

- 1 Die Seitenklappe im Laderaum öffnen/entfernen (auf derselben Seite wie die Kraftstofftankklappe).
- 2 Das Kabel vorsichtig gerade nach hinten ziehen. Jetzt kann die Klappe von außen geöffnet werden.

! WICHTIG

Vorsichtig an der Schnur ziehen – zum Freigeben des Klappenschlosses ist nur ein minimaler Kraftaufwand erforderlich.

Themenbezogene Informationen

- Verriegelung/Entriegelung - Kraftstofftankklappe (S. 184)
- Kraftstoff einfüllen (S. 314)



Kraftstoff einfüllen

Der Kraftstofftank verfügt über ein deckello-
ses Kraftstoffeinfüllsystem. Beim Einfüllen wie
folgt vorgehen:

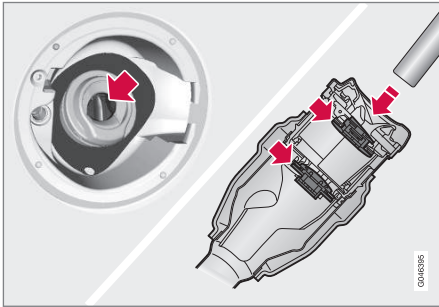

- Die Tankklappe öffnen.
- Die Zapfpistole in die Öffnung des Kraft-
stoffeinfüllstutzens einführen. Achten Sie
darauf, die Pistole **ordentlich** in den Ein-
füllstutzen einzuführen. Der Einfüllstutzen
besteht aus zwei zu öffnenden Deckeln,
und der Zapfhahn muss an beiden
Deckeln vorbeigeführt werden, bevor der
Tankvorgang begonnen werden kann.
- Nicht zu viel Kraftstoff in den Tank einfü-
llen. Den Tankvorgang beenden, wenn
sich die Zapfpistole abschaltet.

ACHTUNG

Ein übervoller Tank kann bei warmer Witterung überlaufen.

ACHTUNG

Das Verschütten von Kraftstoff kann ver-
mieden werden, wenn Sie nach dem abge-
schlossenen Tankvorgang 5-8 Sekunden
warten, bevor Sie die Zapfpistole vorsicht-
ig herausnehmen.

Themenbezogene Informationen

- Tanken – mit Reservekanister (S. 318)
- Kraftstofftankklappe - Öffnen/Schließen
(S. 313)

Kraftstoff - Handhabung

Keinen Kraftstoff mit einer schlechteren als
der in den Empfehlungen von Volvo angege-
benen Qualität verwenden, da sich dies nega-
tiv auf die Motorleistung und den Kraftstoff-
verbrauch auswirkt.

WARNUNG

Benzindämpfe nicht einatmen! Augen vor
Kraftstoffspritzern schützen.

Falls Kraftstoff in die Augen gerät ggf. vor-
handene Kontaktlinsen herausnehmen und
die Augen mindestens 15 Minuten mit
reichlich Wasser spülen. Einen Arzt aufsu-
chen.

Kraftstoff nicht schlucken! Kraftstoffe wie
Benzin und Diesel sind äußerst giftig und
können, wenn sie geschluckt werden, zu
dauerhaften Verletzungen oder zum Tod
führen. Bei Verschlucken von Kraftstoff
sofort einen Arzt aufsuchen.

**! WARNUNG**

Auf den Boden verschütteter Kraftstoff kann sich entzünden.

Eine kraftstoffbetriebene Heizung vor dem Tanken ausschalten.

Tragen Sie beim Tanken niemals ein eingeschaltetes Mobiltelefon in der Hand. Das Klingelsignal kann eine Funkenbildung verursachen und die Benzindämpfe anzünden, was wiederum zu Feuer und Verletzungen führen kann.

! WICHTIG

Durch das Mischen verschiedener Kraftstofftypen oder durch das Verwenden eines Kraftstoffs, der nicht von Volvo empfohlen wurde, erlöschen die Volvo-Garantie und eventuelle Serviceabkommen. Dies betrifft sämtliche Motoren.

i ACHTUNG

Extreme Witterungsverhältnisse, das Fahren mit einem Anhänger oder das Fahren in großen Höhen sind in Kombination mit der Kraftstoffqualität Faktoren, die sich auf das Leistungsvermögen des Fahrzeugs auswirken können.

Themenbezogene Informationen

- Wirtschaftliche Fahrweise (S. 319)

Kraftstoff - Benzin

Benzin wird als Kraftstoff für den Motor verwendet.

Tanken Sie ausschließlich Benzin namhafter Hersteller. Verzichten Sie grundsätzlich auf Kraftstoff unbekannter Qualität. Sofern verfügbar, sollte das Benzin die Norm EN 228 erfüllen.

- 95 RON eignet sich bei normaler Beanspruchung des Fahrzeugs.
- Für maximale Leistung und Wirtschaftlichkeit wird 98 RON empfohlen.

Für die bestmögliche Leistung und einen optimalen Kraftstoffverbrauch wird für die Fahrt bei Außentemperaturen über +38 °C die höchstmögliche Oktanzahl empfohlen.

! WICHTIG

- Nur bleifreien Kraftstoff verwenden, um den Katalysator nicht zu beschädigen.
- Kraftstoff, der metallische Zusätze enthält, darf nicht verwendet werden.
- Verwenden Sie keine Zusätze, die nicht von Volvo empfohlen wurden.

Alkohole/Ethanol**! WICHTIG**

- Kraftstoff, der bis zu 10 Volumenprozent Ethanol enthält, ist zulässig.
- E10-Benzin nach EN 228 (max. 10 Volumenprozent Ethanol) ist zulässig.
- Ein höherer Ethanolgehalt als in E10 (max. 10 Volumenprozent Ethanol), also z. B. E85, ist nicht zulässig.

Themenbezogene Informationen

- Wirtschaftliche Fahrweise (S. 319)
- Kraftstoff - Handhabung (S. 314)
- Kraftstoff einfüllen (S. 314)



Kraftstoff - Diesel

Diesel wird als Kraftstoff für den Motor verwendet.

Tanken Sie ausschließlich Marken-Dieselmotorkraftstoff. Verzichten Sie grundsätzlich auf Kraftstoff unbekannter Qualität. Dieselmotorkraftstoff sollte die Norm EN 590 oder JIS K2204 erfüllen. Dieselmotoren reagieren empfindlich auf Verunreinigungen im Kraftstoff, wie z. B. Metallpartikel oder einen zu hohen Schwefelgehalt.

Der Dieselmotorkraftstoff kann bei niedrigen Temperaturen (-6 °C bis -40 °C) Paraffin ausscheiden. Dies kann zu Startproblemen führen. Die größeren Mineralölkonzern bieten überdies speziellen Dieselmotorkraftstoff für Temperaturen um den Gefrierpunkt an. Dieser ist bei niedrigen Temperaturen leichtflüssiger und verringert die Gefahr von Wachsbildung in der Kraftstoffanlage.

Wenn der Tank immer gut gefüllt gehalten wird, verringert sich die Gefahr, dass sich dort Kondenswasser bildet. Beim Tanken darauf achten, dass der Bereich um das Einfüllrohr sauber ist. Kraftstoffspritzer auf dem Lack vermeiden und ggf. mit Wasser und Seife entfernen.

! WICHTIG

Für Dieselmotorkraftstoff gilt:

- Er muss die Normen EN 590 und/oder SS 155435 erfüllen
- Sein Schwefelgehalt darf 10 mg/kg nicht übersteigen
- Er darf höchstens 7 Vol-% FAME (Fatty Acid Methyl Ester) enthalten.

! WICHTIG

Diesellähnliche Kraftstoffe, die nicht verwendet werden:

- Spezialzusätze
- Schiffsdieselmotorkraftstoff
- Heizöl
- FAME⁸ (Fatty Acid Methyl Ester) und pflanzliches Öl.

Diese Kraftstoffe entsprechen nicht den Anforderungen gemäß Volvos Empfehlungen und tragen zum erhöhten Verschleiß und zu Motorschäden bei, die nicht von Volvos Garantien gedeckt werden.

Tank leergefahren

Bedingt durch die Konstruktion der Kraftstoffanlage eines Dieselmotors kann, wenn der Kraftstoff ausgeht, für den erneuten Start

nach dem Tanken eine Entlüftung in der Werkstatt erforderlich sein.

Nachdem der Tank leergefahren wurde, muss die Kraftstoffanlage zunächst eine Kontrolle durchführen. Dies kann etwas Zeit in Anspruch nehmen. Daher vor dem Anlassen des Motors nach dem Befüllen des Kraftstofftanks mit Diesel wie folgt vorgehen:

1. Den Transponderschlüssel in das Zündschloss stecken und bis in die Endstellung drücken, siehe Schlüsselstellungen (S. 79).
2. Die **START**-Taste drücken, **ohne** das Brems- und/oder Kupplungspedal durchzudrücken.
3. Etwa eine Minute warten.
4. Zum Anlassen des Motors: Das Brems- und/oder Kupplungspedal durchdrücken und noch einmal auf die **START**-Taste drücken.

i ACHTUNG

Vor dem Auffüllen von Kraftstoff bei Kraftstoffmangel:

- Das Fahrzeug auf möglichst ebenem/waagrechttem Boden parken - ist das Fahrzeug geneigt, können Lufttaschen in der Kraftstoffzufuhr auftreten.

⁸ Der Dieselmotorkraftstoff kann eine bestimmte Menge FAME enthalten, mehr darf nicht beigemischt werden.



Kondenswasser im Kraftstofffilter ablassen

Im Kraftstofffilter wird Kondenswasser im Kraftstoff ausgeschieden, das anderenfalls Motorstörungen verursachen kann.

Der Kraftstofffilter ist gemäß den im Service- und Garantieheft angegebenen Intervallen zu entleeren, sowie wenn der Verdacht besteht, dass verunreinigter Kraftstoff verwendet wurde, siehe Volvo-Serviceprogramm (S. 370).

WICHTIG

Manche Sonderzusätze unterbinden die Wasserabscheidung im Kraftstofffilter.

Themenbezogene Informationen

- Dieselpartikelfilter (DPF) (S. 318)
- Kraftstoff - Handhabung (S. 314)
- Wirtschaftliche Fahrweise (S. 319)

Katalysatoren

Die Aufgabe der Katalysatoren ist die Reinigung der Abgase. Die Katalysatoren sind in der Nähe des Motors platziert, um schnell ihre Betriebstemperatur zu erreichen.

Die Katalysatoren bestehen aus einem Monolithen (Keramikstein oder Metall) mit Kanälen. Die Kanalwände sind mit einer Schicht aus Platin, Rhodium und Palladium versehen. Diese Metalle haben eine Katalysatorwirkung, d. h. sie beschleunigen die chemische Reaktion ohne hierbei selbst verbraucht zu werden.

Lambdasonde™ Sauerstoffsensord

Die Lambdasonde ist Teil in einem Regelsystem zur Verringerung der Emissionen und Verbesserung der Wirtschaftlichkeit. Für weitere Informationen siehe Kraftstoffverbrauch und CO₂-Ausstoß (S. 432).

Eine Lambdasonde (Sauerstoffsensord) überwacht den Sauerstoffgehalt der Abgase, die den Motor verlassen. Der Messwert aus der Abgasanalyse wird in einem elektronischen System verarbeitet, welches kontinuierlich die Einspritzventile steuert. Das Verhältnis des dem Motor zugeführten Kraftstoff-Luft-Gemisches wird fortlaufend geregelt. Diese Regelung schafft optimale Verhältnisse für eine effektive Verbrennung und sorgt zusammen mit dem Dreiwege-Katalysator für eine Verringerung der Schadstoffemissionen (Kohlenwasserstoffe, Kohlenmonoxid, Stickoxide).

Themenbezogene Informationen

- Wirtschaftliche Fahrweise (S. 319)
- Kraftstoff - Benzin (S. 315)
- Kraftstoff - Diesel (S. 316)



Tanken – mit Reservekanister

Zum Tanken (S. 314) mit einem Kanister den Trichter benutzen, der unter der Bodenklappe im Kofferraum untergebracht ist.

! WICHTIG

Die Rechtsvorschriften zur Aufbewahrung von Reservekanistern im Fahrzeug sind von Land zu Land unterschiedlich. Bringen Sie die geltenden Bestimmungen in Erfahrung.

Achten Sie darauf, den Trichter **ordentlich** in den Einfüllstutzen einzuführen. Der Einfüllstutzen besteht aus zwei zu öffnenden Deckeln, und der Trichter muss an beiden Deckeln vorbeigeführt werden, bevor mit dem Einfüllen begonnen werden kann.

Themenbezogene Informationen

- Verriegelung/Entriegelung - Kraftstofftankklappe (S. 184)
- Kraftstofftankklappe - manuelles Öffnen (S. 313)

Dieselpartikelfilter (DPF)

Dieselfahrzeuge sind mit einem Partikelfilter ausgestattet, wodurch eine effektivere Abgasreinigung möglich ist.

Die Partikel in den Abgasen werden während der normalen Fahrt im Filter gesammelt. Um die Partikel zu verbrennen und das Filter zu entleeren, wird eine sog. Regenerierung gestartet. Dazu ist erforderlich, dass der Motor seine normale Betriebstemperatur erreicht hat.

Die Regeneration des Filters erfolgt automatisch und dauert normalerweise 10-20 Minuten. Bei niedriger Durchschnittsgeschwindigkeit kann sie etwas länger dauern. Während der Regeneration erhöht sich der Kraftstoffverbrauch etwas.

Regenerierung bei kalter Witterung

Wenn das Fahrzeug häufig bei kalter Witterung über kurze Strecken gefahren wird, erreicht der Motor nicht seine normale Betriebstemperatur. Dies führt dazu, dass keine Regenerierung des Dieselpartikelfilters erfolgt und der Filter nicht entleert wird.

Sobald der Filter zu ca. 80 % mit Partikeln gefüllt ist, wird ein gelbes Warndreieck im Kombinationsinstrument angezeigt auf und die Mitteilung **Rußfilter voll** Siehe **Handbuch** erscheint im Informationsdisplay.

Um die Regenerierung des Filters zu starten, das Fahrzeug fahren – am besten auf der Landstraße oder auf der Autobahn – bis der Motor seine normale Betriebstemperatur erreicht. Das Fahrzeug sollte dann weitere 20 Minuten lang gefahren werden.

i ACHTUNG

Während der Regenerierung kann folgendes passieren:

- es kann vorübergehend eine geringfügige Reduzierung der Motorleistung vernommen werden
- der Kraftstoffverbrauch kann vorübergehend ansteigen
- es kann ein Verbrennungsgeruch vorkommen.

Nach Beendigung der Regenerierung wird die Warnmitteilung automatisch gelöscht.

Bei kalter Witterung die Standheizung* verwenden, da der Motor so schneller seine normale Betriebstemperatur erreicht.

! WICHTIG

Falls das Filter sich vollständig mit Partikeln gefüllt hat, lässt sich der Motor schwer starten, und das Filter wird funktionsuntauglich. Dabei besteht die Gefahr, dass das Filter ausgetauscht werden muss.



Themenbezogene Informationen

- Kraftstoff - Diesel (S. 316)
- Wirtschaftliche Fahrweise (S. 319)

Wirtschaftliche Fahrweise

Sie fahren am wirtschaftlichsten, indem Sie vorausschauend und vorsichtig fahren und Fahrweise und Geschwindigkeit an die herrschenden Verkehrsverhältnisse anpassen.

- Der ECO Guide* (S. 68) zeigt Ihnen, wie wirtschaftlich das Fahrzeug gefahren wird.
- Um möglichst kraftstoffsparend zu fahren, aktivieren Sie ECO* (S. 304)⁹, wodurch der Kraftstoffverbrauch weiter gesenkt werden kann.
- Nach Ende der Wintersaison nicht mit Winterreifen fahren.
- Fahren Sie im höchst möglichen Gang und passen Sie Ihre Fahrweise an die Verkehrssituation und an die Straße an – niedrige Motordrehzahlen führen zu einem niedrigeren Kraftstoffverbrauch. Orientieren Sie sich an der Schaltanzeige (S. 287)¹⁰.
- Unnötiges Beschleunigen und starkes Bremsen vermeiden.
- Schnelles Fahren verbraucht mehr Kraftstoff – je höher die Geschwindigkeit, desto höher der Luftwiderstand.
- Den Motor nicht im Leerlauf warmfahren, sondern so schnell wie möglich mit leichter Belastung losfahren – ein kalter Motor

verbraucht mehr Kraftstoff als ein warmer.

- Fahren Sie mit dem richtigen Luftdruck in den Reifen und kontrollieren Sie diesen regelmäßig – wählen Sie für beste Ergebnisse den ECO-Reifendruck, siehe Reifen - zugelassener Reifendruck (S. 436).
- Der Kraftstoffverbrauch kann je nach montierten Reifen variieren – lassen Sie sich von Ihrem Vertragshändler beraten.
- Entfernen Sie unnötige Gegenstände aus dem Fahrzeug – je mehr Ladung desto höher der Kraftstoffverbrauch.
- Nutzen Sie beim Bremsen die Motorbremse, wenn dies ohne Gefährdung anderer Verkehrsteilnehmer möglich ist.
- Dachlast und Dachbox führen zu einem größeren Luftwiderstand und erhöhen den Kraftstoffverbrauch – den Dachgepäckträger entfernen, wenn er nicht benötigt wird.
- Vermeiden Sie das Fahren mit offenen Fenstern.

Für weitere Informationen siehe Umweltphilosophie (S. 23) und Kraftstoffverbrauch und CO₂-Ausstoß (S. 432).

⁹ Automatikgetriebe

¹⁰ Schaltgetriebe





WARNUNG

Den Motor niemals während der Fahrt abstellen, z. B. im Gefälle, da ansonsten wichtige Systeme deaktiviert werden, wie z. B. die Servolenkung und die Bremskraftunterstützung.

Fahren mit Anhänger

Beim Fahren mit einem Anhänger sind einige wichtige Sachen zu beachten, zum Beispiel hinsichtlich der Anhängerzugvorrichtung, dem Anhänger selbst, sowie der Lastverteilung im Anhänger.

Die Gesamtzuladung ist vom Leergewicht des Fahrzeugs abhängig. Die Gesamtzuladung des Fahrzeugs reduziert sich um die Summe der Gewichte der Insassen und der gesamten Sonderausstattung, beispielsweise einer Anhängerzugvorrichtung. Ausführlichere Informationen siehe Gewichte (S. 419).

Wenn die Anhängerzugvorrichtung von Volvo montiert ist, wird das Fahrzeug mit der erforderlichen Ausrüstung für die Fahrt mit einem Anhänger geliefert.

- Die Anhängerzugvorrichtung des Fahrzeugs muss zugelassen sein.
- Erkundigen Sie sich beim Nachrüsten der Anhängerzugvorrichtung bei Ihrem Volvo Partner, ob Ihr Fahrzeug vollständig für die Fahrt mit Anhänger ausgestattet ist.
- Die Ladung auf dem Anhänger so verteilen, dass das Gewicht auf der Anhängerzugvorrichtung die maximal zulässige Stützlast nicht überschreitet.
- Den Reifendruck entsprechend der max. Zuladung erhöhen. Weitere Informationen zu Reifendrücken siehe Reifen - zugelassener Reifendruck (S. 436).

- Beim Fahren mit Anhänger wird der Motor stärker als normal beansprucht.
- Nicht mit einem schweren Anhänger fahren, wenn das Fahrzeug noch sehr neu ist. Warten, bis das Fahrzeug eine Kilometerleistung von mindestens 1000 km aufweist.
- Bei langen, steilen Gefällen werden die Bremsen erheblich stärker als normal beansprucht. In einen niedrigeren Gang schalten und die Geschwindigkeit entsprechend anpassen.
- Aus Sicherheitsgründen sollte die höchstzulässige Geschwindigkeit für Fahrzeuge mit Anhänger nicht überschritten werden. Geltende Bestimmungen für zulässige Geschwindigkeiten und Gewichte befolgen.
- Bei Fahrten mit Anhänger an langen, starken Steigungen mit niedriger Geschwindigkeit fahren.
- Fahrten mit Anhänger an Steigungen von über 12 % vermeiden.

Anhänger-kabel

Ein Adapter ist erforderlich, wenn die Anhängerzugvorrichtung des Fahrzeugs einen 13-poligen elektrischen Steckverbinder hat und der Anhänger einen 7-poligen Steckverbinder. Ein von Volvo genehmigtes Adapterkabel verwenden. Das Kabel darf auf keinen Fall am Boden schleifen.



Blinker- und Bremsleuchten an Anhängern

Wenn eine der Blinkerleuchten am Anhänger defekt ist, blinkt das Blinkersymbol schneller als normal im Kombinationsinstrument und auf dem Informationsdisplay erscheint der Text **Blinker Anhänger defekt**.

Ist eine der Bremsleuchten am Anhänger defekt, erscheint der Text **Bremslicht Anhänger defekt**.

Niveauregulierung*

Die hinteren Stoßdämpfer behalten unabhängig von der Beladung des Fahrzeugs (bis zum zulässigen Gesamtgewicht) stets eine konstante Höhe bei. Wenn das Fahrzeug stillsteht, sinkt das Heck etwas ab, was vollkommen normal ist.

Anhängergewichte

Für Informationen zu den zulässigen Anhängergewichten von Volvo siehe Zuggewicht und Stützlast (S. 420).

ACHTUNG

Die angegebenen höchsten Anhängergewichte sind die durch Volvo zugelassenen. Die maximal zulässige Geschwindigkeit für Fahrzeuge mit Anhänger ist 100 km/h. Durch nationale Regelungen für Kraftfahrzeuge kann das Maximalgewicht und die zulässige Höchstgeschwindigkeit weiterhin begrenzt werden. Die Anhängerzugvorrichtungen können für höhere Gewichte zertifiziert sein, als das Fahrzeug ziehen darf.

WARNUNG

Angegebene Empfehlungen für Anhängergewichte sind zu befolgen. Der gesamte Zug kann sonst bei Ausweichmanövern und Einbremsungen schwer zu kontrollieren sein.

Themenbezogene Informationen

- Anhängerzugvorrichtung (S. 322)
- Lampenwechsel – allgemein (S. 381)

Fahren mit Anhänger - Schaltgetriebe

Beim Fahren mit Anhänger (S. 320) auf gebirgigen Strecken in warmer Witterung besteht Überhitzungsgefahr.

- Nicht mit mehr als 4500 Umdrehungen pro Minute (Dieselmotor: 3500 Umdrehungen pro Minute) fahren – die Öltemperatur kann anderenfalls zu stark ansteigen.

Dieselmotor 5 Zyl.

- Bei Überhitzungsgefahr beträgt die optimale Drehzahl des Motors 2300–3000 Umdrehungen pro Minute für die optimalen Zirkulation des Kühlmittels.

Themenbezogene Informationen

- Schaltgetriebe (S. 287)



Fahren mit Anhänger - Automatikgetriebe

Bei Fahrten mit Anhänger auf gebirgigen Strecken in warmer Witterung besteht Überhitzungsgefahr.

- Ein Automatikgetriebe wählt stets den optimalen Gang in Bezug auf Belastung und Motordrehzahl.
- Bei Überhitzung leuchtet ein Warnsymbol im Kombinationsinstrument und im Informationsdisplay wird eine Textmitteilung angezeigt – der darin ausgegebenen Empfehlung ist Folge zu leisten.

Starke Steigungen

- Das Automatikgetriebe nicht mit einem höheren Gang sperren als der Motor „verkräftet“ – das Fahren in höheren Gängen mit niedriger Motordrehzahl ist nicht immer vorteilhaft.

! WICHTIG

Siehe auch die Informationen zum langsamen Fahren mit Anhänger bei Fahrzeugen mit Automatikgetriebe Powershift (S. 292).

Parken an einer Steigung

1. Die Fahrbremse durchdrücken.
2. Die Feststellbremse aktivieren.
3. Den Wählhebel in Stellung **P** bewegen.
4. Die Fahrbremse loslassen.

- Der Wählhebel muss sich in Parkstellung **P** befinden, wenn ein Fahrzeug mit Automatikgetriebe und angekuppeltem Anhänger geparkt wird. Stets die Feststellbremse anziehen.
- Zum Blockieren der Räder Keile verwenden, wenn ein Fahrzeug mit angekuppeltem Anhänger an einer Steigung geparkt wird.

Anfahren an einer Steigung

1. Die Fahrbremse durchdrücken.
2. Den Wählhebel in Fahrstellung **D** bewegen.
3. Die Feststellbremse lösen.
4. Die Fahrbremse loslassen und losfahren.

Themenbezogene Informationen

- Automatikgetriebe - Geartronic* (S. 288)
- Automatikgetriebe - Powershift* (S. 292)

Anhängerzugvorrichtung

Mit einer Anhängerzugvorrichtung kann zum Beispiel ein Anhänger vom Fahrzeug gezogen werden.

Wenn das Fahrzeug mit einer abnehmbaren Anhängerzugvorrichtung ausgerüstet ist, sorgfältig die Montagehinweise für das lose Teil befolgen, siehe Abnehmbare Anhängerzugvorrichtung* – Anbringen/Abnehmen (S. 324).



WARNUNG

Falls das Fahrzeug mit einer abnehmbaren Volvo-Anhängerkupplung ausgerüstet ist:

- Die Einbauanweisungen sorgfältig beachten.
- Der abnehmbare Teil muss vor Beginn der Fahrt mit dem Schlüssel verriegelt werden.
- Überprüfen Sie, dass das Anzeigefenster grün ist.

Unbedingt zu kontrollieren

- Der Kugelkopf muss regelmäßig gereinigt und mit Fett geschmiert werden.



! WARNUNG

Die Teile der abnehmbaren Anhängerzugvorrichtung dürfen nicht geschmiert bzw. geölt werden, weil dadurch das Sicherheitsniveau herabgesetzt werden kann.

i ACHTUNG

Falls eine Zugkugelkupplung mit Schwingungsdämpfer verwendet wird, darf die Zugvorrichtungskugel nicht geschmiert werden.

Themenbezogene Informationen

- Fahren mit Anhänger (S. 320)
- Abnehmbare Anhängerzugvorrichtung* – Technische Daten (S. 323)
- Abnehmbare Anhängerzugvorrichtung* – Aufbewahrung (S. 323)

Abnehmbare Anhängerzugvorrichtung* – Aufbewahrung

Die abnehmbare Anhängerzugvorrichtung ist im Kofferraum aufzubewahren.



Ablagefach für die abnehmbare Anhängerzugvorrichtung.

! WICHTIG

Die abnehmbare Anhängerzugvorrichtung stets nach der Benutzung lösen und an dem für diesen vorgesehenen Ort im Fahrzeug aufbewahren.

Themenbezogene Informationen

- Abnehmbare Anhängerzugvorrichtung* – Technische Daten (S. 323)
- Abnehmbare Anhängerzugvorrichtung* – Anbringen/Abnehmen (S. 324)
- Fahren mit Anhänger (S. 320)

Abnehmbare Anhängerzugvorrichtung* – Technische Daten

Technische Daten für die abnehmbare Anhängerzugvorrichtung.

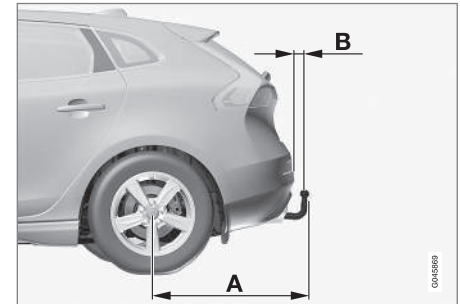

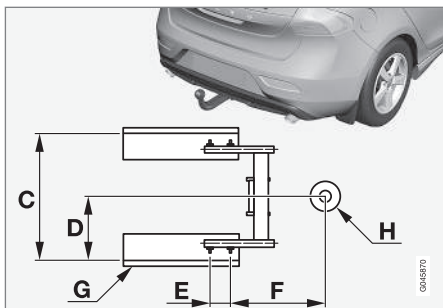

Abmessungen, Befestigungspunkte (mm)

A	887
B	79
C	881
D	441
E	109
F	306
G	Seitenträger
H	Kugelmitte

Themenbezogene Informationen

- Abnehmbare Anhängerzugvorrichtung* – Anbringen/Abnehmen (S. 324)
- Abnehmbare Anhängerzugvorrichtung* – Aufbewahrung (S. 323)
- Fahren mit Anhänger (S. 320)

Abnehmbare Anhängerzugvorrichtung* – Anbringen/Abnehmen

Die Befestigung oder das Entfernen der abnehmbaren Anhängerzugvorrichtung erfolgt auf folgende Weise:

Befestigung

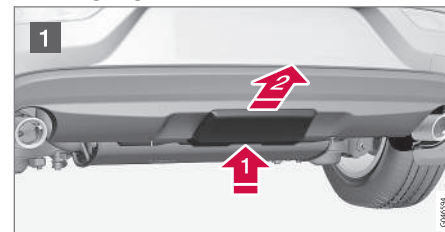

- 1 Die Schutzkappe entfernen. Dazu zunächst die Sperre eindrücken und dann die Kappe gerade nach hinten ziehen .

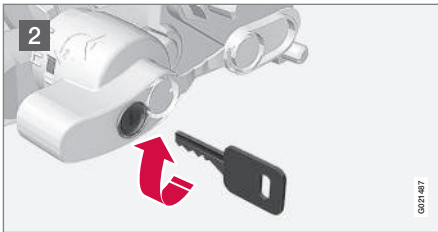

2 Überprüfen, ob sich der Mechanismus in der unverriegelten Stellung befindet. Dazu den Schlüssel im Uhrzeigersinn drehen.

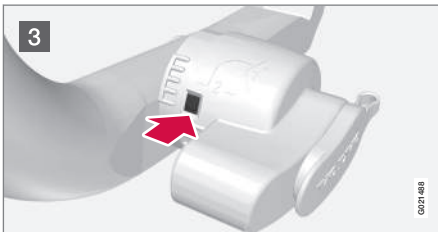

3 Das Anzeigefenster muss rot sein.

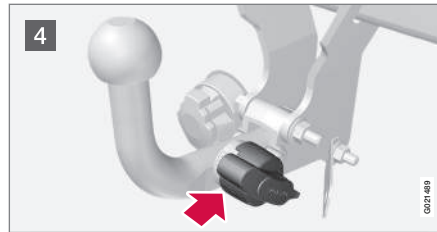

4 Das Kugelteil einsetzen und hineinschieben, bis ein Klicken zu hören ist.

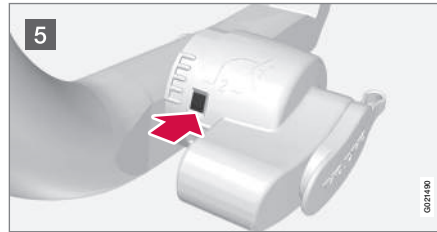

5 Das Anzeigefenster muss grün sein.

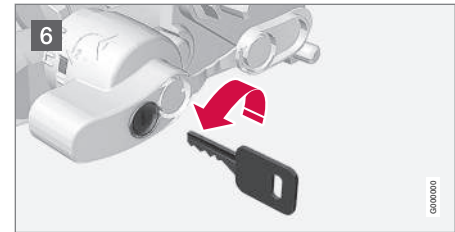

6 Den Schlüssel gegen den Uhrzeigersinn in die verriegelte Stellung drehen. Den Schlüssel aus dem Schloss abziehen.

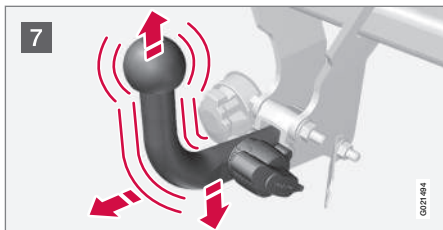

- 7 Sicherstellen, dass das Kugelteil fest sitzt: Dieses dazu hoch-, herunter- und zurückbewegen.

WARNUNG

Wenn der Kugelkopf nicht korrekt sitzt, muss er abgenommen und erneut wie zuvor beschrieben befestigt werden.

WICHTIG

Nur die Kugel der Anhängerkupplung einschmieren, der restliche Teil der Anhängervorrichtung muss sauber und trocken sein.



- 8 Sicherheitskabel.

WARNUNG

Achten sie unbedingt darauf, das Sicherheitsseil des Anhängers am dafür vorgesehenen Halter anzubringen.

Abnehmen der abnehmbaren Anhängervorrichtung.



- 1 Den Schlüssel hineinstecken und im Uhrzeigersinn drehen, um das Schloss zu entriegeln.



- 2 Den Verriegelungsknopf **1** eindrücken und gegen den Uhrzeigersinn drehen **2**, bis ein Klicken zu hören ist.

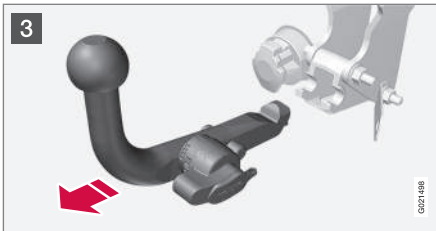

- 3 Den Verriegelungsknopf vollständig bis zum Anschlag weiterdrehen, herunterdrücken und gleichzeitig das Kugelteil nach hinten und oben herausziehen.

WARNUNG

Die abnehmbare Anhängerzugvorrichtung bei Aufbewahrung im Fahrzeug sicher fixieren, siehe Abnehmbare Anhängerzugvorrichtung* – Aufbewahrung (S. 323).

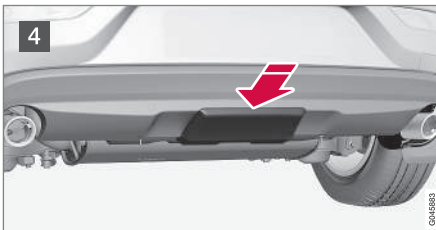

- 4 Die Schutzkappe aufschieben, bis sie festschnappt.

Themenbezogene Informationen

- Abnehmbare Anhängerzugvorrichtung* – Aufbewahrung (S. 323)
- Abnehmbare Anhängerzugvorrichtung* – Technische Daten (S. 323)
- Fahren mit Anhänger (S. 320)

Anhängerstabilisator – TSA¹¹

Die Anhänger-Stabilisierungskontrolle (TSA (Trailer Stability Assist)) hat die Aufgabe, Fahrzeuge mit angekoppeltem Anhänger in Situationen zu stabilisieren, in denen das Gespann in eine Pendelbewegung gerät.

¹¹ Ist bei der Installation der Volvo Original-Anhängerzugvorrichtung enthalten.



TSA ist Bestandteil der Stabilitätskontrolle (S. 193) ESC¹².

Funktion

Alle Kombinationen von Fahrzeugen und Anhängern können in eine Pendelbewegung geraten. Gewöhnlich sind dazu hohe Geschwindigkeiten erforderlich. Wenn jedoch der Anhänger überladen oder die Ladung falsch verteilt ist, z.B. zu weit hinten liegt, besteht die Gefahr für Pendelbewegungen auch bei niedrigeren Geschwindigkeiten (70–90 km/h).

Damit es in diesem Fall zu Pendelbewegungen kommt, ist ein auslösender Faktor erforderlich, wie z.B.:

- Das Fahrzeug mit Anhänger ist einem starken Seitenwind ausgesetzt.
- Das Fahrzeug mit Anhänger fährt auf unebener Fahrbahn oder passiert eine Unebenheit.
- Schnelle Lenkradbewegungen.

Handhabung

Wenn das Gespann erst einmal in eine Pendelbewegung geraten ist, kann es schwierig oder gar unmöglich sein, diese zu dämpfen. Dabei ist das Gespann nur schwer kontrollierbar und es besteht die Gefahr, dass es z.B. in die falsche Spur gerät oder die Fahrbahn verlässt.

Die Anhänger-Stabilisierungskontrolle überwacht kontinuierlich vor allem die seitlichen Bewegungen des Fahrzeugs. Werden Pendelbewegungen erfasst, erfolgt eine individuelle Bremsregelung der Vorderräder. Dies hat eine stabilisierende Wirkung auf das Gespann. Oft reicht das aus, damit der Fahrer wieder Kontrolle über das Fahrzeug erlangt.

Wenn die Pendelbewegungen – trotz des ersten Eingriffs des TSA-Systems – nicht gedämpft werden, wird das Gespann an allen Rädern abgebremst und gleichzeitig wird die Antriebskraft des Motors reduziert. Nachdem die Pendelbewegungen sukzessive gedämpft wurden und das Gespann wieder stabil ist, unterbricht das TSA-System die Regelung und der Fahrer erhält wieder vollständige Kontrolle über das Fahrzeug. Für weitere Informationen siehe Elektronische Stabilitätskontrolle (ESC) – Allgemeines (S. 193).

Sonstiges

Eingriffe des TSA-Systems können im Geschwindigkeitsintervall 65–160 km/h erfolgen.



ACHTUNG

Die TSA-Funktion wird ausgeschaltet, wenn der Fahrer den **Sport**-Modus wählt, siehe Elektronische Stabilitätskontrolle (ESC) – Allgemeines (S. 193).

Eingriffe von TSA können ausbleiben, wenn der Fahrer mit kräftigen Lenkradbewegungen versucht, die Pendelbewegungen aufzuheben, da das TSA-System dann nicht beurteilen kann, ob die Pendelbewegungen vom Fahrer oder vom Anhänger verursacht werden.



Wenn das TSA-System arbeitet, blinkt das **ESC**¹²-Symbol im Kombiinstrument.

Themenbezogene Informationen

- Elektronische Stabilitätskontrolle (ESC) – Allgemeines (S. 193)

¹² (Electronic Stability Control) – Elektronische Stabilitätskontrolle.



Abschleppen

Beim Abschleppen zieht ein Fahrzeug ein anderes Fahrzeug mit Hilfe eines Abschleppseils.

Die laut Gesetz höchstzulässige Geschwindigkeit für das Abschleppen ist vor Beginn des Abschleppens in Erfahrung zu bringen.

1. Sie entriegeln das Lenkschloss (S. 285), indem Sie den Transponderschlüssel in das Zündschloss stecken und die **START/STOP ENGINE**-Taste gedrückt halten – Schlüsselstellung II (S. 80) wird aktiviert.
2. Der Transponderschlüssel muss sich während des gesamten Abschleppvorgangs im Zündschloss befinden.
3. Das Abschleppseil muss gespannt bleiben, wenn das Zugfahrzeug die Geschwindigkeit senkt, um starkes Ruckeln zu vermeiden. Dazu den Fuß leicht auf dem Bremspedal belassen.
4. Stets bremsbereit sein.



WARNUNG

- Vor dem Abschleppen sicherstellen, dass das Lenkradschloss entriegelt ist.
- Der Transponderschlüssel muss in Schlüsselstellung II stehen - in Stellung I sind alle Airbags deaktiviert.
- Beim Abschleppen des Fahrzeugs nie den Transponderschlüssel aus dem Zündschloss abziehen.



WARNUNG

Bremskraftverstärker und Lenkservo funktionieren nicht bei ausgeschaltetem Motor - durch Kraftaufwand auf das Bremspedal ist etwa 5 Mal höher und die Lenkung ist deutlich schwergängiger als normal.

Schaltgetriebe

Vor dem Abschleppen:

- Den Schalthebel in die Neutralstellung bewegen und die Feststellbremse lösen.

Automatikgetriebe Geartronic



WICHTIG

Bitte beachten, dass das Fahrzeug stets so abzuschleppen ist, dass die Räder vorwärts rollen.

- Ein Fahrzeug mit Automatikgetriebe darf nicht schneller als 80 km/h und nicht weiter als 80 km geschleppt werden. Beachten Sie die lokal gültigen zugelassenen Höchstgeschwindigkeiten.

Vor dem Abschleppen:

- Den Wählhebel in Stellung **N** bewegen und die Feststellbremse lösen.

Automatikgetriebe Powershift

Fahrzeuge mit Powershift-Getriebe sollten nach Möglichkeit nicht abgeschleppt werden. Wenn das Fahrzeug dennoch abgeschleppt werden muss, sollte die Strecke so kurz wie möglich sein und der Abschleppvorgang bei sehr niedriger Geschwindigkeit erfolgen.

Bei Unsicherheit, ob das Fahrzeug mit Powershift-Getriebe ausgestattet ist oder nicht, kann die Typenbezeichnung (S. 416) auf dem Schild des Getriebes unter der Motorhaube überprüft werden. Die Bezeichnung "MPS6" bedeutet, dass es ein Powershift ist – anderenfalls handelt es sich um das Automatikgetriebe Geartronic.



! WICHTIG

Abschleppen vermeiden.

- Um das Fahrzeug von einem bezüglich der Verkehrssicherheit gefährlichen Platz fortzubewegen, kann es für eine kurze Strecke mit niedriger Geschwindigkeit abgeschleppt werden – jedoch nicht weiter als 10 km und nur mit einer Geschwindigkeit von weniger als 10 km/h. Dabei ist zu beachten, dass das Fahrzeug stets so abzuschleppen ist, dass die Räder vorwärts rollen.
- Beim Abschleppen über eine längere Strecke als 10 km muss das Fahrzeug mit von der Fahrbahn angehobenen Antriebsrädern abgeschleppt werden – die Beauftragung eines professionellen Abschleppunternehmens wird empfohlen.

Vor dem Abschleppen:

- Den Wählhebel in Stellung **N** bewegen und die Feststellbremse lösen.

Starthilfe

Fahrzeug nicht anschleppen. Wenn die Startbatterie so entladen ist, dass der Motor nicht gestartet werden kann, eine Hilfsbatterie verwenden, siehe Starthilfe (S. 285).

! WICHTIG

Der Katalysator kann beim Versuch, den Motor anzuschleppen beschädigt werden.

Themenbezogene Informationen

- Abschleppöse (S. 330)

Abschleppöse

Die Abschleppöse wird in eine mit Gewinde versehene Aussparung hinter einer Abdeckung auf der rechten Seite der Stoßstange vorn oder hinten eingeschraubt.

Befestigung der Abschleppöse

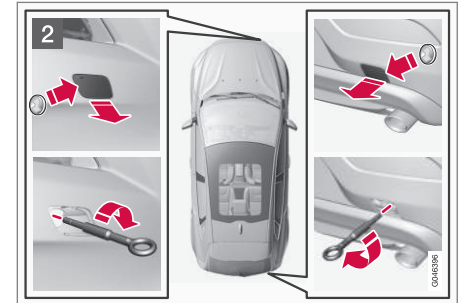
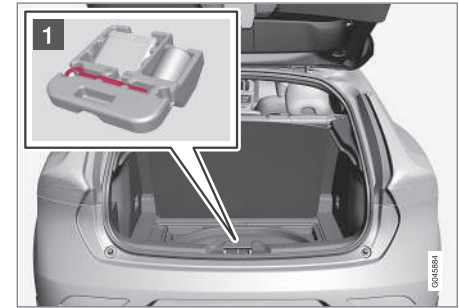

0045884

0046306



- 1 Die Abschleppöse, die sich unter der Bodenplatte im Laderaum befindet, herausnehmen.

i ACHTUNG

Um Zugang zur Abschleppösen bzw. den Radschraubenschlüssel im Schaumblock zu erhalten:

- **Version 1:** Die Kompressoreinheit des Reifenabdichtungssatzes (Punkt 5) anheben, um Zugang zum Radschraubenschlüssel zu erhalten. Die Flasche mit der Abdichtungsflüssigkeit (Punkt 6) anheben, um Zugang zur Abschleppöse zu erhalten.
- **Version 2:** Die Kompressoreinheit des Reifenabdichtungssatzes (Punkt 5) anheben, um Zugang zur Abschleppöse zu erhalten. Der Radschraubenschlüssel liegt unter dem Wagenheber.

- 2 Die Abdeckung für den Befestigungspunkt der Abschleppöse lässt sich wie folgt öffnen:

- Die Abdeckung besitzt eine Markierung entlang der einen Seite oder in einer Ecke: Mit einem Finger auf die Markierung drücken und gleichzeitig die gegenüberliegende Seite/Ecke herausklappen – die Abdeckung bewegt sich um ihre Mittellinie und kann dann abgenommen werden.

Die Abschleppöse bis zu ihrem Flansch hineinschrauben. Die Öse z.B. mit dem Radmutterenschlüssel ordentlich festdrehen.

Nach der Benutzung wird die Abschleppöse abgeschraubt. Die Abschleppöse an ihren vorgesehenen Platz zurücklegen.

Zum Schluss die Abdeckung wieder an der Stoßstange anbringen.

! WICHTIG

Die Abschleppöse ist ausschließlich für das Abschleppen auf Straßen vorgesehen – sie darf **nicht** verwendet werden, um ein Fahrzeug aus einem Straßengraben zu ziehen oder ein festgefahrenes Fahrzeug zu bergen. Für das Bergen eines Fahrzeugs professionelle Hilfe anfordern.

Themenbezogene Informationen

- Abschleppen (S. 329)
- Bergen (S. 332)



Bergen

Ein Bergen bedeutet, dass das Fahrzeug mit Hilfe eines anderen Fahrzeugs abtransportiert wird.

Für das Bergen eines Fahrzeugs professionelle Hilfe anfordern.



WICHTIG

Bitte beachten, dass das Fahrzeug stets so abzuschleppen ist, dass die Räder vorwärts rollen.

Themenbezogene Informationen

- Abschleppen (S. 329)

09

RÄDER UND REIFEN

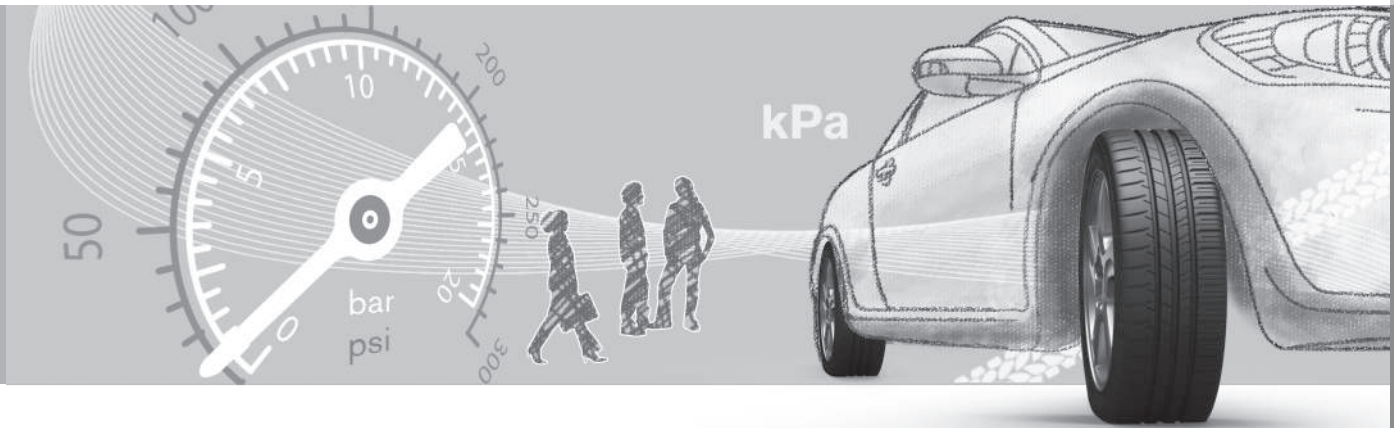



Reifen - Pflege

Die Funktion eines Reifens besteht unter anderem darin, die Fahrzeuglast zu tragen, auf dem Untergrund eine Haftung zu erzeugen (Grip), Vibrationen zu dämpfen, und das Rad vor Verschleiß zu schützen.

Fahreigenschaften

Die Reifen haben einen großen Einfluss auf das Fahrverhalten des Fahrzeugs. Reifentyp, Reifengröße, Reifendruck und Geschwindigkeitsklasse sind wichtig für die Leistung des Fahrzeugs.

Alter des Reifens

Alle Reifen, die älter als 6 Jahre sind, sollten selbst wenn sie unbeschädigt zu sein scheinen, von einem Fachmann kontrolliert werden. Reifen altern selbst dann und werden spröde, wenn sie selten oder gar nicht verwendet werden. Die Funktion kann dann beeinträchtigt werden. Dies gilt für alle Reifen, die für den zukünftigen Gebrauch aufgehoben werden. Beispiele für äußere Anzeichen dafür, dass sich der Reifen nicht für den Gebrauch eignet, sind Risse oder Verfärbungen.

Neue Reifen

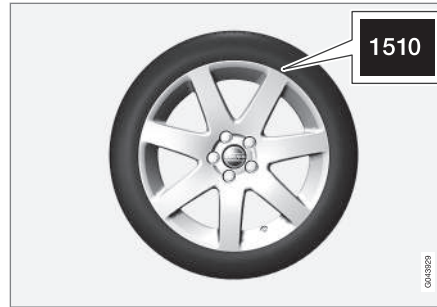

Bei Reifen spielt das Herstellungsdatum eine Rolle. Reifen können sich nach einigen Jahren verhärten und ihre Reibungseigenschaften können sich mit der Zeit reduzieren. Beim Reifenwechsel darauf achten, dass Sie so neue Reifen wie möglich bekommen. Dies ist besonders wichtig bei Winterreifen. Die letzten Ziffern der Ziffernfolge geben Herstellungswoche und -jahr an. Es handelt sich dabei um die DOT-Kennzeichnung des Reifens (Department of Transportation), die mit vier Ziffern angegeben wird, z.B. 1510. Der Reifen in der Abbildung wurde in Kalenderwoche 15 des Jahres 2010 hergestellt.

Sommer- und Winterreifen

Beim Wechsel von Sommer- zu Winterreifen (oder umgekehrt) kennzeichnen, an welcher Stelle der jeweilige Reifen montiert war, z.B. **L** für links und **R** für rechts.

Verschleiß und Wartung

Der korrekte Reifendruck (S. 336) ergibt einen gleichmäßigeren Verschleiß. Fahrweise, Reifendruck, Klima und Beschaffenheit der Fahrbahn haben einen Einfluss darauf, wie schnell die Reifen altern und verschleifen. Um Unterschiede in der Profiltiefe zu verhindern sowie um zu vermeiden, dass Verschleißmuster (S. 336) entstehen, können die Vorder- und Hinterreifen regelmäßig gegeneinander ausgetauscht werden. Der erste Wechsel sollte nach ca. 5000 km vorgenommen werden, anschließend alle 10000 km. Volvo empfiehlt, sich bei Unsicherheiten zur Profiltiefe zur Kontrolle an eine Volvo-Vertragswerkstatt zu wenden. Wenn bereits ein bedeutender Unterschied bezüglich des Verschleißes (>1 mm Unterschied in der Profiltiefe) zwischen den Reifen entstanden ist, sind die am wenigsten verschlissenen Reifen stets hinten zu montieren. Ein Ausbrechen der Vorderräder lässt sich normalerweise leichter aufheben als ein Ausbrechen der Hinterräder. Statt eines seitlichen Ausbrechens der Heckpartie und ggf. dem vollkommenen Verlust der Kontrolle über das Fahrzeug fährt dieses dabei geradeaus weiter. Aus diesem Grund ist es wichtig, dass die Hinterräder die Traktion niemals vor den Vorderrädern verlieren.

Bewahren Sie Räder mit montierten Reifen nicht stehend, sondern stets liegend oder hängend auf.

! WARNUNG

Ein beschädigter Reifen kann einen Kontrollverlust über das Fahrzeug verursachen.

Themenbezogene Informationen

- Reifen - Größen (S. 338)
- Reifen - Geschwindigkeitsklassen (S. 338)
- Reifen - Drehrichtung (S. 335)

Reifen - Drehrichtung

Auf Reifen mit Profil, die lediglich in eine Richtung drehen sollen, ist die Drehrichtung auf dem Reifen mit einem Pfeil gekennzeichnet.

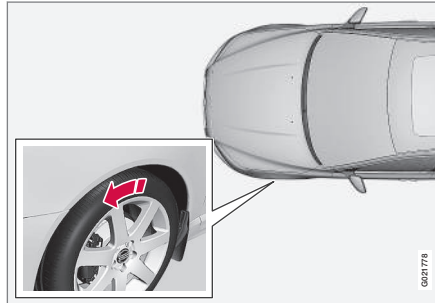

Der Pfeil zeigt in die Laufrichtung des Reifens.

Die Reifen während ihrer gesamten Lebensdauer in dieselbe Drehrichtung laufen lassen. Die Reifen sollten nur zwischen vorn und hinten vertauscht werden, niemals zwischen links und rechts und umgekehrt. Werden die Reifen nicht korrekt montiert, verschlechtern sich sowohl die Bremseigenschaften des Fahrzeugs als auch die Fähigkeit, Regen, Schnee und Matsch zu verdrängen. Die Reifen mit dem meisten Profil sollten sich immer hinten befinden (um die Gefahr des Ausbrechens zu verringern).

i ACHTUNG

Es ist darauf zu achten, dass von beiden Reifenpaaren Typ, Größe und Fabrikat identisch sind.

Der in der Reifendrucktabelle empfohlene Reifendruck (S. 336) sollte eingehalten werden.

Themenbezogene Informationen

- Reifen - Größen (S. 338)
- Reifen - Geschwindigkeitsklassen (S. 338)
- Reifen - Pflege (S. 334)
- Reifen - Verschleißindikator (S. 336)



Reifen - Verschleißindikator

Ein Verschleißindikator zeigt den Status der Profiltiefe des Reifens.

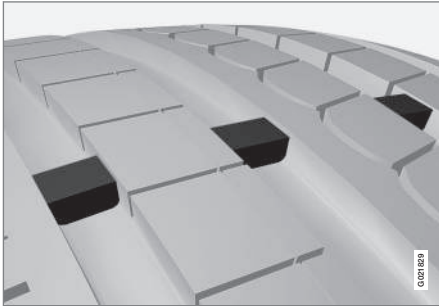

Verschleißindikatoren.

Der Verschleißindikator ist eine schmale Erhebung, die quer in den längs verlaufenden Profiltrillen des Reifens liegt. Auf der Seite des Reifens sind die Buchstaben TWI (Tread Wear Indicator) zu sehen. Wenn die Profiltiefe des Reifens auf 1,6 mm gesunken ist, befinden sich Lauffläche und Verschleißindikatoren auf gleicher Höhe. Die Reifen sind dann umgehend auszutauschen. Beachten, dass Reifen mit einer geringen Profiltiefe sehr schlechte Traktionseigenschaften bei Regen oder Schnee aufweisen.

Themenbezogene Informationen

- Reifen - Geschwindigkeitsklassen (S. 338)
- Reifen - Luftdruck (S. 336)

- Reifen - Drehrichtung (S. 335)

Reifen - Luftdruck

Der Luftdruck von Reifen kann unterschiedlich sein, und wird in bar gemessen.

Luftdruck des Reifens kontrollieren

Der Reifendruck ist einmal monatlich an kalten Reifen zu kontrollieren. Mit kalten Reifen ist hierbei gemeint, dass die Temperatur der Reifen der Außentemperatur entspricht. Nach einigen Kilometern Fahrt erwärmen sich die Reifen, so dass der Druck steigt.

Reifen mit zu niedrigem Reifendruck erhöhen den Kraftstoffverbrauch, verringern die Lebenslänge der Reifen und verschlechtern das Fahrverhalten des Fahrzeugs. Das Fahren mit zu niedrigem Reifendruck kann zur Überhitzung und Beschädigung der Reifen führen. Der Reifendruck hat Einfluss auf Fahrkomfort, Fahrgeräusch und Fahrverhalten.



ACHTUNG

Der Reifendruck nimmt mit der Zeit ab, das ist ein natürliches Phänomen. Der Reifendruck schwankt auch je nach Temperatur der Umgebung.



Reifendruckschild



Auf dem Reifendruckaufkleber an der Türsäule auf der Fahrerseite (zwischen Vorder- und Fondtür) ist der bei unterschiedlicher Beladung und unterschiedlichen Geschwindigkeitsverhältnissen geltende Reifendruck angegeben. Der Reifendruck ist ebenfalls der Reifendrucktablette zu entnehmen.

Angaben zum Reifendruck für die für das Fahrzeug empfohlene Reifengröße und zum ECO-Druck, der ein besonders sparsames Fahren ermöglicht, finden Sie in der gedruckten Betriebsanleitung.

i ACHTUNG

Temperaturunterschiede verändern den Reifendruck.

Wirtschaftliche Fahrweise, ECO-Druck

Um den Kraftstoffverbrauch bei Geschwindigkeiten unter 160 km/h so niedrig wie möglich zu halten, wird der ECO-Druck empfohlen (gilt sowohl bei voller als auch bei leichter Beladung - siehe Reifendrucktablette in der gedruckten Betriebsanleitung).

Themenbezogene Informationen

- Reifen - Geschwindigkeitsklassen (S. 338)
- Reifen - Drehrichtung (S. 335)
- Reifen - Pflege (S. 334)
- Reifen - Verschleißindikator (S. 336)

Rad- und Felgendimensionen

Rad- und Felgendimensionen werden wie in dem Beispiel der nachstehenden Tabelle bezeichnet.

Das Fahrzeug hat eine EU-Typengenehmigung. Das heißt, dass bestimmte Kombinationen aus Rädern und Reifen zugelassen sind.

Alle Räder (Felgen) haben eine Größenbezeichnung, wie z.B.: 7Jx16x50.

7	Felgenbreite in Zoll
J	Felgenhornprofil
16	Felgendurchmesser in Zoll
50	Offset in mm (Abstand zwischen Radmitte und Radanlagefläche an der Nabe)

Themenbezogene Informationen

- Radmuttern (S. 339)



Reifen - Größen

Die Reifen des Fahrzeugs haben bestimmte Größen, Beispiele hierzu siehe nachstehende Tabelle.

Auf allen Autoreifen ist eine Größenbezeichnung angegeben. Beispiel:215/55R16 97 W.

205	Reifenbreite (mm)
50	Verhältnis von Höhe der Reifenseite und der Reifenbreite (%)
R	Radialreifen
17	Felgendurchmesser in Zoll (")
93	Code für höchstzulässige Reifenbelastung, Lastindex (S. 338) (L)
W	Codebezeichnung für zulässige Höchstgeschwindigkeit, Geschwindigkeitsklasse (S. 338) SS (in diesem Beispiel 270 km/h).

Die Fahrzeugzulassung gilt für bestimmte Kombinationen aus Felgen und Reifen.

Themenbezogene Informationen

- Reifen - Luftdruck (S. 336)
- Reifen - Drehrichtung (S. 335)
- Reifen - Verschleißindikator (S. 336)

Reifen - Lastindex

Lastindex kennzeichnet die Belastbarkeit des Autoreifens.

Jeder Reifen hat einen bestimmten Tragfähigkeitsindex, auch Lastindex (L) genannt. Das Gewicht des Fahrzeugs ist ausschlaggebend dafür, welche Tragfähigkeit die Reifen haben müssen.

Themenbezogene Informationen

- Reifen - Größen (S. 338)
- Reifen - Geschwindigkeitsklassen (S. 338)
- Reifen - Luftdruck (S. 336)
- Reifen - Verschleißindikator (S. 336)

Reifen - Geschwindigkeitsklassen

Jeder Reifen ist für eine bestimmte Höchstgeschwindigkeit ausgelegt und gehört damit zu einer bestimmten Geschwindigkeitsklasse (SS - Speed Symbol).

Die Geschwindigkeitsklasse der Reifen muss mindestens der Höchstgeschwindigkeit des Fahrzeugs entsprechen. In der nachfolgenden Tabelle wird die maximal zulässige Geschwindigkeit für die jeweilige Geschwindigkeitsklasse (SS) angegeben. Einzige Ausnahme von diesen Bestimmungen sind Winterreifen (S. 340) (mit oder ohne Spikes), bei denen eine geringere Geschwindigkeitsklasse verwendet werden darf. Werden diese Reifen verwendet, darf das Fahrzeug nicht schneller gefahren werden als die Reifenklassifizierung erlaubt (z.B. gilt für Klasse Q eine Höchstgeschwindigkeit von 160 km/h). Die Straßenverhältnisse sind ausschlaggebend dafür, wie schnell das Fahrzeug gefahren werden darf, nicht die Geschwindigkeitsklasse der Reifen.



ACHTUNG

In der Tabelle ist die höchstzulässige Geschwindigkeit angegeben.

Q	160 km/h (wird nur auf Winterreifen verwendet)
T	190 km/h

H	210 km/h
V	240 km/h
W	270 km/h
Y	300 km/h

WARNUNG

Das Fahrzeug muss mit Reifen ausgestattet werden, die denselben oder einen höheren als den angegebenen Lastindex (S. 338) (L) und dieselbe oder eine höhere als die angegebene Geschwindigkeitsklasse (SS) haben. Wenn ein Reifen mit einem zu niedrigen Lastindex oder einer zu niedrigen Geschwindigkeitsklasse verwendet wird, kann dieser überhitzen.

Themenbezogene Informationen

- Reifen - Größen (S. 338)
- Reifen - Luftdruck (S. 336)
- Reifen - Drehrichtung (S. 335)

Radmuttern

Radmuttern werden verwendet, um das Rad an der Nabe zu befestigen; es gibt verschiedene Ausführungen.

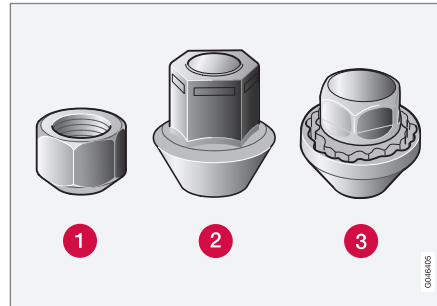

- 1 Kurze Radmutter
- 2 Lange Radmutter
- 3 Abschließbare Radmutter

Anzugsmoment

- **Typ 1 Radmutter (Stahlfelge):** 110 Nm
- **Typ 2 Radmutter (Aluminiumfelge):** 130 Nm
- **Typ 3 Abschließbare Radmutter (Stahl-/Aluminiumfelge):** 110 Nm

Nur von Volvo geprüfte und zugelassene Felgen, die im Originalzubehörsortiment von Volvo enthalten sind, verwenden. Das Anzugsmoment mit einem Drehmoment-schlüssel überprüfen.

Abschließbare Radmutter*

Abschließbare Radmutter können bei Aluminium- und bei Stahlfelgen verwendet werden. Unter dem Laderaumboden gibt es Platz für die Hülse der abschließbaren Radmuttern.

Themenbezogene Informationen

- Rad- und Felgendimensionen (S. 337)



Winterreifen

Winterreifen sind Reifen, die für winterliche Verhältnisse angepasst sind.

Winterreifen

Volvo empfiehlt Winterreifen mit festgelegten Winterreifendimensionen. Die Reifengrößen hängen vom Motortyp ab. Für die Fahrt mit Winterreifen muss der richtige Reifentyp an allen vier Rädern montiert sein.

ACHTUNG

Wir empfehlen, dass Sie sich bei der Wahl der geeignetsten Felge und des passenden Reifentyps von einem Volvo-Händler beraten lassen.

Spikes

Winterreifen mit Spikes müssen die ersten 500–1000 km behutsam eingefahren werden, damit die Spikes richtig im Reifen sitzen. Durch das Einfahren verlängert sich die Lebensdauer der Reifen und vor allem der Spikes.

ACHTUNG

Gesetzliche Bestimmungen für die Verwendung von Spikesreifen sind von Land zu Land unterschiedlich.

Profiltiefe

Straßen mit Eis, Schnee und niedrigen Temperaturen erfordern mehr von Reifen als das

Fahren im Sommer. Volvo empfiehlt daher eine minimale Profiltiefe von 4 mm bei Winterreifen.

Schneeketten verwenden

Schneeketten dürfen ausschließlich an den Vorderrädern montiert werden (gilt auch für Fahrzeuge mit Allradantrieb). Mit Schneeketten niemals schneller als 50 km/h fahren. Nicht unnötigerweise auf noch nicht ausgebauten Straßen fahren, da dies sowohl die Schneeketten als auch die Reifen stark abnutzt.

WARNUNG

Verwenden Sie nur Volvo-Original-Schneeketten oder ähnliche Schneeketten, die an die korrekten Dimensionen für Modell, Reifen und Felge angepasst sind. Wir empfehlen Ihnen, sich bei Unsicherheiten zur Beratung an eine Volvo-Vertragswerkstatt zu wenden. Falsche Schneeketten können ernsthafte Schäden an Ihrem Fahrzeug verursachen und zu einem Unfall führen.

Themenbezogene Informationen

- Radwechsel - Rad entfernen (S. 342)

Reserverad*

Ein Reserverad (Temporary Spare) wird verwendet, um ein beschädigtes gewöhnliches Rad zu ersetzen.

Ein Reserverad ist nur für die vorübergehende Verwendung vorgesehen und schnellstmöglich durch ein gewöhnliches Rad zu ersetzen. Bei der Fahrt mit einem Reserverad können sich die Fahreigenschaften des Fahrzeugs verändern. Das Reserverad ist kleiner als das gewöhnliche Rad. Dies beeinträchtigt die Bodenfreiheit des Fahrzeugs. Auf hohe Bordsteinkanten achten und das Fahrzeug nicht in der Waschanlage waschen. Wenn das Reserverad an der Vorderachse montiert wurde, können nicht gleichzeitig Schneeketten verwendet werden. An Fahrzeugen mit Allradantrieb kann der Antrieb an der Hinterachse ausgeschaltet werden. Das Reserverad darf nicht repariert werden. Der vorschriftsmäßige Reifendruck des Reserverades ist in der Reifendrucktabelle angegeben, Reifen - Luftdruck (S. 336).

WICHTIG

- Mit einem am Fahrzeug montierten Reserverad niemals schneller als 80 km/h fahren.
- Das Fahrzeug darf niemals mit mehreren gleichzeitig montierten Reserverädern vom Typ "Temporary Spare" gefahren werden.

Themenbezogene Informationen

- Radwechsel - Rad entfernen (S. 342)
- Radwechsel - Montage (S. 344)
- Radwechsel - Herausholen des Reserve-
rades* (S. 341)
- Wagenheber (S. 347)
- Warndreieck (S. 346)
- Radmuttern (S. 339)

Radwechsel - Herausholen des Reserverades*

Reserverad mit Wagenheber* und Rad-
schraubenschlüssel* befinden sich unter dem
Laderaumboden.*

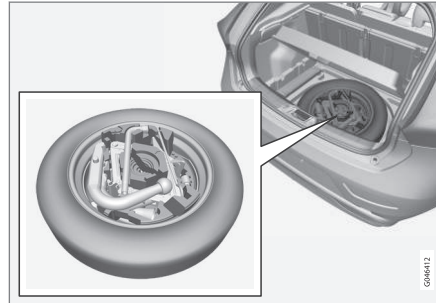

1. Die hintere Kante des Laderaumbodens anheben (oder bei Modellen mit Laderaumboden mit Gelenk, den Griff des Laderaumbodens fassen und den hinteren Teil des Bodens nach vorn führen).
2. Das Ablagefach* herausheben (nur Modelle mit Laderaumboden mit Gelenk).
3. Den unteren Boden herausheben (nur Modelle mit Laderaumboden mit Gelenk).
4. Die Befestigungsschraube herausdrehen und den Schaumblock mit Wagenheber und Werkzeugen herausheben.

5. Das Reserverad am hinteren Ende fassen und anheben. Das Reserverad etwas nach vorn schieben und aus der Ablage herausheben.
6. Radschraubenschlüssel, Wagenheber und Abschleppöse aus den Schaumblock herausnehmen.



ACHTUNG

Der Wagenheber muss angehoben werden, um Zugang zur Abschleppöse zu erhalten.

Themenbezogene Informationen

- Radwechsel - Rad entfernen (S. 342)
- Radwechsel - Montage (S. 344)
- Wagenheber (S. 347)
- Reserverad* (S. 340)
- Warndreieck (S. 346)
- Radmuttern (S. 339)



Radwechsel - Rad entfernen

Die Räder des Fahrzeugs können z. B. gegen Winterräder oder das Reserverad ausgetauscht werden.

Warndreieck aufstellen, wenn an einer befahrenen Straße ein Rad gewechselt werden muss. Fahrzeug und Wagenheber* müssen auf einer festen und geraden Oberfläche stehen.

1. Feststellbremse anziehen und Rückwärtsgang oder bei Fahrzeugen mit Automatikgetriebe Stellung **P** einlegen.



WARNUNG

Es ist sicherzustellen, dass der Wagenheber nicht beschädigt und frei von Schmutz ist sowie, dass die Gewinde ordentlich geschmiert sind.



ACHTUNG

Volvo empfiehlt ausschließlich die Verwendung des zum jeweiligen Fahrzeugmodell gehörenden Wagenhebers*, wie aus dem Wagenheberaufkleber hervorgeht.

Auf dem Wagenheber wird auch die maximale Hubkapazität bei einer angegebenen Hubhöhe angegeben.

2. Das zu montierende Rad (Sommerreifen, Winterreifen oder Reserverad) und das Werkzeug bereitlegen. Wenn ein Reserverad montiert werden soll, befinden sich bei diesem auch Handschuhe und ein Plastikbeutel für das defekte Rad.
3. Keile vor und hinter die Räder, die am Boden bleiben, legen. Beispielsweise große Holzklötze oder große Steine verwenden.

4. Fahrzeuge mit Stahlfelgen sind mit abnehmbaren Radzierdeckeln ausgestattet. Das Ausbauwerkzeug einhaken und ggf. vorhandenen Komplett-Radzierdeckel abziehen. Alternativ können die Radzierdeckel von Hand entfernt werden.

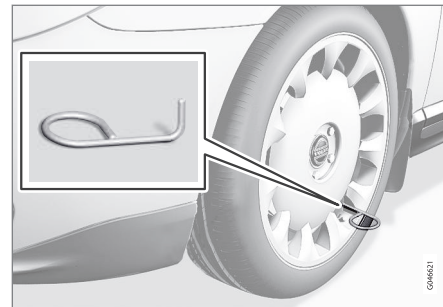



- Die Abschleppöse gemäß nachstehender Abbildung mit dem Radschraubenschlüssel* bis zum Anschlag zusammenschrauben.

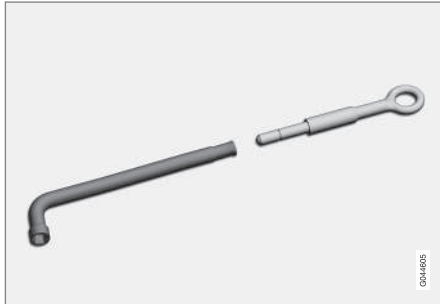

Radschraubenschlüssel und Abschleppöse.

! WICHTIG

Die Abschleppöse muss um sämtliche Gewindeumdrehungen in den Radschraubenschlüssel eingedreht werden.

- Die Kunststoffkappen mit dem dafür vorgesehenen Werkzeug von den Radmuttern abnehmen.



- Die Radmuttern mit dem Radschraubenschlüssel $\frac{1}{2}$ -1 Umdrehung gegen den Uhrzeigersinn lösen.

! WARNUNG

Niemals irgendwelche Gegenstände zwischen Boden und Wagenheber oder zwischen Wagenheber und Wagenheberbefestigungspunkt legen.

- Auf jeder Fahrzeugseite befinden sich zwei Befestigungspunkte für den Wagenheber.

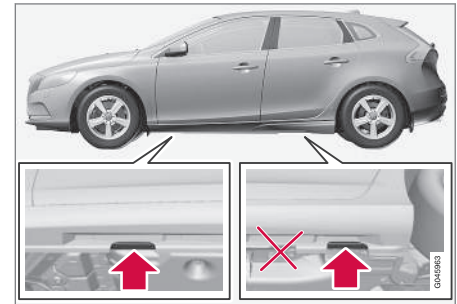

! WICHTIG

Der Untergrund unter dem Wagenheber muss fest und eben und darf nicht abschüssig sein.

- Den Wagenheber so weit hochkurbeln, dass der Flansch an der Karosserie in der Nut des Wagenheberkopfes zu liegen kommt.

* Option/Zubehör, für weitere Informationen siehe „Einführung“.



10. Das Fahrzeug hochkurbeln, bis das Rad vom Boden abhebt. Die Radmuttern entfernen und das Rad abnehmen.

WARNUNG

Kriechen Sie niemals unter das Fahrzeug, wenn es auf einem Wagenheber steht.

Prüfen Sie vor dem Anheben des Fahrzeugs mit einem Wagenheber, dass sich keine Insassen im Fahrzeug aufhalten. Wenn der Radwechsel in einem befahrenen Bereich erfolgt, müssen sich die Insassen an eine sichere Stelle begeben.

ACHTUNG

Der Fahrzeugwagenheber ist nur für kurze und vereinzelte Einsätze wie z. B. beim Reifenwechsel im Pannenfall oder beim Wechsel zwischen Winter- und Sommerreifen vorgesehen. Zum Anheben des Fahrzeugs darf nur der zum jeweiligen Fahrzeugmodell gehörende Wagenheber verwendet werden. Falls das Fahrzeug häufiger oder für längere Dauer als für einen Radwechsel gehoben werden soll, wird der Einsatz eines Garagenwagenhebers empfohlen. Ggf. sind die mit der Ausrüstung mitgelieferten Bedienungsanleitungen zu befolgen.

Themenbezogene Informationen

- Radwechsel - Montage (S. 344)
- Radwechsel - Herausholen des Reserverades* (S. 341)

- Reserverad* (S. 340)
- Warndreieck (S. 346)
- Radmuttern (S. 339)

Radwechsel - Montage

Es ist wichtig, dass die Montage eines Rades korrekt ausgeführt wird.

Einbau

1. Die Anliegeflächen zwischen Rad und Nabe reinigen.
2. Das Rad anbringen. Die Radmuttern fest anziehen.
3. Das Fahrzeug so weit absenken, dass die Räder nicht drehen können.



4. Die Radmuttern über Kreuz festziehen. Es ist wichtig, dass die Radmuttern mit den vorschrittsmäßigen Anzugsmomenten angezogen werden. Das Anzugsmoment mit einem Drehmomentschlüssel überprüfen.
5. Die Kunststoffkappen der Radschrauben wieder anbringen.

6.

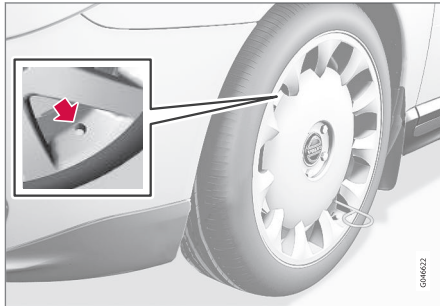

Gegebenenfalls Komplett-Radzierdeckel anbringen.

i ACHTUNG

Die Öffnung im Radzierdeckel für das Ventil muss sich beim Einbau über dem Ventil an der Felge befinden.

Zurücklegen des Wagenhebers* und des Werkzeugs

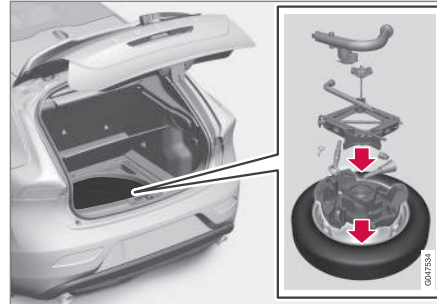

Nach der Benutzung von Werkzeug und Wagenheber müssen diese wieder im Schaumblock korrekt verstaut werden.

1. Die Abschleppöse aus dem Steckschlüssel herausdrehen.

2. Die benutzten Werkzeuge in der nachstehenden Reihenfolge in ihre jeweiligen Aussparungen im Schaumblock zurücklegen:

- Abschleppöse/Trichter/Torx-Schlüssel/Hülse für abschließbare Radmuttern/Werkzeug für Radzierdeckel
- Wagenheber (muss auf die richtige Höhe gekurbelt werden, damit er in das Fach des Schaumblocks passt - mit dem Griff über dem Fuß und nach unten in die Nut im Schaumblock)
- Steckschlüssel (über dem Wagenheber).

3. Falls das Reserverad benutzt wurde, kann der beschädigte Reifen in den Kunststoffbeutel, der in der Verpackung mit den Handschuhen zu finden ist, gelegt werden. Den Schaumblock in die Ablage zurücklegen und die Befestigungsschraube am Boden der Ablage anschrauben.

Falls das Reserverad **nicht** verwendet wurde, den Schaumblock in das Reserverad legen und das Reserverad in die Ablage zurücklegen. Die Befestigungsschraube am Boden der Ablage festschrauben.

4. Die abnehmbare Anhängerzugvorrichtung wieder zurücklegen.



i ACHTUNG

- Nach dem Aufpumpen eines Reifens stets den Ventilverschluss wieder aufsetzen, damit das Ventil nicht durch Steinchen, Schmutz o. ä. beschädigt wird.
- Ausschließlich Ventilverschlüsse aus Kunststoff verwenden. Ventilverschlüsse aus Metall können rosten und dann schwer abzuschrauben sein.

! WICHTIG

Werkzeug und Wagenheber* sind bei ihrer Nichtverwendung an den für diese vorgesehenen Orten im Laderaum des Fahrzeugs aufzubewahren.

Beim Wechsel auf eine andere Reifengröße

Gilt für Fahrzeuge mit Reifendrucküberwachung¹: Wenden Sie sich beim Wechsel auf eine andere Reifengröße zwecks Software-Aktualisierung an eine Volvo-Vertragswerkstatt. Eine Software-Aktualisierung kann bei einem Wechsel auf eine größere oder kleinere sowie beim Wechsel zwischen Sommer- und Winterrädern erforderlich sein.

Themenbezogene Informationen

- Radwechsel - Herausholen des Reserverades* (S. 341)
- Radwechsel - Rad entfernen (S. 342)
- Reserverad* (S. 340)
- Warndreieck (S. 346)
- Radmuttern (S. 339)

Warndreieck

Warndreiecke werden verwendet, um andere Verkehrsteilnehmer vor still stehenden Fahrzeugen zu warnen.

Aufbewahrung und Aufklappen

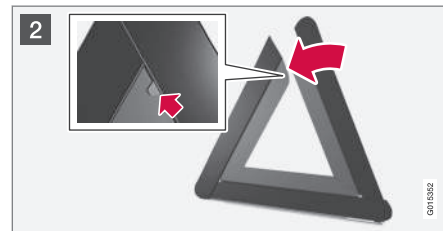

¹ In bestimmten Märkten serienmäßig.

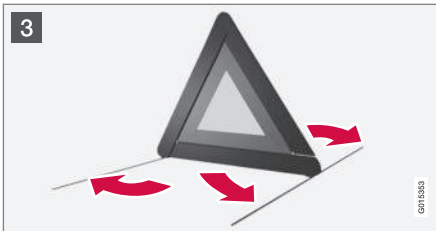

- 1 Die Bodenklappe anheben (oder bei Modellen mit geteiltem Boden den hinteren Teil des Laderaumbodens nach vorn schieben und anschließend den unteren Boden anheben) und das Warndreieck herausnehmen.
- 2 Das Warndreieck aus der Hülle herausnehmen, aufklappen und die beiden losen Seiten zusammensetzen.
- 3 Die Stützbeine des Warndreiecks ausklappen.

Bestimmungen für die Verwendung eines Warndreiecks befolgen. Warndreieck an einer bezüglich der Verkehrssituation geeigneten Stelle aufstellen.

Sicherstellen, dass Warndreieck samt Hülle nach der Benutzung ordentlich im Laderaum befestigt werden.

Themenbezogene Informationen

- Reserverad* (S. 340)

Wagenheber

Ein Wagenheber wird verwendet, um das Fahrzeug anzuheben, z. B. für einen Reifenwechsel.

Den Original-Wagenheber nur beim Reserve- radwechsel verwenden. Die Schraube des Wagenhebers muss stets gut geschmiert sein.

Themenbezogene Informationen

- Warndreieck (S. 346)
- Provisorische Reifenabdichtung* (S. 355)

Verbandskasten*

Der Verbandskasten enthält eine Erste-Hilfe- Ausrüstung.



Eine Verbandstasche befindet sich auf der linken Seite im Laderaum.



Reifendrucküberwachung*²

Die Reifendrucküberwachung warnt den Fahrer, wenn der Druck in einem oder mehreren Reifen des Fahrzeugs zu niedrig ist. In bestimmten Märkten ist die Reifendrucküberwachung gemäß geltendem Recht serienmäßig.

Es gibt zwei Ausführungen der Reifendrucküberwachung: TPMS (Tyre Pressure Monitoring System) und TM (Tyre Monitor). Sie können prüfen, über welches System Ihr Fahrzeug verfügt, indem Sie das Menüsystem **MY CAR** und dann die Fahrzeugeinstellungen aufrufen:

- Wenn das Menü **Reifendruck** erscheint, handelt es sich um TPMS, siehe Reifendrucküberwachung (TPMS)* – Allgemeines (S. 348).
- Wenn das Menü **Reifenüberwachung** erscheint, handelt es sich um TM, siehe Reifendrucküberwachung (TM)* (S. 353).

Das System ersetzt nicht die gewöhnliche Wartung der Reifen.



WICHTIG

Wenn eine Störung im TPMS-System auftritt, blinkt die Warnleuchte  im Kombinationsinstrument zunächst ca. 1 Minute und beginnt dann zu leuchten. Außerdem wird eine Meldung im Kombinationsinstrument angezeigt.

Themenbezogene Informationen

- Reifendrucküberwachung (TPMS)* – Allgemeines (S. 348)
- Reifendrucküberwachung (TPMS)* – Einstellung (Neukalibrierung) (S. 349)
- Reifendrucküberwachung (TPMS)* – niedrigen Reifendruck beheben (S. 353)
- Reifendrucküberwachung (TPMS)* – aktivieren/deaktivieren (S. 351)
- Reifendrucküberwachung (TPMS)* – Empfehlungen (S. 352)
- Reifendrucküberwachung (TPMS)* – Reifen mit Notlaufeigenschaften* (S. 352)
- Reifendrucküberwachung (TPMS)* – Status (S. 350)

Reifendrucküberwachung (TPMS)*¹¹ – Allgemeines

Die Reifendrucküberwachung TPMS (Tyre Pressure Monitoring System)* warnt den Fahrer, wenn der Druck in einem oder mehreren Reifen des Fahrzeugs zu niedrig ist.

Die Reifendrucküberwachung verwendet Sensoren, die sich im Luftventil jedes Rads befinden. Wenn das Fahrzeug ca. 30 km/h fährt, erfasst das System den Reifendruck. Wenn der Druck zu niedrig ist, leuchtet die Warnleuchte  auf dem Kombinationsinstrument auf, und eine der folgenden Mitteilungen wird angezeigt:

- **Reifendruck niedrig Rechten Vorderreifen prüfen**
- **Reifendruck niedrig Linken Vorderreifen prüfen**
- **Reifendruck niedrig Rechten Hinterreifen prüfen**
- **Reifendruck niedrig Linken Hinterreifen prüfen**
- **Reifen braucht jetzt Luft Rechten Vorderreifen prüfen**
- **Reifen braucht jetzt Luft Linken Vorderreifen prüfen**
- **Reifen braucht jetzt Luft Rechten Hinterreifen prüfen**

² In bestimmten Märkten serienmäßig.

¹¹ In bestimmten Märkten serienmäßig.



- **Reifen braucht jetzt Luft Linken Hinterreifen prüfen**
- **Reifendrucksystem Wartung erforderlich**

Wenn Räder ohne TPMS-Sensoren angewendet werden, oder wenn ein Sensor außer Betrieb ist, wird **Reifendrucksystem Wartung erforderlich** angezeigt.

Das System stets nach einem Radwechsel überprüfen, um sicherzustellen, dass die Ersatzräder zusammen mit dem System funktionieren.

Für Informationen zum korrekten Reifendruck siehe Reifen - Luftdruck (S. 336).

Das System ersetzt nicht die gewöhnliche Wartung der Reifen.

! WICHTIG

Wenn eine Störung im TPMS-System auftritt, blinkt die Warnleuchte  im Kombinationsinstrument zunächst ca. 1 Minute und beginnt dann zu leuchten. Außerdem wird eine Meldung im Kombinationsinstrument angezeigt.

Themenbezogene Informationen

- Reifendrucküberwachung (TPMS)* – Einstellung (Neukalibrierung) (S. 349)
- Reifendrucküberwachung (TPMS)* – niedrigen Reifendruck beheben (S. 353)
- Reifendrucküberwachung (TPMS)* – aktivieren/deaktivieren (S. 351)
- Reifendrucküberwachung (TPMS)* – Empfehlungen (S. 352)
- Reifendrucküberwachung (TPMS)* – Reifen mit Notlaufeigenschaften* (S. 352)
- Reifendrucküberwachung (TPMS)* – Status (S. 350)

Reifendrucküberwachung (TPMS)*¹⁹ – Einstellung (Neukalibrierung)

Die Reifendrucküberwachung TPMS (Tyre Pressure Monitoring System) warnt den Fahrer, wenn der Druck in einem oder mehreren Reifen des Fahrzeugs zu niedrig ist.*

TPMS kann, um den Reifendruckempfehlungen (S. 336) von Volvo zu folgen, eingestellt werden, z.B. beim Fahren mit schwerer Ladung.

i ACHTUNG

Bei Beginn der Kalibrierung muss das Fahrzeug stehen.

Einstellungen werden mit dem Regler in der Mittelkonsole vorgenommen, siehe MY CAR (S. 114).

1. Die Reifen auf den gewünschten Druck gemäß Reifendruckaufkleber an der B-Säule auf Fahrerseite (zwischen Vorder- und Hintertür) aufpumpen.
2. Den Motor anlassen.
3. Das Menüsystem **MY CAR** auswählen, um die Menüs für den Reifendruck zu öffnen.
4. **Reifendruck kalibrieren** wählen und **OK** drücken.

¹⁹ In bestimmten Märkten serienmäßig.



5. Mindestens 10 Minuten mindestens 30 km/h fahren.
- > Nach der Initiierung durch den Fahrer wird die Kalibrierung automatisch durchgeführt. Wenn die Kalibrierung abgeschlossen ist, erfolgt keine Bestätigung durch das System.

Themenbezogene Informationen

- Reifendrucküberwachung* (S. 348)
- Reifen - Luftdruck (S. 336)

Reifendrucküberwachung (TPMS)*²¹ – Status

Die Reifendrucküberwachung TPMS (Tyre Pressure Monitoring System) warnt den Fahrer, wenn der Druck in einem oder mehreren Reifen des Fahrzeugs zu niedrig ist.*

System- und Reifenstatus

Der aktuelle Status von System und Reifen kann kontrolliert werden, siehe MY CAR (S. 114).

1. Das Menüsystem **MY CAR** auswählen, um die Menüs für die Reifendrucküberwachung zu öffnen.
2. **Reifendruck** wählen.

Der Status ist für jeden Reifen wie folgt farblich gekennzeichnet:

- Komplett grün: Das System funktioniert normal, der Reifendruck aller Reifen liegt etwas über dem empfohlenen Wert.
- Gelbes Rad: Der zugehörige Reifen weist einen zu niedrigen Druck auf.
- Rotes Rad: Der zugehörige Reifen weist einen viel zu niedrigen Druck auf.
- Alle Räder grau: Das System ist derzeit nicht verfügbar. Ggf. muss das Fahrzeug einige Minuten schneller als 30 km/h gefahren werden, um das System wieder zu aktivieren.

- Alle Räder grau und die Mitteilung **Reifendrucksystem Wartung erforderlich**: Im System ist ein Fehler aufgetreten. Wenden Sie sich an einen Volvo Partner oder eine Werkstatt.

Warnungen löschen

Wenn eine Reifendruckwarnung angezeigt wurde und die TPMS-Warnleuchte leuchtet:

1. Den Reifendruck des/der gemeldeten Reifen(s) mit einem Reifendruckmesser kontrollieren.
2. Den oder die Reifen auf den Druck gemäß Reifendruckaufkleber an der B-Säule auf Fahrerseite (zwischen Vorder- und Hintertür) aufpumpen.
3. Ggf. muss das Fahrzeug einige Minuten schneller als 30 km/h gefahren werden, damit die Mitteilung nicht mehr angezeigt wird. Dann erlischt auch die TPMS-Warnleuchte.

²¹ In bestimmten Märkten serienmäßig.

**i** ACHTUNG

- Das TPMS-System legt einen so genannten kompensierten Reifendruck zugrunde, bei dem Reifen- und Außentemperatur berücksichtigt werden. Dadurch kann der Reifendruck etwas von den empfohlenen Werten abweichen, die auf dem Reifendruckaufkleber an der B-Säule auf Fahrerseite angegeben sind (zwischen Vorder- und Hintertür). Dadurch muss der Reifen ggf. mit etwas mehr Druck beaufschlagt werden, damit eine Meldung zu einem zu niedrigen Reifendruck nicht mehr angezeigt wird.
- Um Fehler zu vermeiden, wird der Druck am besten bei kalten Reifen kontrolliert. Kalte Reifen bedeutet dabei, dass die Reifen die gleiche Temperatur wie die Umgebungstemperatur haben (ca. 3 Stunden nach der letzten Fahrt). Nach einigen Kilometern Fahrt erwärmen sich die Reifen, so dass der Druck steigt.

! WARNUNG

- Ein falscher Reifendruck kann eine Reifenpanne nach sich ziehen, infolgeder der Fahrer die Kontrolle über das Fahrzeug verliert.
- Unvermittelt auftretende Reifenschäden kann das System nicht im Voraus anzeigen.

Themenbezogene Informationen

- Reifendrucküberwachung* (S. 348)

Reifendrucküberwachung (TPMS)*²³ – aktivieren/deaktivieren²⁴

Die Reifendrucküberwachung TPMS (Tyre Pressure Monitoring System)* warnt den Fahrer, wenn der Druck in einem oder mehreren Reifen des Fahrzeugs zu niedrig ist.

i ACHTUNG

Bei Aktivierung/Deaktivierung der Reifendrucküberwachung muss das Fahrzeug stehen.

Die Einstellung erfolgt über die Bedienelemente der Mittelkonsole, siehe MY CAR (S. 114).

1. Den Motor anlassen.
2. Das System **MY CAR** wählen, um die Menüs für den Reifendruck zu öffnen.
3. **Reifendruck** wählen und **OK** drücken.
 - > Bei der Aktivierung des Systems erscheint ein **X** im Informationsdisplay bzw. verschwindet bei der Deaktivierung des Systems.

Themenbezogene Informationen

- Reifendrucküberwachung* (S. 348)

* Option/Zubehör, für weitere Informationen siehe „Einführung“.



Reifendrucküberwachung (TPMS)*²⁶ – Empfehlungen

Die Reifendrucküberwachung TPMS (Tyre Pressure Monitoring System)* warnt den Fahrer, wenn der Druck in einem oder mehreren Reifen des Fahrzeugs zu niedrig ist.

- Volvo empfiehlt, TPMS-Sensoren an sämtlichen Rädern des Fahrzeugs, also auch an den Winterreifen, zu montieren.
- Volvo empfiehlt, die Sensoren der Räder nicht untereinander auszutauschen.
- Das Reserverad ist nicht mit einem TPMS-Sensor ausgestattet.
- Wenn das Reserverad oder ein anderes Rad ohne TPMS-Sensor montiert ist, wird auf dem Kombinationsinstrument die Fehlermeldung **Reifendrucksystem** **Wartung erforderlich** angezeigt.
- Wenn ein Rad getauscht oder der TPMS-Sensor an einem anderen Rad montiert wurde, sind Dichtung, Mutter und Ventilkern auszutauschen.
- Bei Einbau des TPMS-Sensors muss das Fahrzeug mindestens 15 Minuten lang ausgeschaltet sein; anderenfalls erscheint eine Fehlermeldung auf dem Kombinationsinstrument.

WARNUNG

Wenn ein mit TPMS ausgestatteter Reifen aufgepumpt wird, die Düse der Pumpe gerade am das Ventil ansetzen, um das Ventil nicht zu beschädigen.

ACHTUNG

- Nach dem Aufpumpen eines Reifens stets den Ventilverschluss wieder aufsetzen, damit das Ventil nicht durch Steinchen, Schmutz o. ä. beschädigt wird.
- Ausschließlich Ventilverschlüsse aus Kunststoff verwenden. Ventilverschlüsse aus Metall können rosten und dann schwer abzuschrauben sein.

ACHTUNG

Wenn Sie auf eine andere Reifengröße umstellen wollen, muss das TPMS-System neu konfiguriert werden. Für weitere Informationen – an einen Volvo-Händler wenden.

Themenbezogene Informationen

- Reifendrucküberwachung* (S. 348)

Reifendrucküberwachung (TPMS)*²⁸ – Reifen mit Notlaufeigenschaften*

Wenn SST (Self Supporting run flat Tires)* gewählt wurde, ist das Fahrzeug auch mit TPMS (S. 348).

Dieser Reifentyp hat eine speziell verstärkte Seitenwand, durch die es möglich ist, das Fahrzeug in begrenztem Ausmaß weiterzufahren, obwohl der Reifen Druck teilweise oder vollständig verloren hat. Diese Reifen sind auf einer besonderen Felge montiert. (Auf dieser Felge können auch gewöhnliche Reifen montiert werden.)

Wenn ein SST-Reifen Reifendruck verliert, leuchtet die gelbe TPMS-Lampe im Kombinationsinstrument auf und eine Mitteilung erscheint im Informationsdisplay. Sollte dies eintreffen, die Geschwindigkeit auf max. 80 km/h verringern. Der Reifen muss so schnell wie möglich ersetzt werden.

Vorsichtig fahren. In bestimmten Fällen kann es schwierig sein zu erkennen, welcher Reifen fehlerhaft ist. Um zu kontrollieren, welcher Reifen repariert werden muss, alle vier Reifen überprüfen.

²³ In bestimmten Märkten serienmäßig.

²⁴ Nur in bestimmten Märkten.

²⁶ In bestimmten Märkten serienmäßig.

²⁸ In bestimmten Märkten serienmäßig.

**! WARNUNG**

SST-Reifen dürfen nur von Personen mit diesbezüglichen Fachkenntnissen montiert werden.

SST-Reifen dürfen nur gemeinsam mit TPMS montiert werden.

Nach Anzeige einer Fehlermeldung über zu niedrigen Reifendruck nicht schneller als 80 km/h fahren.

Bis zum Reifenwechsel nicht weiter als 80 km fahren.

Aggressives Fahren wie z.B. scharfes Bremsen oder scharfes Abbiegen vermeiden.

Beschädigte oder platte SST-Reifen müssen ausgetauscht werden.

Themenbezogene Informationen

- Reifendrucküberwachung* (S. 348)

Reifendrucküberwachung (TPMS)*³⁰ – niedrigen Reifendruck beheben

Die Reifendrucküberwachung TPMS (Tyre Pressure Monitoring System)³¹ warnt den Fahrer, wenn der Druck in einem oder mehreren Reifen zu niedrig ist und zeigt an, um welchen Reifen es sich handelt.

Gelbe Farbe ist ein erster Hinweis auf zu niedrigen Reifendruck, umgehend anhalten und den Reifendruck kontrollieren.

Rote Farbe zeigt an, dass der Reifendruck wesentlich niedriger ist, als empfohlen. Anhalten und den Reifendruck unverzüglich wiederherstellen.

Falls eine Mitteilung zu niedrigem Reifendruck im Display erscheint:

1. Den Druck des betreffenden Reifens kontrollieren.
2. Den/die Reifen auf den richtigen Druck aufpumpen.
3. Das Fahrzeug einige Minuten lang mindestens mit 30 km/h fahren und überprüfen, ob die Mitteilung erlischt.

Themenbezogene Informationen

- Reifendrucküberwachung* (S. 348)

Reifendrucküberwachung (TM)*³³

Zur Prüfung auf ordnungsgemäßen Reifendruck erfasst das System TM (Tyre Monitor) die Geschwindigkeit, mit der sich die Reifen drehen. Bei einem zu niedrigen Druck verändert sich der Reifendurchmesser und damit auch die Drehgeschwindigkeit. Indem das System die einzelnen Reifen untereinander vergleicht, erkennt es, ob ein oder mehrere Reifen einen zu niedrigen Druck aufweisen.

Mitteilungen

Wenn der Reifendruck zu niedrig ist, leuchtet die Warnleuchte  auf dem Kombinationsinstrument auf, und eine der folgenden Mitteilungen wird angezeigt:

- Reifendruck niedrig Rechten Vorderreifen prüfen
- Reifendruck niedrig Linken Vorderreifen prüfen
- Reifendruck niedrig Rechten Hinterreifen prüfen
- Reifendruck niedrig Linken Hinterreifen prüfen
- Reifendruck niedrig Reifen prüfen
- Reifendrucksystem Wartung erforderlich
- Reifendrucksystem Derzeit nicht aktiviert

³⁰ In bestimmten Märkten serienmäßig.

³¹ Option nur auf bestimmten Märkten.

³³ In bestimmten Märkten serienmäßig.



! WICHTIG

Wenn eine Störung im TM-System auftritt, blinkt die Warnleuchte  im Kombinationsinstrument zunächst ca. 1 Minute und beginnt dann zu leuchten. Außerdem wird eine Meldung im Kombinationsinstrument angezeigt.

Das System ersetzt nicht die gewöhnliche Wartung der Reifen.

TM-Kalibrierung

Damit das TM-System ordnungsgemäß funktioniert, muss ein Referenzwert für den Reifendruck ermittelt werden. Dies ist bei jedem Reifenwechsel und bei jeder Änderung des Reifendrucks erforderlich.

Neukalibrierung

Die Einstellung erfolgt über die Bedienelemente der Mittelkonsole, siehe MY CAR (S. 114).

1. Die Zündung ausschalten.
2. Alle Reifen auf den gewünschten Druck gemäß dem Reifendruckaufkleber an der B-Säule auf Fahrerseite (zwischen Vorder- und Hintertür) aufpumpen und den Schlüssel in Stellung II bringen, siehe Schlüsselstellungen (S. 79).
3. Das Menüsystem **MY CAR** auswählen, um die Menüs für den Reifendruck zu öffnen.

4. **Reifendruck kalibrieren** wählen und **OK** drücken.
5. Das Fahrzeug anlassen und losfahren.
 - > Die Neukalibrierung erfolgt während der Fahrt und kann jederzeit abgebrochen werden. Wird der Motor bei laufender Neukalibrierung abgestellt, wird diese erneut aufgenommen, sobald das Fahrzeug wieder fährt. Wenn die Kalibrierung abgeschlossen ist, erfolgt keine Bestätigung durch das System.

Der neue Referenzwert gilt, bis die Schritte 1-5 erneut durchgeführt werden.

i ACHTUNG

Denken Sie daran, dass das TM-System bei jedem Reifenwechsel oder einer Änderung des Reifendrucks neu kalibriert werden muss. Wenn keine neuen Referenzwerte gespeichert werden, funktioniert das System nicht ordnungsgemäß.

i ACHTUNG

- Nach dem Aufpumpen eines Reifens stets den Ventilverschluss wieder aufsetzen, damit das Ventil nicht durch Steinchen, Schmutz o. ä. beschädigt wird.
- Ausschließlich Ventilverschlüsse aus Kunststoff verwenden. Ventilverschlüsse aus Metall können rosten und dann schwer abzuschrauben sein.

System- und Reifenstatus

Der aktuelle Status von System und Reifen kann kontrolliert werden, siehe MY CAR (S. 114).

1. Das Menüsystem **MY CAR** auswählen, um die Menüs für die Reifendrucküberwachung zu öffnen.
2. **Reifenüberwachung** wählen.

Der Status ist für jeden Reifen wie folgt farblich gekennzeichnet:

- **Komplett grün:** Das System funktioniert normal, der Reifendruck aller Reifen liegt etwas über dem empfohlenen Wert.
- **Gelbes Rad:** Der zugehörige Reifen weist einen zu niedrigen Druck auf.
- **Alle Räder gelb:** Mindestens zwei Reifen weisen einen zu niedrigen Druck auf.
- **Alle Räder grau und Mitteilung Reifendrucksystem derzeit nicht aktiviert:** Das Reifendrucksystem ist vorübergehend deaktiviert. Es kann notwendig sein, das Fahrzeug eine kurze Zeit lang mit einer Geschwindigkeit über 30 km/h zu fahren, bevor das System wieder aktiv wird.
- **Alle Räder grau und die Mitteilung Reifendrucksystem Wartung erforderlich:** Im System ist ein Fehler aufgetreten. Wenden Sie sich an einen Volvo Partner oder eine Werkstatt.

Warnungen löschen

Wenn eine Reifendruckwarnung angezeigt wurde und die TM-Warnleuchte leuchtet:

1. Den Luftdruck aller Reifen mit einem Reifendruckmesser kontrollieren.
2. Den oder die Reifen auf den Druck gemäß Reifendruckaufkleber an der B-Säule auf Fahrerseite (zwischen Vorder- und Hintertür) aufpumpen.
3. Das TM-System neu kalibrieren.

ACHTUNG

Um Fehler zu vermeiden, wird der Druck am besten bei kalten Reifen kontrolliert. Kalte Reifen bedeutet dabei, dass die Reifen die gleiche Temperatur wie die Umgebungstemperatur haben (ca. 3 Stunden nach der letzten Fahrt). Nach einigen Kilometern Fahrt erwärmen sich die Reifen, so dass der Druck steigt.

WARNUNG

- Ein falscher Reifendruck kann eine Reifenpanne nach sich ziehen, infolgeder der Fahrer die Kontrolle über das Fahrzeug verliert.
- Unvermittelt auftretende Reifenschäden kann das System nicht im Voraus anzeigen.

Provisorische Reifenabdichtung*

Der provisorische Reifendichtungssatz (TMK - Temporary Mobility Kit) wird verwendet, um einen Reifen nach einer Panne abzudichten sowie den Luftdruck einzustellen.

Der empfohlene Reifendruck ist auf dem Reifendruckaufkleber an der B-Säule auf der Fahrerseite (zwischen Vorder- und Hintertür) angegeben.

Der provisorische Reifendichtungssatz besteht aus einem Kompressor und einer Flasche mit Abdichtmasse. Die Abdichtung dient zur provisorischen Reparatur. Die Flasche mit Abdichtmasse ist vor Ablauf des Haltbarkeitsdatums und nach dem Gebrauch auszutauschen. Die Abdichtmasse dichtet Reifen, deren Lauffläche durch Objekte beschädigt wurde, effektiv ab.

ACHTUNG

Der Reifenabdichtungssatz ist ausschließlich für das Abdichten von Reifen mit einem Durchstich der Lauffläche vorgesehen.

Der Reifenreparatursatz ist nur begrenzt zum Abdichten von auf der Seitenwand des Reifens beschädigten Reifen geeignet. Keine Reifen mit der provisorischen Reifenabdichtung abdichten, wenn die Reifen größere Beschädigungen, Risse oder ähnliche Schäden aufweisen. Kompressor an eine der

12-V-Steckdosen des Fahrzeugs anschließen. Die Steckdose wählen, die dem zu reparierenden Reifen am nächsten ist.

ACHTUNG

Der Kompressor zur behelfsmäßigen Reifenabdichtung ist von Volvo geprüft und zugelassen.

Themenbezogene Informationen

- Provisorische Reifenabdichtung* - Handhabung (S. 358)
- Provisorische Reifenabdichtung* - Nachkontrolle (S. 360)
- Provisorischer Reifendichtungssatz* - Übersicht (S. 357)

Provisorischer Reifendichtungssatz* - Platzierung

Der provisorische Reifendichtungssatz (TMK - Temporary Mobility Kit) wird verwendet, um einen Reifen nach einer Panne abzudichten sowie den Luftdruck einzustellen.

Position des Reifenabdichtssatzes

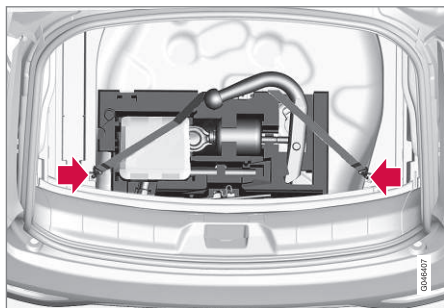

Version 1.

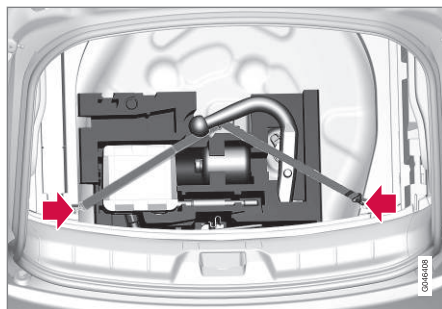

Version 2.

Beim Abdichten eines Reifens an einer befahrenen Straße ein Warndreieck aufstellen. Warndreieck und Reifenreparatursatz sind unter dem Laderaumboden verstaut.

1. Die hintere Kante des Laderaumbodens anheben (oder bei Modellen mit Laderaumboden mit Gelenk, den Griff des Laderaumbodens fassen und den hinteren Teil des Bodens nach vorn führen).
2. Das Ablagefach (Zubehör) herausheben - nur Modelle mit Laderaumboden mit Gelenk.
3. Den unteren Boden herausheben (nur Modelle mit Laderaumboden mit Gelenk).
4. Den elastischen Teil des Riemens über der TMK-Kompressoreinheit auf der linken Seiten aushängen.

5. Die TMK-Kompressoreinheit gerade nach oben heben.
6. Um Zugang zur Flasche mit der Dichtungsflüssigkeit zu erhalten, muss diese nach links geschoben werden, bis sie sich aus dem Schaumblock heben lässt.



ACHTUNG

Um Zugang zur Abschleppöse bzw. den Radschraubenschlüssel im Schaumblock zu erhalten:

- **Version 1:** Die Kompressoreinheit des Reifenabdichtungssatzes (Punkt 5) anheben, um Zugang zum Radschraubenschlüssel zu erhalten. Die Flasche mit der Abdichtungsflüssigkeit (Punkt 6) anheben, um Zugang zur Abschleppöse zu erhalten.
- **Version 2:** Die Kompressoreinheit des Reifenabdichtungssatzes (Punkt 5) anheben, um Zugang zur Abschleppöse zu erhalten. Der Radschraubenschlüssel liegt unter dem Wagenheber.

Nach der Benutzung den Riemen auf der linken Seite wieder einhängen.

Version 1: Der Riemen muss hinter dem Schaumblock verlaufen (nicht darüber).

Version 2: Der Riemen muss sich in der Gabel auf dem hinteren Teil des Schaumblocks befinden.

Themenbezogene Informationen

- Provisorischer Reifendichtungssatz* - Übersicht (S. 357)
- Provisorischer Reifendichtungssatz* - Dichtmittel (S. 362)
- Provisorische Reifenabdichtung* (S. 355)

Provisorischer Reifendichtungssatz* - Übersicht

Übersicht über die im provisorischen Reifendichtungssatz, Temporary Mobility Kit (TMK), enthaltenen Teile.

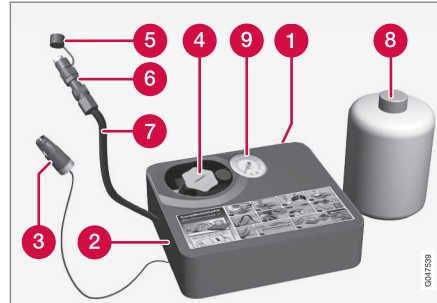

- 1 Aufkleber, höchstzulässige Geschwindigkeit
- 2 Schalter
- 3 Kabel
- 4 Flaschenhalter (orangefarbener Deckel)
- 5 Schutzdeckel
- 6 Druckreduzierventil
- 7 Luftschlauch
- 8 Flaschenhalter für Dichtmittel
- 9 Manometer

Themenbezogene Informationen

- Provisorischer Reifendichtungssatz* - Platzierung (S. 356)
- Provisorischer Reifendichtungssatz* - Dichtmittel (S. 362)
- Provisorische Reifenabdichtung* (S. 355)
- Provisorische Reifenabdichtung* – Teile zurücklegen (S. 362)

Provisorische Reifenabdichtung* - Handhabung

Ein Loch mit dem provisorischen Reifenabdichtungssatz, Temporary Mobility Kit (TMK), abdichten.

Provisorische Reifenabdichtung

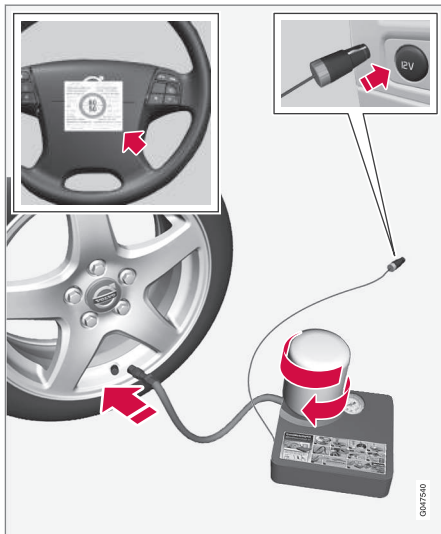

Für Informationen über detaillierte Funktionen siehe provisorischer Reifendichtungssatz.

1. Beim Abdichten eines defekten Reifens an einer befahrenen Straße ein Warndreieck aufstellen und die Warnblinkanlage einschalten.

Wenn die Reifenpanne von einem Nagel o. Ä. verursacht wurde, diesen im Reifen belassen. Der Fremdkörper trägt zur Abdichtung des Rads bei.

2. Den Aufkleber zur höchstzulässigen Geschwindigkeit (auf der einen Seite des Kompressors) lösen und am Lenkrad anbringen.



WARNUNG

Die Geschwindigkeit darf nach Verwenden der provisorischen Reifenausrüstung 80 km/h nicht übersteigen. Wir empfehlen Ihnen, für eine Untersuchung des abgedichteten Reifens eine Volvo-Vertragswerkstatt aufzusuchen (maximale Fahrstrecke 200 km/h). Das Werkstattpersonal kann feststellen, ob der Reifen repariert werden kann oder ob er ausgetauscht werden muss.



WARNUNG

Die Dichtungsflüssigkeit kann Hautreizungen verursachen. Bei Hautkontakt ist die Flüssigkeit sofort mit Seife und Wasser abzuwaschen.

3. Kontrollieren, ob der Schalter in Stellung 0 steht und das Kabel und den Luftschlauch bereitlegen.



ACHTUNG

Die Plombierung der Flasche nicht vor der Verwendung entfernen. Die Plombierung wird beim Festschrauben der Flasche automatisch entfernt.

4. Den orangefarbenen Deckel abschrauben und den Flaschendeckel losschrauben.

5. Die Flasche im Flaschenhalter festschrauben.

! WARNUNG

Schrauben Sie die Flasche nicht ab, sie ist mit einer Rücklaufperre versehen, die ein Auslaufen verhindert.

6. Die Ventilkappe des Rads abschrauben und den Ventilanschluss des Luftschlauchs bis zum Gewindeboden am Reifenventil festschrauben.
7. Das Kabel an die 12-V-Steckdose anschließen und den Motor anlassen.

! WARNUNG

Lassen Sie keine Kinder unbeaufsichtigt bei laufendem Motor im Fahrzeug.

8. Den Schalter in Stellung I stellen.

! WARNUNG

Niemals neben dem Reifen stehen, wenn der Kompressor pumpt. Im Falle von Rissen oder Unebenheiten muss der Kompressor sofort ausgeschaltet werden. Die Fahrt sollte nicht fortgesetzt werden. Es wird empfohlen, sich an eine autorisierte Reifenwerkstatt zu wenden.

i ACHTUNG

Wenn der Kompressor startet, kann der Druck auf bis zu 6 bar zunehmen, er sinkt allerdings nach ca. 30 Sekunden.

9. Den Reifen 7 Minuten lang füllen.

! WICHTIG

Überhitzung droht. Der Kompressor darf nicht länger als 10 Minuten arbeiten.

10. Den Kompressor ausschalten, um den Druck auf dem Manometer zu prüfen. Der niedrigste Druck beträgt 1,8 bar, der höchste 3,5 bar. (Wenn der Reifendruck zu hoch ist, Luft mit dem Druckreduzierventil ablassen.)

! WARNUNG

Wenn der Druck 1,8 bar unterschreitet, ist der Reifen zu stark beschädigt. Die Fahrt sollte nicht fortgesetzt werden. Es wird empfohlen, sich an eine autorisierte Reifenwerkstatt zu wenden.

11. Den Kompressor ausschalten und das Kabel von der 12-V-Steckdose trennen.
12. Den Schlauch vom Reifenventil lösen und die Ventilkappe anbringen.



13. Umgehend etwa 3 km fahren (Höchstgeschwindigkeit: 80 km/h), damit die Abdichtmasse den Reifen abdichten kann.

ACHTUNG

Bei den ersten Umdrehungen des Reifens spritzt Dichtmittel aus dem abgedichteten Loch.

WARNUNG

Achten Sie beim Losfahren darauf, dass keine Personen in der Nähe des Fahrzeugs stehen und das Dichtmittel abbekommen könnten. Der Abstand muss mindestens zwei Meter betragen.

Themenbezogene Informationen

- Provisorische Reifenabdichtung* (S. 355)
- Provisorische Reifenabdichtung* - Nachkontrolle (S. 360)
- Provisorischer Reifendichtungssatz* - Übersicht (S. 357)
- Provisorische Reifenabdichtung* – Teile zurücklegen (S. 362)

Provisorische Reifenabdichtung* - Nachkontrolle

Wenn ein Reifen mit dem provisorischen Reifendichtungssatz, Temporary Mobility Kit (TMK), abgedichtet wurde, muss nach einer Fahrstrecke von etwa 3 Kilometern eine Nachkontrolle erfolgen.

Reifendruck kontrollieren

1. Die Reifenabdichtungsausrüstung wieder anschließen.
2. Den Reifendruck auf dem Manometer ablesen.
 - Beträgt er weniger als 1,3 bar, wurde der Reifen nicht ausreichend abgedichtet. Die Fahrt sollte nicht fortgesetzt werden. An eine Reifenwerkstatt wenden.
 - Wenn der Reifendruck mehr als 1,3 bar beträgt, ist der Reifen auf den Druck gemäß Reifendruckaufkleber an der Fahrertürsäule aufzupumpen (1 bar = 100 kPa). Wenn der Reifendruck zu hoch ist, Luft mit dem Druckreduzierventil ablassen.

WARNUNG

Schrauben Sie die Flasche nicht ab, sie ist mit einer Rücklaufperre versehen, die ein Auslaufen verhindert.

3. Darauf achten, dass der Kompressor ausgeschaltet ist. Den Luftschlauch und das Kabel lösen. Die Ventilkappe anbringen.
4. Den Schlauch in den Kasten biegen, die Flasche jedoch belassen. TMK in den Laderaum legen.

ACHTUNG

- Nach dem Aufpumpen eines Reifens stets den Ventilverschluss wieder aufsetzen, damit das Ventil nicht durch Steinchen, Schmutz o. ä. beschädigt wird.
- Ausschließlich Ventilverschlüsse aus Kunststoff verwenden. Ventilverschlüsse aus Metall können rosten und dann schwer abzuschrauben sein.

ACHTUNG

Nach dem Gebrauch sind die Flasche mit Abdichtmasse und der Schlauch auszutauschen. Wir empfehlen, diesen Austausch von einer Volvo-Vertragswerkstatt vornehmen zu lassen.

**! WARNUNG**

Den Reifendruck regelmäßig überprüfen.

Volvo empfiehlt, die nächste Volvo-Vertragswerkstatt aufzusuchen, um den beschädigten Reifen auszuwechseln/repariieren zu lassen. Die Werkstatt darüber informieren, dass der Reifen Reifenabdichtmasse enthält.

! WARNUNG

Die Geschwindigkeit darf nach Verwenden der provisorischen Reifenausrüstung 80 km/h nicht übersteigen. Wir empfehlen Ihnen, zwecks Untersuchung des abgedichteten Reifens eine Volvo-Vertragswerkstatt aufzusuchen (maximale Fahrstrecke 200 km/h). Das Werkstattpersonal kann feststellen, ob der Reifen repariert werden kann oder ob er ausgetauscht werden muss.

Themenbezogene Informationen

- Provisorische Reifenabdichtung* - Handhabung (S. 358)
- Provisorische Reifenabdichtung* - Teile zurücklegen (S. 362)

Aufpumpen eines Reifens mit dem Kompressor des provisorischen Reifendichtungssatzes*

Die Originalreifen des Fahrzeugs können mit Hilfe des Kompressors im provisorischen Reifendichtungssatz aufgepumpt werden.

1. Der Kompressor muss ausgeschaltet sein. Darauf achten, dass der Schalter in Stellung **0** steht und Kabel und Luftschlauch bereitlegen.
2. Die Ventilkappe des Rads abschrauben und den Ventilanschluss des Luftschlauchs bis zum Gewindeboden am Reifenventil anschrauben.

! WARNUNG

Beim Einatmen von Autoabgasen besteht Lebensgefahr. Lassen Sie niemals den Motor in Räumen mit unzureichender oder fehlender Be- und Entlüftung laufen.

! WARNUNG

Lassen Sie keine Kinder unbeaufsichtigt bei laufendem Motor im Fahrzeug.

3. Das Kabel an eine der 12-V-Steckdosen des Fahrzeugs anschließen und den Motor anlassen.
4. Den Kompressor einschalten. Dazu den Schalter in Stellung **I** stellen.

! WICHTIG

Überhitzung droht. Der Kompressor darf nicht länger als 10 Minuten arbeiten.

5. Den Reifen auf den Druck gemäß Reifendruckaufkleber an der Fahrertürsäule aufpumpen. Wenn der Reifendruck zu hoch ist, Luft mit dem Druckreduzierventil ablassen.
6. Den Kompressor ausschalten. Den Luftschlauch und das Kabel lösen.
7. Die Ventilkappe anbringen.

Themenbezogene Informationen

- Provisorische Reifenabdichtung* (S. 355)
- Provisorischer Reifendichtungssatz* - Übersicht (S. 357)

Provisorische Reifenabdichtung* – Teile zurücklegen

Nach Benutzung des Reifendichtungssatzes sind die einzelnen Teile wieder in den Schaumblock zurückzulegen.

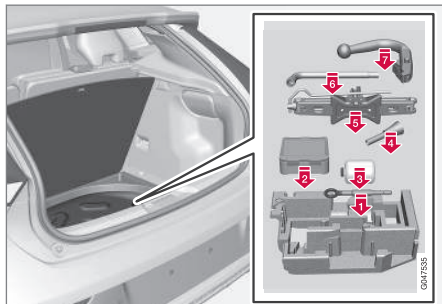

Version 1.

Die Teile sind in folgender Reihenfolge in den Schaumblock zu legen:

1. Abschleppöse/Steckschlüssel
2. Flasche (wird von der Seite hineingedrückt)
3. Reifenabdichtungssatz
4. Trichter
5. Wagenheber
6. Torxschlüssel
7. Anhängerzugvorrichtung

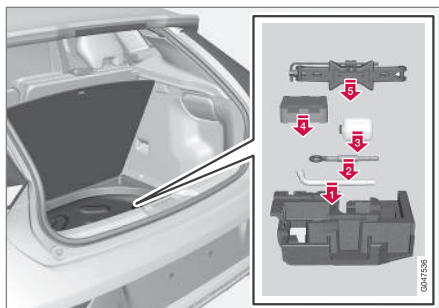

Version 2.

Die Teile sind in folgender Reihenfolge in den Schaumblock zu legen:

1. Steckschlüssel
2. Abschleppöse
3. Flasche
4. Reifenabdichtungssatz
5. Wagenheber

Themenbezogene Informationen

- Provisorische Reifenabdichtung* (S. 355)
- Provisorische Reifenabdichtung* - Handhabung (S. 358)
- Provisorische Reifenabdichtung* - Nachkontrolle (S. 360)
- Provisorischer Reifendichtungssatz* - Übersicht (S. 357)

Provisorischer Reifendichtungssatz* - Dichtmittel

Der Behälter (Flasche) mit dem provisorischen Reifendichtungssatz (S. 357) enthält Dichtmittel und kann ausgetauscht werden.

Flasche vor Ablauf des Haltbarkeitsdatums austauschen. Die alte Flasche wie umweltschädlichen Abfall entsorgen.

WARNUNG

Die Flasche enthält 1,2-Ethanol und Naturrohrgummi-Latex.

Gefahr beim Verzehr. Kann bei Hautkontakt Allergien auslösen.

Den Kontakt mit Haut und Augen vermeiden.

Für Kinder unzugänglich aufbewahren.

Themenbezogene Informationen

- Provisorische Reifenabdichtung* (S. 355)
- Provisorischer Reifendichtungssatz* - Platzierung (S. 356)



Typengenehmigung – Reifendrucküberwachung (TPMS)

Die Typengenehmigung für die Sensoren in
der Reifendrucküberwachung - TPMS (Tyre

Pressure Monitoring System) ist aus der
Tabelle ersichtlich.*



09





09

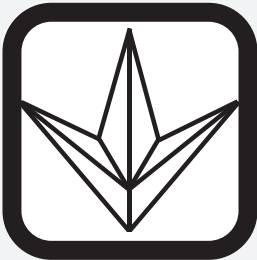

Land/Region		
Brasilien	<p data-bbox="646 236 767 249">Modelo: S180052050</p>  <p data-bbox="655 295 756 309">1542-12-2149</p>  <p data-bbox="627 378 783 392">(01) 07894476056448</p> <p data-bbox="587 400 826 443">Este equipamento opera em caráter secundário, isto é, não tem direito a proteção contra interferência prejudicial, mesmo de estações do mesmo tipo, e não pode causar interferência a sistemas operando em caráter primário.</p> <p data-bbox="898 434 911 468" style="writing-mode: vertical-rl; transform: rotate(180deg);">0202050</p>	
Ukraine	 <p data-bbox="898 770 911 804" style="writing-mode: vertical-rl; transform: rotate(180deg);">0202051</p>	



Land/Region	
Israel	<div data-bbox="486 184 925 487" style="border: 1px solid black; padding: 10px;"><p data-bbox="574 201 837 229" style="text-align: center;">שם הדגם (Hebrew:Model name)</p><p data-bbox="646 240 766 263" style="text-align: center;">S180052050</p><p data-bbox="494 285 917 313" style="text-align: center;">שם היצרן וכתובתו (Hebrew:Manufacturer and address)</p><p data-bbox="614 330 798 408" style="text-align: center;">Continental AG Siemensstraße 12 93055 Regensburg</p><p data-bbox="893 431 909 470" style="text-align: right; font-size: small;">0001254</p></div>



09



Konformitätserklärung (Declaration of Conformity)

Land/Region

Länder innerhalb der EU:



Exportland: Deutschland

Hersteller: Continental Automotive GmbH

Art der Ausstattung: TPMS-Gerät

		Josef Lohr 1857003 CF19 000 Phone +49 (41) 700-8042 Fax +49 (41) 700-8042 josef.lohr@continental-corporation.com	
Issued April 16, 2012	Test Message Used TQ/C Values	For Reference	Not Intended
Declaration of Conformity in accordance with Directive 1999/5/EC (R&TE Directive)			
Manufacturer: Address: D-85053 Regensburg Germany	Continental Automotive GmbH Steinmetzstrasse 17 D-85053 Regensburg Germany		
Product type designation: Intended use:	S-16000200 Tire Pressure Monitoring Device		
The product mentioned above complies with the essential requirements and other relevant provisions of Directive 1999/5/EC, when used for its intended purpose.			
Health and safety pursuant to Art. 3(1)(a):	Applied standard(s): EN 60 950 - 1:2006 + A11:2008 + A2:2010 + A02:2011 EN 62 479:2012		
Electromagnetic compatibility pursuant to Art. 3(1)(b):	Applied standard(s): EN 301 489-1 V1.3.1 (2008-04) EN 301 489-3 V1.4.1 (2008-09)		
Efficient use of spectrum pursuant to Art. 3(2):	Applied standard(s): EN 300 220-1 V2.3.1 (2010-02) EN 300 220-2 V2.3.1 (2010-02)		
The following marking applies to the above mentioned product.			
Continental Automotive GmbH Regensburg, 2012-04-16			
 Andreas Vitz Exclusive Vice President Radio Security	 Michael Heide Director Product Group 1 Radio Security		
<small>Continental Automotive GmbH Hauptwerkstatt Hauptstraße 1 85053 Regensburg Germany</small>	<small>Phone: +49 (41) 700-8000 Fax: +49 (41) 700-8000 www.continental-corporation.com</small>	<small>Registration Office: Regensburg HRB 15000 Commercial Register Amtsgericht Regensburg</small>	<small>006/1353</small>

Tschechien:

Continental tímto prohlašuje, že tento Radio Transmitter je ve shodě se základními požadavky a dalšími příslušnými ustanoveními směrnice 1999/5/ES.



Land/Region	
Dänemark:	Undertegnede Continental erklærer herved, at følgende udstyr Radio Transmitter overholder de væsentlige krav og øvrige relevante krav i direktiv 1999/5/EF.
Deutschland:	Hiermit erklärt Continental, dass sich das Gerät Radio Transmitter in Übereinstimmung mit den grundlegenden Anforderungen und den übrigen einschlägigen Bestimmungen der Richtlinie 1999/5/EG befindet.
Estland:	Käesolevaga kinnitab Continental seadme Radio Transmitter vastavust direktiivi 1999/5/EÜ põhinõuetele ja nimetatud direktiivist tulenevatele teistele asjakohastele sätetele.
Großbritannien:	Hereby, Continental declares that this Radio Transmitter is in compliance with the essential requirements and other relevant provisions of Directive 1999/5/EC.
Spanien:	Por medio de la presente Continental declara que el Radio Transmitter cumple con los requisitos esenciales y cualesquiera otras disposiciones aplicables o exigibles de la Directiva 1999/5/CE.
Griechenland:	ΜΕ ΤΗΝ ΠΑΡΟΥΣΑ Continental ΔΗΛΩΝΕΙ ΟΤΙ Radio Transmitter ΣΥΜΜΟΡΦΩΝΕΤΑΙ ΠΡΟΣ ΤΙΣ ΟΥΣΙΩΔΕΙΣ ΑΠΑΙΤΗΣΕΙΣ ΚΑΙ ΤΙΣ ΛΟΙΠΕΣ ΣΧΕΤΙΚΕΣ ΔΙΑΤΑΞΕΙΣ ΤΗΣ ΟΔΗΓΙΑΣ 1999/5/ΕΚ.
Frankreich:	Par la présente Continental déclare que l'appareil Radio Transmitter est conforme aux exigences essentielles et aux autres dispositions pertinentes de la directive 1999/5/CE.
Italien:	Con la presente Continental dichiara che questo Radio Transmitter è conforme ai requisiti essenziali ed alle altre disposizioni pertinenti stabilite dalla direttiva 1999/5/CE.
Lettland:	Ar šo Continental deklarē, ka Radio Transmitter atbilst Direktīvas 1999/5/EK būtiskajām prasībām un citiem ar to saistītajiem noteikumiem.
Litauen:	Šiuo Continental deklaruoja, kad šis Radio Transmitter atitinka esminius reikalavimus ir kitas 1999/5/EB Direktyvos nuostatas.
Niederlande:	Hierbij verklaart Continental dat het toestel Radio Transmitter in overeenstemming is met de essentiële eisen en de andere relevante bepalingen van richtlijn 1999/5/EG.
Malta:	Hawnhekk, Continental, jiddikjara li dan Radio Transmitter jikkonforma mal-htigijiet essenzjali u ma provvedimenti oħrajn rilevanti li hemm fid-Direttiva 1999/5/EC.



Land/Region	
Ungarn:	Alulírott, Continental nyilatkozom, hogy a Radio Transmitter megfelel a vonatkozó alapvető követelményeknek és az 1999/5/EC irányelv egyéb előírásainak.
Polen:	Niniejszym Continental oświadcza, że Radio Transmitter jest zgodny z zasadniczymi wymogami oraz pozostałymi stosownymi postanowieniami Dyrektywy 1999/5/EC.
Portugal:	Continental declara que este Radio Transmitter está conforme com os requisitos essenciais e outras disposições da Directiva 1999/5/CE.
Slowenien:	Continental izjavlja, da je ta Radio Transmitter v skladu z bistvenimi zahtevami in ostalimi relevantnimi določili direktive 1999/5/ES.
Slowakei:	Continental týmto vyhlasuje, že Radio Transmitter spĺňa základné požiadavky a všetky príslušné ustanovenia Smernice 1999/5/ES.
Finnland:	Continental vakuuttaa täten että Radio Transmitter tyyppinen laite on direktiivin 1999/5/EY oleellisten vaatimusten ja sitä koskevien direktiivin muiden ehtojen mukainen.
Schweden:	Härmed intygar Continental att denna Radio Transmitter står i överensstämmelse med de väsentliga egenskapskrav och övriga relevanta bestämmelser som framgår av direktiv 1999/5/EG.
Island:	Hér með lýsir Continental yfir því að Radio Transmitter er í samræmi við grunnkröfur og aðrar kröfur, sem gerðar eru í tilskipun 1999/5/EC.
Norwegen:	Continental erklærer herved at utstyret Radio Transmitter er i samsvar med de grunnleggende krav og øvrige relevante krav i direktiv 1999/5/EF.

Themenbezogene Informationen

- Reifendrucküberwachung* (S. 348)

10

PFLEGE UND SERVICE

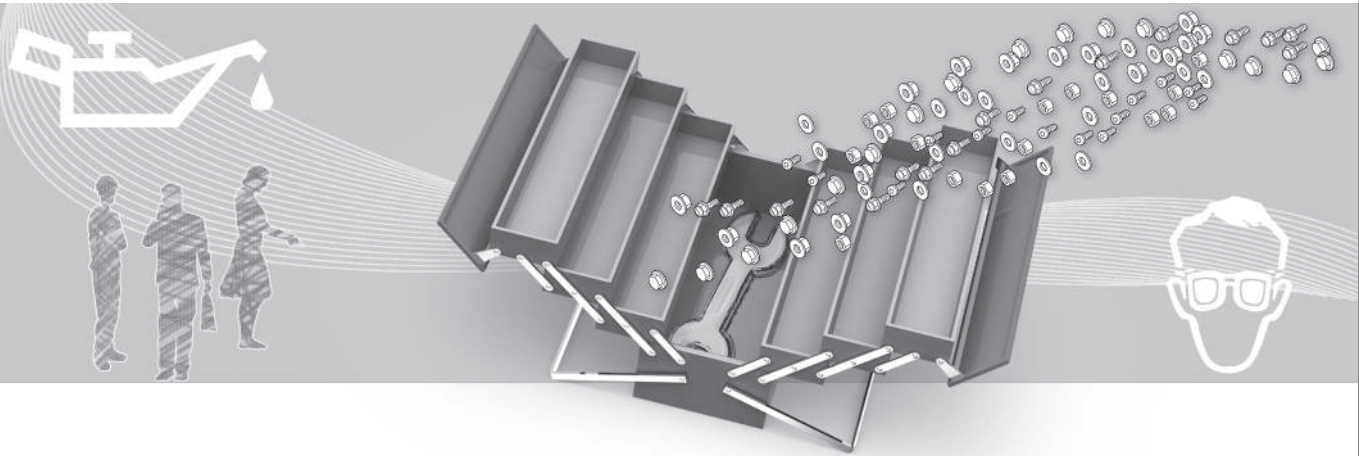



Volvo-Serviceprogramm

Damit auch in Zukunft ein unverändert hohes Maß an Verkehrssicherheit, Betriebssicherheit und Zuverlässigkeit für Ihr Fahrzeug gewährleistet ist, sollten Sie dem Volvo-Serviceprogramm im Service- und Garantieheft folgen.

Volvo empfiehlt Ihnen, Wartungs- und Reparaturarbeiten in einer Volvo-Vertragswerkstatt ausführen zu lassen. Volvo-Werkstätten verfügen über geschulte Techniker, die Serviceliteratur und die Spezialwerkzeuge – dies bürgt für höchste Qualität.

WICHTIG

Die Gültigkeit der Volvo-Garantie verlangt das Überprüfen und Befolgen des Service- und Garantieheftes.

Themenbezogene Informationen

- Klimaanlage - Fehlersuche und Reparatur (S. 381)

Wartung und Reparatur buchen*¹

In einem Fahrzeug mit Internetverbindung können Sie Ihre Wartungs-, Reparatur- und Termininformationen direkt über das Fahrzeug verwalten.

Dieser Dienst¹ bietet Ihnen die ausgesprochen komfortable Möglichkeit, Wartungstermine und Werkstattbesuche direkt vom Fahrzeug aus zu buchen. Die Fahrzeugdaten werden Ihrem Händler übermittelt, der den Werkstattbesuch bereits vorbereiten kann. Daraufhin ruft Ihr Händler Sie an, um einen Termin zu vereinbaren. In bestimmten Märkten erinnert das System Sie an bevorstehende Termine. Wenn es Zeit für den Werkstattbesuch ist, können Sie sich außerdem vom Navigationssystem² dorthin leiten lassen.

Vor Nutzung des Dienstes

Volvo ID und mein Profil

- Eine Volvo ID registrieren. Zu weiteren Informationen und zum Erstellen einer Volvo ID siehe Volvo ID (S. 22).
 - Melden Sie sich im Halter-Portal My Volvo an, rufen Sie Ihr Profil auf und gehen Sie wie folgt vor:
1. Prüfen Sie, dass das Fahrzeug Ihrem Profil zugeordnet ist.

2. Prüfen Sie, dass Ihre Kontaktdaten stimmen.
3. Wählen Sie den Volvo Partner aus, den Sie zwecks Wartung und Reparatur kontaktieren möchten.
4. Wählen Sie den bevorzugten Kommunikationskanal (Telefon) aus. Die Buchungsinformationen werden stets per E-Mail an das Fahrzeug und an Sie geschickt.

¹ Gilt für bestimmte Märkte.

² Gilt für Sensus Navigation.



Voraussetzung für eine Buchung über das Fahrzeug

- Um Buchungsinformationen vom Fahrzeug aus zu senden und zu empfangen, muss das Fahrzeug mit dem Internet verbunden sein; zur Verbindung des Fahrzeugs mit dem Internet, siehe dazu Ergänzung Sensus Infotainment.
- Da die Buchungsinformationen über Ihren privaten Telefonanbieter gesendet werden, erfolgt die Rückfrage, ob Sie die Informationen tatsächlich versenden wollen. Die Frage wird einmal gestellt; die Antwort gilt dann befristet für die ausgewählte Verbindung.
- Damit der Dienst funktioniert und das System mit dem Bildschirm des Fahrzeugs kommunizieren kann, müssen Hinweise/Pop-up-Fenster zugelassen werden. In der Normalansicht der Quelle **MY CAR** auf **OK/MENU** drücken und danach **Service und Reparatur** → **Benachrichtigungen anzeigen** auswählen.

Dienst verwenden

Durch Drücken von **OK/MENU** und dann **Service und Reparatur** in der Normalansicht von **MY CAR** gelangen Sie zu sämtlichen Menüs und Einstellungen.

Bei einer fälligen Wartung und teilweise auch bei einer erforderlichen Reparatur erfolgt eine

entsprechende Meldung auf dem Kombinationsinstrument (S. 64); außerdem wird auf dem Bildschirm ein Pop-up-Menü angezeigt.

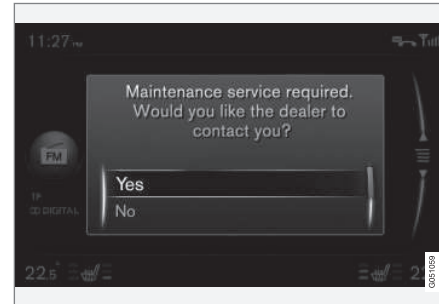

Wartungsmeldung auf dem Bildschirm.

Antwortoptionen im Pop-up-Menü und ihre Folgen:

- **Ja** – Eine Wartungsanfrage wird an Ihren Händler gesendet, der sich dann mit einem Terminvorschlag bei Ihnen meldet. Die Wartungsleuchte und die Wartungsmeldung auf dem Kombinationsinstrument erlöschen.
- **Nein** – Auf dem Bildschirm werden keine weiteren Pop-up-Meldungen angezeigt. Die Meldung auf dem Kombinationsinstrument bleibt bestehen. Nachdem Sie diese Wahl getroffen haben, können Sie auch manuell eine Wartungsanfrage über das Fahrzeug versenden, siehe unten.

- **Später** – Beim nächsten Fahrzeugstart wird das Pop-up-Menü erneut angezeigt.

Wartung oder Reparatur manuell buchen¹

1. Die **MY CAR**-Taste in der Mittelkonsole drücken und **Service und Reparatur** → **Händler-Informationen** → **Service oder Reparatur anfragen** auswählen.
 - > Die Fahrzeugdaten werden automatisch an Ihren Händler gesendet.
2. Der Händler sendet einen Terminvorschlag an das Fahrzeug.
3. Sie nehmen den Terminvorschlag an oder bitten um einen neuen.

Nachdem die Terminbuchung bestätigt wurde, sind die Buchungsinformationen im Fahrzeug gespeichert, siehe Meine Buchungen. Über den Bildschirm kommuniziert das Fahrzeug automatisch mit Ihnen: Sie werden an die Wartung erinnert und schließlich zum Werkstattbesuch geleitet.

Auch über My Volvo können Sie einen Wartungstermin buchen. Gehen Sie auf Meine Buchungen und dann auf Aktualisieren, um unter My Volvo vorgenommene Buchungen anzuzeigen.

¹ Gilt für bestimmte Märkte.



Meine Buchungen¹

Buchungsinformationen auf dem Bildschirm des Fahrzeugs anzeigen. Sie nehmen den Terminvorschlag an oder bitten um einen neuen.

- **Service und Reparatur** → **Meine Termine** auswählen.

Händler anrufen¹

Über eine mit dem Fahrzeug verbundene Bluetooth®-Freisprechanlage können Sie Ihren Händler anrufen. Zum Verbinden eines Telefons siehe Ergänzung Sensus Infotainment.

- **Service und Reparatur** → **Händler-Informationen** → **Händler anrufen** auswählen.

Navigationssystem verwenden^{1, 2}

Geben Sie Ihre Werkstatt im Navigationssystem als Zielort oder Etappenziel an.

- **Service und Reparatur** → **Händler-Informationen** → **Einzelziel setzen** auswählen.
- **Service und Reparatur** → **Händler-Informationen** → **Als Zwischenziel hinzufügen** auswählen.

¹ Gilt für bestimmte Märkte.

² Gilt für Sensus Navigation.

³ Fahrzeugidentifikationsnummer

Fahrzeugdaten senden¹

Die Fahrzeugdaten werden nicht an Ihren Händler, sondern an eine zentrale Volvo-Datenbank gesendet, aus der Ihr Händler sie dann mithilfe der Fahrzeugidentifikationsnummer (VIN³) abrufen kann. Sie finden die Nummer im Service- und Garantieheft des Fahrzeugs oder unten links vor der Windschutzscheibe.

- **Service und Reparatur** → **Fahrzeugdaten senden** auswählen.

Buchungsinformationen und Fahrzeugdaten

Bei der Buchung eines Wartungstermins über Ihr Fahrzeug werden Buchungsinformationen und Fahrzeugdaten versendet. Die Fahrzeugdaten bestehen aus Informationen zu folgenden Bereichen:

- Wartungsbedarf
- Funktionsstatus
- Füllstände
- Zählerstellung
- Fahrzeugidentifikationsnummer (VIN³)
- Softwareversion des Fahrzeugs.

Themenbezogene Informationen

- Volvo ID (S. 22)



Fahrzeug aufbocken

Beim Heben des Fahrzeugs ist es wichtig, dass der Wagenheber oder die Arme der Hebebühne an den dafür vorgesehenen Stellen unten am Fahrzeug angesetzt werden.

ACHTUNG

Volvo empfiehlt ausschließlich die Verwendung des zum Fahrzeugmodell gehörenden Wagenhebers. Wenn ein anderer als der von Volvo empfohlene Wagenheber gewählt wird, die der Ausrüstung beiliegenden Anweisungen befolgen.

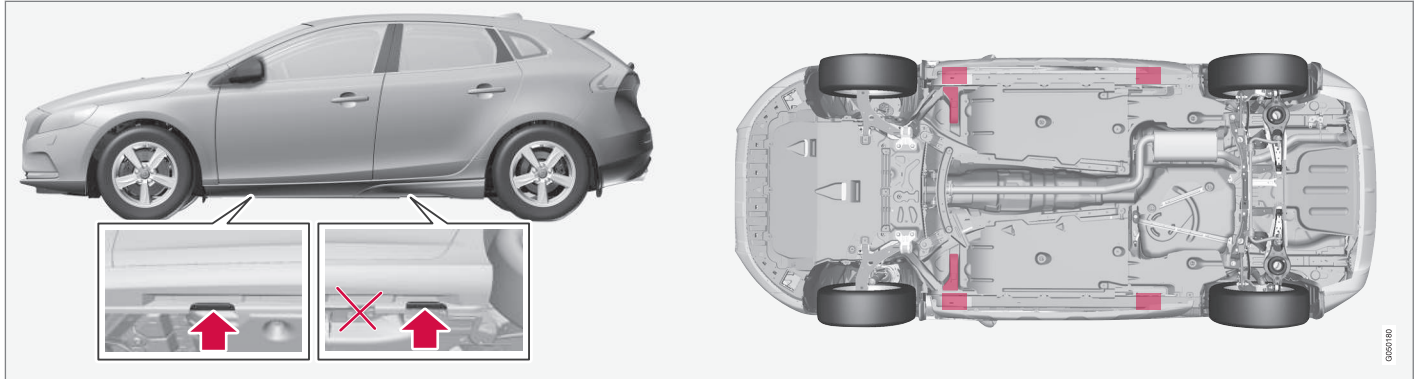

Befestigungspunkte (Pfeile) für den Original-Wagenheber des Fahrzeugs und Aufnahmepunkte (rot markiert).

Beim Anheben des Fahrzeugs mit einem Werkstattwagenheber ist dieser unter einem der beiden am weitesten innen liegenden Aufnahmepunkte anzusetzen. Beim Anheben des Fahrzeugs mit einem Werkstattwagenheber hinten ist dieser unter einem der Aufnahmepunkte anzusetzen. Sicherstellen, dass der Werkstattwagenheber so positioniert ist, dass das Fahrzeug nicht abrutschen kann. Das Fahrzeug immer mit Untersetzböcken o. Ä. abstützen.

Beim Anheben des Fahrzeugs mit einer Säulenhebebühne ist darauf zu achten, können die vorderen und hinteren Arme der Hebebühne unter den äußeren Aufnahmepunkten angesetzt werden (Befestigungspunkte für Wagenheber). Vorn können auch

die innen liegenden Aufnahmepunkte benutzt werden.

Themenbezogene Informationen

- Radwechsel - Rad entfernen (S. 342)



Motorhaube - Öffnen und Schließen

Die Motorhaube kann geöffnet werden, wenn der Griff im Fahrzeuginnenraum im Uhrzeigersinn gedreht wird und die Sperre am Kühlergrill nach links gedrückt wird.



Der Haubenöffnungsgriff ist immer auf der linken Seite.

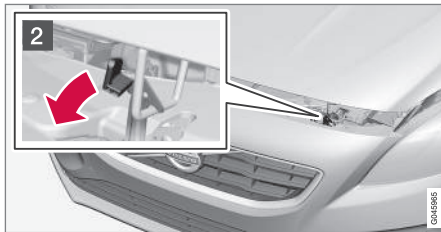

- 1 Den Griff etwa um 20–25 Grad im Uhrzeigersinn drehen. Es ist zu hören, wenn sich die Sperre öffnet.

- 2 Die Sperre nach links bewegen und die Haube öffnen. (Der Sperrhaken befindet sich zwischen dem Scheinwerfer und dem Kühlergrill, siehe Abbildung.)

⚠️ WARNUNG

Überprüfen Sie, dass die Haube beim Schließen ordentlich verriegelt wird.

Themenbezogene Informationen

- Motorraum - Kontrolle (S. 376)
- Motorraum - Übersicht (S. 375)

Motorraum - Übersicht

Die Übersicht zeigt ausgewählte wartungsrelevante Bereiche.

Motorraum

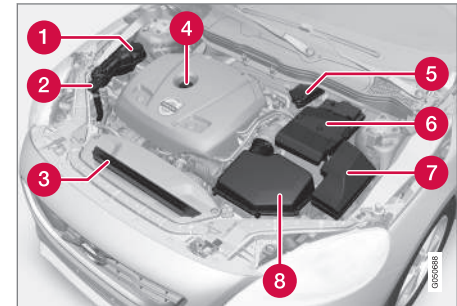

Das Aussehen des Motorraums kann je nach Motorausführung variieren.

- 1 Ausgleichsbehälter für die Kühlanlage
- 2 Einfüllöffnung für Scheibenwaschflüssigkeit
- 3 Kühler
- 4 Einfüllen von Motoröl
- 5 Behälter für Brems- und Kupplungsflüssigkeit (auf der Fahrerseite angeordnet)
- 6 Startbatterie
- 7 Relais- und Sicherungszentrale
- 8 Luftfilter



! WARNUNG

Die Zündung hat eine sehr hohe Spannung und Leistung. Die Spannung in der Zündanlage ist lebensgefährlich! Das elektrische System des Fahrzeugs muss immer in die Schlüsselstellung **0** eingestellt sein, wenn Arbeiten im Motorraum ausgeführt werden, siehe Schlüsselstellungen - Funktionen in verschiedenen Stufen (S. 80).

Niemals Zündkerzen oder Zündspulen berühren, wenn sich das Elektrosystem in Schlüsselstellung **II** befindet oder wenn der Motor heiß ist.

Themenbezogene Informationen

- Motorhaube - Öffnen und Schließen (S. 375)
- Motorraum - Kontrolle (S. 376)

Motorraum - Kontrolle

Bestimmte Öle und Flüssigkeiten sollten regelmäßig kontrolliert werden.

Regelmäßige Kontrolle

Folgende Öle und Flüssigkeiten in regelmäßigen Abständen, z.B. beim Tanken, überprüfen:

- Kühlmittel
- Motoröl
- Scheibenwaschflüssigkeit

! WARNUNG

Denken Sie daran, dass der Lüfter (vorn im Motorraum, hinter dem Kühler) einige Zeit nach Ausschalten des Motors starten kann.

Eine Motorwäsche grundsätzlich in der Werkstatt durchführen lassen – eine Volvo-Vertragswerkstatt wird empfohlen. Falls der Motor warm ist, besteht Feuergefahr.

Themenbezogene Informationen

- Motorhaube - Öffnen und Schließen (S. 375)
- Motorraum - Übersicht (S. 375)
- Kühlmittel - Füllstand (S. 379)
- Motoröl - Kontrolle und Nachfüllen (S. 377)
- Scheibenreinigungsflüssigkeit - Einfüllen (S. 392)

Motoröl - allgemein

Für die Befolgung der empfohlenen Wartungsintervalle ist die Verwendung eines zugelassenen Motoröls erforderlich.

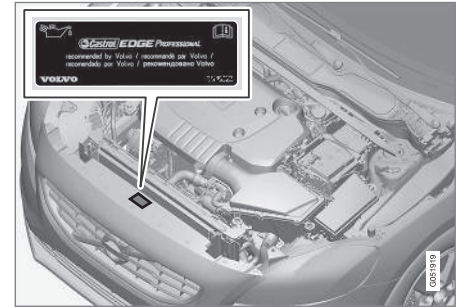

Volvo empfiehlt:





Für Fahrten unter ungünstigen Bedingungen, siehe Motoröl - ungünstige Fahrbedingungen (S. 424).

! WICHTIG

Um die Anforderungen für das Motorwartungsintervall zu erfüllen, werden alle Motoren ab Werk mit einem speziell angepassten synthetischen Motoröl gefüllt. Die Wahl des Öls erfolgte mit großer Sorgfalt und unter Berücksichtigung von Lebensdauer, Startbarkeit, Kraftstoffverbrauch und Umweltbelastung.

Für die Befolgung der empfohlenen Wartungsintervalle ist die Verwendung eines zugelassenen Motoröls erforderlich. Sowohl beim Auffüllen als auch beim Ölwechsel stets die vorgeschriebene Ölqualität verwenden, da anderenfalls die Gefahr einer Beeinflussung von Lebenslänge, Startbarkeit, Kraftstoffverbrauch und Umweltbelastung besteht.

Die Volvo Car Corporation übernimmt keinerlei Garantieansprüche, wenn nicht Motoröl mit der vorgeschriebenen Qualität und Viskosität verwendet wird.

Wir empfehlen, den Ölwechsel in einer Volvo-Vertragswerkstatt vornehmen zu lassen.

Volvo verwendet verschiedene Systeme zur Warnung vor niedrigem/hohem Ölstand bzw. niedrigem Öldruck. Bestimmte Motorausführungen besitzen einen Öldruckgeber; in die-

sem Fall wird das Warnsymbol für niedrigen Öldruck im Kombinationsinstrument verwendet. Andere Varianten haben einen Ölstandgeber, in diesem Fall wird der Fahrer über das Warnsymbol im Instrument  sowie mit einem Text im Display informiert. Bestimmte Varianten verfügen über beide Systeme. Wenden Sie sich für weitere Informationen an einen Volvo Partner.

Motoröl und Ölfilter gemäß den im Service- und Garantieheft angegebenen Wechselintervallen wechseln.

Es ist zulässig, Öl mit einer höheren als der angegebenen Qualität zu verwenden. Beim Fahren unter ungünstigen Bedingungen empfiehlt Volvo ein Öl mit höherer Qualität, siehe Motoröl - ungünstige Fahrbedingungen (S. 424).

Nachfüllbare Füllmenge, siehe Motoröl - Qualität und Füllmenge (S. 425).

Themenbezogene Informationen

- Motoröl - Kontrolle und Nachfüllen (S. 377)

Motoröl - Kontrolle und Nachfüllen

Der Ölstand wird mit dem elektronischen Ölstandsensord festgestellt.

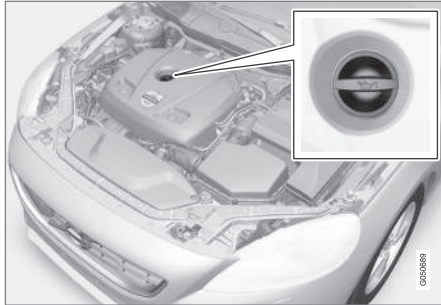

Einfüllrohr⁴.

In bestimmten Fällen kann es nötig werden, zwischen den Wartungsintervallen Öl nachzufüllen.

Maßnahmen in Bezug auf den Motorölstand sind erst erforderlich, wenn eine entsprechende Meldung auf dem Display des Kombinationsinstruments angezeigt wird, siehe folgende Abbildung.

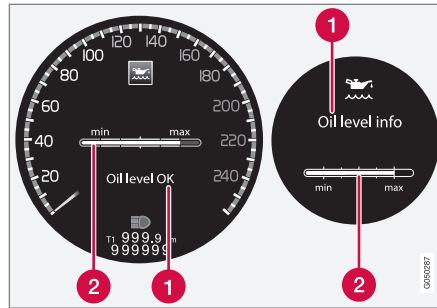

Mitteilung und Grafik im Display. Links ist das digitale, rechts das analoge Kombinationsinstrument dargestellt.

1 Mitteilung

2 Motorölstand

Der Ölstand wird mit Hilfe des elektronischen Ölstandmessers mit dem Daumenrad bei abgestelltem Motor kontrolliert, siehe Menübenutzung - Kombinationsinstrument (S. 111).

WARNUNG

Bei Anzeige der Meldung **Ölwechsel erforderlich** eine Werkstatt aufsuchen – eine Volvo-Vertragswerkstatt wird empfohlen. Der Ölstand kann zu hoch sein.

WICHTIG

Bei Meldung eines niedrigen Ölstands nur mit dem angegebenen Volumen auffüllen, z. B. 0,5 Liter.

ACHTUNG

Das System kann Veränderungen nicht sofort nach dem Auffüllen bzw. Ablassen von Öl erfassen. Damit der Ölstand korrekt angezeigt wird, muss das Fahrzeug zuvor ca. 30 km gefahren sein und bei abgestelltem Motor 5 Minuten auf ebener Fläche gestanden haben.

WARNUNG

Vermeiden Sie unbedingt ein Verschütten von Öl auf Abgaskrümmer, da sonst Feuer droht.

⁴ Bei Motoren mit elektronischem Ölstandgeber ist kein Ölmesstab vorhanden.



Messung des Ölstands

Bei Durchführung einer Ölstandskontrolle ist folgende Reihenfolge einzuhalten.

1. Schlüsselstellung II aktivieren, siehe Schlüsselstellungen - Funktionen in verschiedenen Stufen (S. 80).
2. Das Daumenrad am linken Lenkradhebel in Stellung **Ölstand** drehen.
 - > Es werden Informationen zum Motorölstand angezeigt.

Für weitere Information zur Menübenutzung siehe Menübenutzung - Kombinationsinstrument (S. 111).

ACHTUNG

Wenn die Voraussetzungen für eine korrekte Ölstandsmessung nicht erfüllt sind (Zeit nach Abschalten des Motors, Fahrzeugneigung, Außentemperatur usw.), wird die Meldung **Nicht verfügbar** angezeigt. Das bedeutet **nicht**, dass ein Fehler an den Fahrzeugsystemen vorliegt.

Themenbezogene Informationen

- Motoröl - allgemein (S. 376)
- Schlüsselstellungen - Funktionen in verschiedenen Stufen (S. 80)

Kühlmittel - Füllstand

Kühlmittel kühlt den Verbrennungsmotor auf eine korrekte Arbeitstemperatur. Die Wärme, die vom Motor an das Kühlmittel übertragen wird, kann zur Aufnahme des Fahrzeuginnenraums verwendet werden.

*Der Kühlmittelstand muss zwischen der **MIN**- und der **MAX**-Marke des Ausgleichbehälters liegen.*

Füllstandkontrolle und Flüssigkeit einfüllen

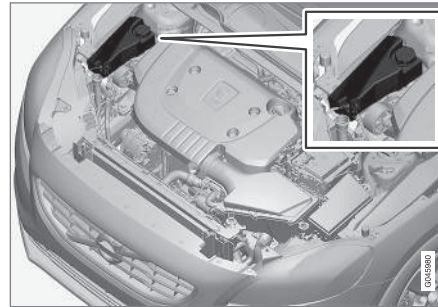

Beim Einfüllen sind die Anweisungen auf der Verpackung zu befolgen. Niemals nur Wasser nachfüllen. Die Gefriergefahr erhöht sich bei zu niedrigem bzw. zu hohem Kühlmittelanteil.

WARNUNG

Die Kühflüssigkeit kann sehr heiß sein. Falls ein Nachfüllen bei heißem Motor erforderlich ist, muss der Deckel des Ausgleichsbehälters behutsam abgeschraubt werden, um den Überdruck abzubauen.

Füllmengenangaben und Standard bezüglich der Wasserqualität, siehe Kühlmittel - Qualität und Füllmenge (S. 427).

Regelmäßig den Kühlmittelstand überprüfen

Der Kühlmittelstand muss zwischen der **MIN**- und der **MAX**-Marke des Ausgleichbehälters liegen. Wenn die Kühlanlage nicht den vorgesehenen Füllstand aufweist, können sehr hohe Temperaturen auftreten, welche Motorschäden zur Folge haben können.



! WICHTIG

- Ein hoher Gehalt an Chlor, Chloriden und anderen Salzen kann zu Korrosion in der Kühlanlage führen.
- Stets Kühlmittel mit Korrosionsschutz gemäß den Empfehlungen von Volvo verwenden.
- Darauf achten, dass die Kühlmittelmischung zu 50 % aus Wasser und zu 50 % aus Kühlmittel besteht.
- Das Kühlmittel mit Leitungswasser von zulässiger Qualität mischen. Bei Unsicherheiten bezüglich der Wasserqualität fertig gemischtes Kühlmittel gemäß den Empfehlungen von Volvo verwenden.
- Beim Wechsel des Kühlmittels oder Austausch von Bauteilen des Kühlsystems ist die Kühlanlage mit Leitungswasser von zulässiger Qualität bzw. mit fertig gemischtem Kühlmittel zu spülen.
- Der Motor darf nur bei ausreichend gefüllter Kühlanlage laufen. Andernfalls können zu hohe Temperaturen auftreten die Schäden (Risse) im Zylinderblock verursachen können.

Brems- und Kupplungsflüssigkeit - Füllstand

Der Füllstand der Brems- und Kupplungsflüssigkeit muss zwischen den **MIN-** und **MAX-**Markierungen des Behälters liegen.

Füllstandkontrolle

Brems- und Kupplungsflüssigkeit haben einen gemeinsamen Behälter. Der Füllstand muss zwischen der **MIN-** und der **MAX-**Marke liegen, die im Behälter zu sehen sind. Den Füllstand regelmäßig überprüfen.

Die Bremsflüssigkeit alle zwei Jahre oder bei jedem zweiten planmäßigen Service wechseln.

Bei Fahrzeugen, deren Bremsen häufiger und starker Beanspruchung ausgesetzt sind, z. B. durch Fahrten im Gebirge oder in tropischem Klima mit hoher Luftfeuchtigkeit, muss die Flüssigkeit einmal jährlich gewechselt werden.

Für Füllmengenangaben und empfohlene Qualität der Bremsflüssigkeit siehe Bremsflüssigkeit - Qualität und Füllmenge (S. 429).

! WARNUNG

Falls der Bremsflüssigkeitsstand unter dem **MIN-**Füllstand im Bremsflüssigkeitsbehälter liegt, sollte das Fahrzeug nicht weitergefahren werden, ohne Bremsflüssigkeit nachzufüllen. Wir empfehlen, die Ursache für den Bremsflüssigkeitsverlust von einer Volvo-Vertragswerkstatt überprüfen zu lassen.

Einfüllöffnung

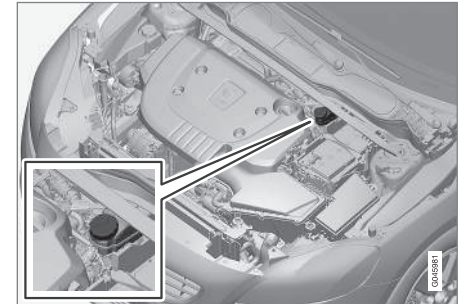

Der Flüssigkeitsbehälter befindet sich auf der Fahrerseite.

Den Deckel auf dem Behälter abschrauben und Flüssigkeit nachfüllen. Der Füllstand muss zwischen der **MIN-** und der **MAX-**Marke liegen. Die Marken befinden sich auf der Innenseite des Behälters.

**! WICHTIG**

Vergessen Sie nicht, den Deckel wieder anzubringen.

Klimaanlage - Fehlersuche und Reparatur

Wartung und Reparaturen an der Klimaanlage dürfen ausschließlich von einer Vertragswerkstatt durchgeführt werden.

Fehlersuche und Reparatur

Die Klimaanlage enthält eine fluoreszierendes Lecksuchmittel. Bei der Lecksuche ist UV-Licht zu verwenden.

Volvo empfiehlt, dass Sie sich an eine Volvo-Werkstatt wenden.

**WARNUNG**

In der Klimaanlage befindet sich unter Druck stehendes Kältemittel R134a. Wartung und Reparaturen am System dürfen ausschließlich von einer Vertragswerkstatt durchgeführt werden.

Themenbezogene Informationen

- Volvo-Serviceprogramm (S. 370)

Lampenwechsel – allgemein

Lampenwechsel kann für Glühlampen durchgeführt werden. Für den Wechsel von LED- und Xenon-Leuchten wenden Sie sich bitte an eine Werkstatt.

Die Glühlampen sind spezifiziert (S. 389). Zu den Glühlampen und anderen speziellen Lichtquellen, wie z. B. LED⁵-Lampen oder Lampen, die aus anderen Gründen in einer Werkstatt⁶ ausgetauscht werden müssen, gehören die in:

- Aktive Xenon-Scheinwerfer - ABL (Xenon-Lampen)
- Positionsleuchten/Standlicht vorn⁷
- Lampen Tagfahrlicht⁷
- Seitliche Blinker, Außenspiegel⁷
- Wegbeleuchtung, Außenspiegel
- Beleuchtung im Innen- und Gepäckraum
- Handschuhfachbeleuchtung
- Positionsleuchten/Standlicht hinten
- Seitenmarkierungsleuchten hinten
- Bremsleuchte oberhalb der Heckscheibe
- Kennzeichenbeleuchtung.

⁵ Leuchtdiode (Light Emitting Diode)

⁶ Eine Volvo-Vertragswerkstatt wird empfohlen.

⁷ Bestimmte Varianten.



! WARNUNG

Wenn das Fahrzeug mit Xenon-Scheinwerfer ausgestattet ist, müssen die Xenon-Lampen in einer Werkstatt ausgetauscht werden – eine Volvo-Vertragswerkstatt wird empfohlen. Die Arbeit mit den Xenon-Lampen erfordert aufgrund der hohen Spannung des Scheinwerfers besondere Vorsicht.

! WARNUNG

Die elektrische Anlage des Fahrzeugs muss beim Ausführen von Lampenwechseln in Schlüsselstellung 0 stehen, siehe Schlüsselstellungen - Funktionen in verschiedenen Stufen (S. 80).

! WICHTIG

Das Glas der Glühlampen niemals direkt mit den Fingern berühren. Das Fett von den Fingern wird durch die Hitze verdampft und bildet einen Belag auf dem Reflektor, der dadurch beschädigt werden kann.

i ACHTUNG

Wenn nach dem Austausch einer defekten Glühlampe weiterhin eine Fehlermitteilung angezeigt wird, wird empfohlen, eine Volvo-Vertragswerkstatt aufzusuchen.

i ACHTUNG

Auf der Innenseite der Außenbeleuchtung z. B. von Scheinwerfern, Nebelscheinwerfern und Schlussleuchten kann es vorübergehend zur Bildung von Kondenswasser kommen. Es handelt sich dabei um ein natürliches Phänomen, an das die Außenbeleuchtung angepasst ist. Kondenswasser entweicht normalerweise aus der Lampe, nachdem sie eine Weile eingeschaltet war.

Themenbezogene Informationen

- Lampen - Technische Daten (S. 389)
- Lampenwechsel – Platzierung der vorderen Lampen (S. 382)
- Lampenwechsel - Platzierung der hinteren Lampen (S. 387)
- Lampenwechsel - Beleuchtung Frisierspiegel (S. 389)

Lampenwechsel – Platzierung der vorderen Lampen

Übersicht über die Platzierung der Lampen vorn.

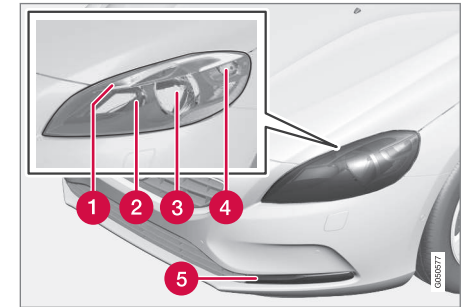

- 1 Positionsleuchten/Standlicht (S. 386) (LED in Xenon-Scheinwerfern)
- 2 Fernlicht im Halogen-Scheinwerfer (S. 385) / Zusätzliches Fernlicht im Xenon-Scheinwerfer (S. 385)
- 3 Abblendlicht im Halogen-Scheinwerfer (S. 384) / Xenon-Lampen im Xenon-Scheinwerfer (S. 381)
- 4 Blinker (S. 386)
- 5 Tagfahrlicht (S. 387) (je nach Variante LED* oder Glühlampe)

Themenbezogene Informationen

- Lampenwechsel – allgemein (S. 381)
- Lampen - Technische Daten (S. 389)



Lampenwechsel - Scheinwerfer

Zum Austauschen der Scheinwerferglühlampen zunächst den Scheinwerfer vom Motorraum aus lösen und den kompletten Scheinwerfer herausnehmen.

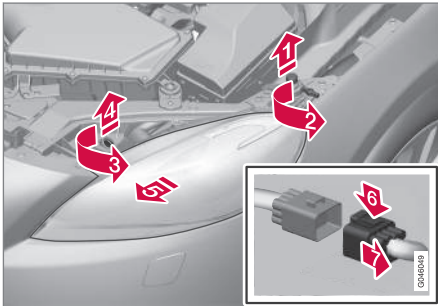

1. **1** Den Hauptanschlag wegheben.
2. **2** Schraube mit einem Torxschlüssel, Größe T30, lösen.
3. **3** Den Sicherungssplint gegen den Uhrzeigersinn drehen.
- 4** Den Sicherungssplint herausziehen.

4. **5** Den Scheinwerfer durch abwechselndes Anwinkeln und Herausziehen lösen.

! WICHTIG

Gehen Sie beim Herausheben des Scheinwerfers vorsichtig vor, damit keine Teile beschädigt werden.

5. **6** Den Sperrhaken nach unten pressen.
 - 7** Den Steckverbinder lösen.
- Den Scheinwerfer auf eine weiche Unterlage legen, damit die Linse nicht zerkratzt wird.

! WICHTIG

Nicht am Kabel, sondern nur am Stecker ziehen.

6. Die betreffende Glühlampe gemäß Anweisung austauschen.

Der Scheinwerfer muss eingebaut und der Steckverbinder richtig angeschlossen sein, bevor die Beleuchtung eingeschaltet oder die Schlüsselstellung gewechselt wird.

Themenbezogene Informationen

- Lampenwechsel – allgemein (S. 381)
- Lampenwechsel – Platzierung der vorderen Lampen (S. 382)

- Lampenwechsel - Abdeckung für Fern- und Abblendlicht (S. 384)
- Lampen - Technische Daten (S. 389)



Lampenwechsel - Abdeckung für Fern- und Abblendlicht

Die Glühlampen für Fern- und Abblendlicht werden zugänglich, indem die größere Abdeckung des Scheinwerfers abgelöst wird.

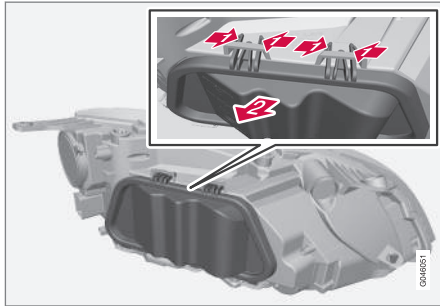

1. Die Haken zusammenpressen.
 Die Abdeckung nach außen klappen.
2. Die betreffende Glühlampe gemäß Anweisung austauschen.

Themenbezogene Informationen

- Lampenwechsel - Scheinwerfer (S. 383)
- Lampenwechsel - Abblendlicht (S. 384)
- Lampenwechsel - Fernlicht (S. 385)
- Lampenwechsel - extra Fernlicht (S. 385)

Lampenwechsel - Abblendlicht

Die Glühlampe Abblendlicht ist innen an der größeren Abdeckung des Scheinwerfers platziert.

ACHTUNG

Gilt für Fahrzeuge mit Halogenscheinwerfern.

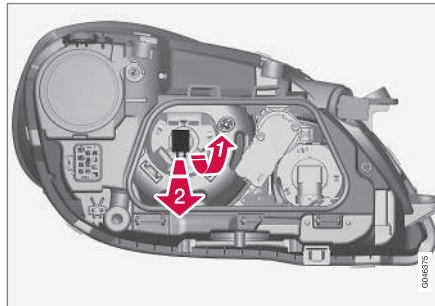

1. Den Scheinwerfer (S. 383) lösen.
2. Die Abdeckung (S. 384) lösen.
3. Die Lampenfassung nach oben drücken, bis sie sich löst.
 Die Lampenfassung herausziehen.
4. Die Glühlampe wechseln und die Teile in umgekehrter Reihenfolge wieder anbringen.

Themenbezogene Informationen

- Lampen - Technische Daten (S. 389)



Lampenwechsel - Fernlicht

Die Glühlampe Fernlicht ist innen an der größeren Abdeckung des Scheinwerfers platziert.

i ACHTUNG

Gilt für Fahrzeuge mit Halogenscheinwerfern.

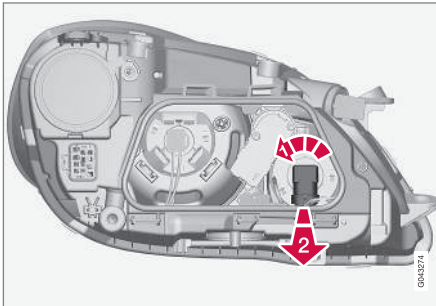

1. Den Scheinwerfer (S. 383) lösen.
2. Die Abdeckung (S. 384) lösen.
3. **1** Die Lampenfassung gegen den Uhrzeigersinn drehen.
- 2** Die Lampenfassung herausziehen.
4. Die Glühlampe wechseln und die Teile in umgekehrter Reihenfolge wieder anbringen.

Themenbezogene Informationen

- Lampen - Technische Daten (S. 389)

Lampenwechsel - extra Fernlicht

Die Glühlampe für das extra Fernlicht ist innen an der größeren Abdeckung des Scheinwerfers platziert.

i ACHTUNG

Gilt für Fahrzeuge mit Xenonscheinwerfern*.

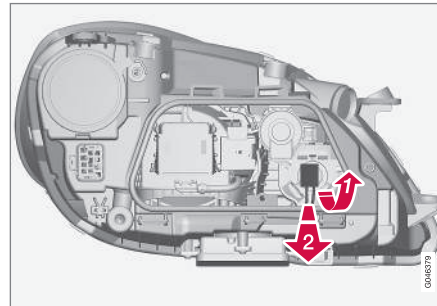

1. Den Scheinwerfer (S. 383) lösen.
2. Die Abdeckung (S. 384) lösen.
3. **1** Die Lampenfassung nach oben drücken, bis sie sich löst.
- 2** Die Lampenfassung herausziehen.
4. Die Glühlampe wechseln und die Teile in umgekehrter Reihenfolge wieder anbringen.

Themenbezogene Informationen

- Lampen - Technische Daten (S. 389)



Lampenwechsel - Blinkerleuchten vorn

Die Glühlampe für den Blinker befindet sich hinter der kleineren Abdeckung des Scheinwerfers.

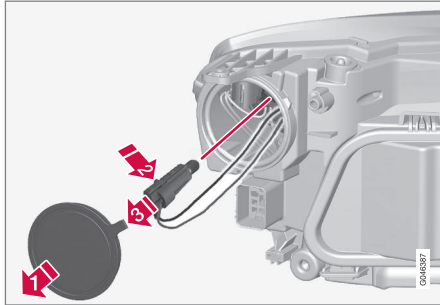

1. Den Scheinwerfer (S. 383) lösen.
2. Die Abdeckung lösen.
3. Den Sperrhaken eindrücken.
 Die Lampenfassung herausziehen.
4. Die Glühlampe wechseln und die Teile in umgekehrter Reihenfolge wieder anbringen.

Themenbezogene Informationen

- Lampen - Technische Daten (S. 389)

Lampenwechsel - Positionsleuchten/Standlicht vorn

Die Fassung für die Positionsleuchte/Standlicht befindet sich auf der Unterseite des Scheinwerfers.

ACHTUNG

Betrifft nicht Fahrzeuge mit Xenon-Scheinwerfern*, da diese über LED-Leuchten verfügen.

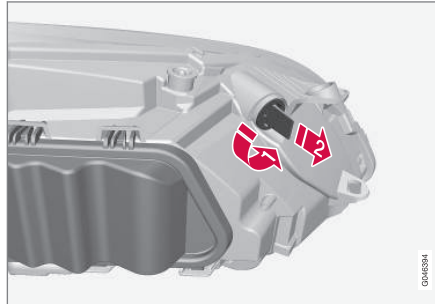

1. Den Scheinwerfer (S. 383) lösen.
2. Die Lampenfassung gegen den Uhrzeigersinn drehen.
 Die Lampenfassung herausziehen.
3. Die Glühlampe wechseln und die Teile in umgekehrter Reihenfolge wieder anbringen.

Themenbezogene Informationen

- Lampen - Technische Daten (S. 389)



Lampenwechsel - tagesfahrlicht

Die Tagesfahrlichtlampe ist hinter der Abdeckung der Stoßstange angeordnet.

i ACHTUNG

Gilt nur für Tagesfahrlicht mit Glühlampen.

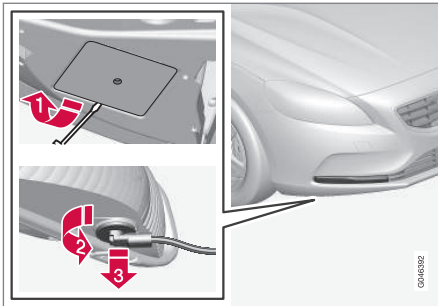

1. **1** Die Abdeckung lösen.
2. **2** Die Lampenfassung gegen den Uhrzeigersinn drehen.
3. **3** Die Lampenfassung herausziehen.
3. Die Glühlampe wechseln und die Teile in umgekehrter Reihenfolge wieder anbringen.

Themenbezogene Informationen

- Lampen - Technische Daten (S. 389)

Lampenwechsel - Platzierung der hinteren Lampen

Übersicht über die Platzierung der Lampen hinten.

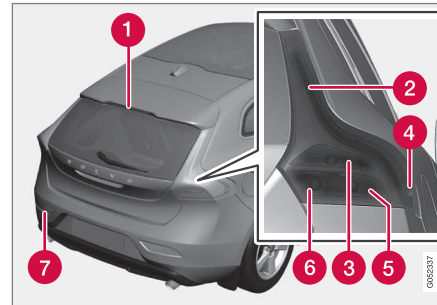

- 1** Bremsleuchte (LED)
- 2** Positionsleuchte/Standlicht (LED)
- 3** Bremsleuchten (S. 387)
- 4** Seitenmarkierungsleuchten (LED)
- 5** Blinker (S. 387)
- 6** Rückfahrcheinwerfer (S. 387)
- 7** Nebelscheinwerfer (Fahrerseite) (S. 388)

Themenbezogene Informationen

- Lampenwechsel – allgemein (S. 381)
- Lampen - Technische Daten (S. 389)

Lampenwechsel - Blinker hinten, Bremsleuchten und Rückfahrcheinwerfer

die Lampen der Blinker hinten, Bremsleuchten und Rückfahrcheinwerfer werden aus dem Laderaum ausgetauscht.

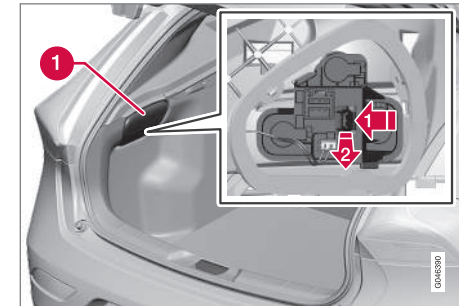

1. Die Klappe in der Verkleidung (1) auf jener Seite entfernen, auf der sich die defekte Glühlampe befindet.
2. **1** Den Sperrhaken zur Seite drücken.
2. **2** Die Lampenfassung herausziehen.
3. Die defekte Glühlampe entfernen. Diese dazu eindrücken und gegen den Uhrzeigersinn drehen.
4. Die Glühlampe wechseln und die Teile in umgekehrter Reihenfolge wieder anbringen.



Themenbezogene Informationen

- Lampenwechsel - Platzierung der hinteren Lampen (S. 387)
- Lampen - Technische Daten (S. 389)

Lampenwechsel - Nebelschlussleuchte

Die Nebelschlussleuchte befindet sich in der Lampenfassung der Stoßstange.

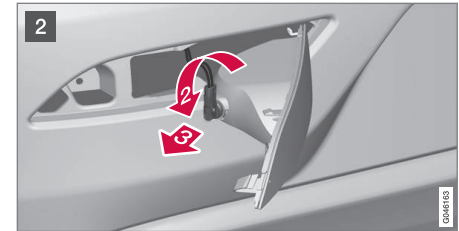
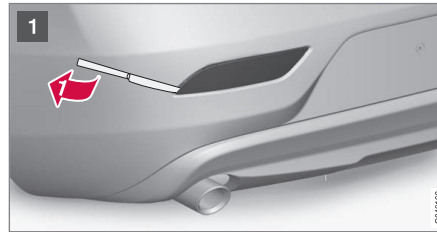

- 1 Einen stumpfen messerähnlichen Gegenstand, z.B. ein Tischmesser, am Dreieck ca. 20 mm hineindrücken.

Vorsichtig hebeln, bis die Sperrzunge löst.

WICHTIG

Seien Sie vorsichtig, damit keine Teile beschädigt werden.

- 2 Die Lampenfassung gegen den Uhrzeigersinn drehen.
- 3 Die Lampenfassung herausziehen.
- 3 Die Glühlampe wechseln und die Teile in umgekehrter Reihenfolge wieder anbringen.

Themenbezogene Informationen

- Lampen - Technische Daten (S. 389)



Lampenwechsel - Beleuchtung Frisierspiegel

Die Lampen des Frisierspiegels befinden sich unter den Lampenlinsen.

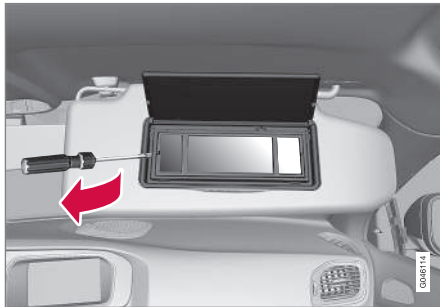

1. Vorsichtig einen Schraubendreher unter die Lampenlinse einführen und vorsichtig die Sperrzungen am Rand hochbiegen.
2. Die Leuchtenlinse vorsichtig lösen und abnehmen.
3. Mit einer Rundzange die Glühlampe gerade zur Seite nach außen ziehen. Mit der Zange nicht fest zudrücken, das Glas der Lampe kann sonst brechen.
4. Die Glühlampe wechseln und die Teile in umgekehrter Reihenfolge wieder anbringen.

Themenbezogene Informationen

- Lampen - Technische Daten (S. 389)

Lampen - Technische Daten

Technische Daten für Glühlampen. Für den Wechsel von LED- und Xenon-Leuchten wenden Sie sich bitte an eine Werkstatt.

Beleuchtung	[W] ^A	Typ
Abblendlicht ^B	55	H7 LL
Fernlicht ^B	65	H9
Zusätzliches Fernlicht ^C	55	H7 LL
Blinker vorn	21	HY21W
Positionsleuchten/Standlicht vorn ^B	5	W5W LL
Tagesfahrlicht ^D	19	PW19W
Seitliche Blinker, Außenspiegel ^D	5	WY5W LL
Blinkerleuchten hinten	21	PY21W LL
Bremsleuchten	21	P21W LL
Rückfahrcheinwerfer	21	P21W LL

Beleuchtung	[W] ^A	Typ
Nebelschlussleuchte	21	H21W LL
Frisierspiegelbeleuchtung	1,2	T5 Sockel W2x4,6d

A Watt

B Fahrzeuge mit Halogen-Scheinwerfern

C Fahrzeuge mit Xenon-Scheinwerfern

D Bestimmte Varianten

Themenbezogene Informationen

- Lampenwechsel – allgemein (S. 381)
- Lampenwechsel – Platzierung der vorderen Lampen (S. 382)
- Lampenwechsel - Platzierung der hinteren Lampen (S. 387)
- Lampenwechsel - Beleuchtung Frisierspiegel (S. 389)



Wischerblätter

Das Wischerblatt wischt Wasser von der Windschutz- und Heckscheibe. Zusammen mit der Scheibenreinigungsflüssigkeit hält es die Scheiben rein, und stellt die Sicht während der Fahrt sicher.

Das Wischerblatt der Windschutzscheibe muss in der Servicestellung sein, damit es ausgetauscht werden kann.

Wartungsstellung



Wischerblätter in Wartungsstellung.

Die Wischerblätter müssen sich zum Austauschen, Waschen oder Anheben (beispielsweise beim Entfernen von Eis auf der Windschutzscheibe) in der Servicestellung befinden.

! WICHTIG

Bevor die Wischerblätter in Wartungsstellung versetzt werden, ist sicherzustellen, dass sie nicht festgefroren sind.

1. Den Transponderschlüssel in das Zündschloss⁸ stecken und kurz auf die **START/STOP ENGINE**-Taste drücken, um die Elektrik des Fahrzeugs in Schlüsselstellung **I** zu versetzen. Detailliertere Informationen über die Schlüsselstellung siehe Schlüsselstellungen - Funktionen in verschiedenen Stufen (S. 80).
2. Wieder kurz auf die **START/STOP ENGINE**-Taste drücken, um die elektrische Anlage des Fahrzeugs in Schlüsselstellung **0** versetzen.
3. Innerhalb von 3 Sekunden den rechten Lenkradhebel nach oben führen und diesen für ca. 1 Sekunde belassen.
> Die Wischer stellen sich gerade auf.

Die Wischerblätter kehren durch kurzes Drücken auf die **START/STOP ENGINE**-Taste zum Versetzen der elektrischen Anlage des Fahrzeugs in Schlüsselstellung **I** (oder beim Start des Fahrzeugs) in die Ausgangsstellung zurück.

! WICHTIG

Falls die Wischerarme in der Wartungsstellung von der Windschutzscheibe hochgeklappt wurden, müssen sie zur Windschutzscheibe zurückgeklappt werden, bevor sie wieder in die Ausgangsstellung zurückversetzt werden. Dadurch wird ein Zerkratzen des Lacks der Motorhaube vermieden.

Wischerblätter austauschen

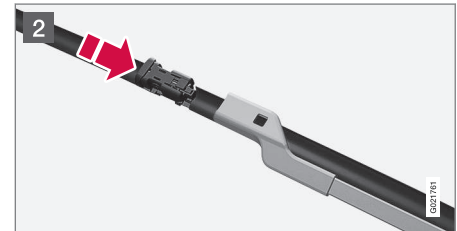
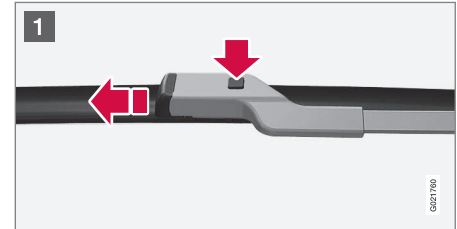

⁸ Bei Fahrzeugen mit Keyless-Funktion nicht erforderlich.

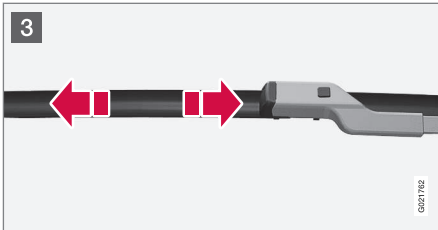

- 1 Den Wischerarm hochklappen, wenn er sich in Wartungsstellung befindet. Auf die Taste an der Wischerblattbefestigung drücken und das Wischerblatt gerade – parallel zum Wischerarm – herausziehen.
- 2 Das neue Wischerblatt aufschieben, bis ein Klickgeräusch zu hören ist.
- 3 Sicherstellen, dass das Blatt richtig fest sitzt.
4. Den Wischerarm zur Windschutzscheibe zurückklappen.

Die Wischerblätter kehren durch kurzes Drücken auf die **START/STOP ENGINE**-Taste zum Versetzen der elektrischen Anlage des Fahrzeugs in Schlüsselstellung I (oder beim Start des Fahrzeugs) aus der Wartungsstellung in die Ausgangsstellung zurück.

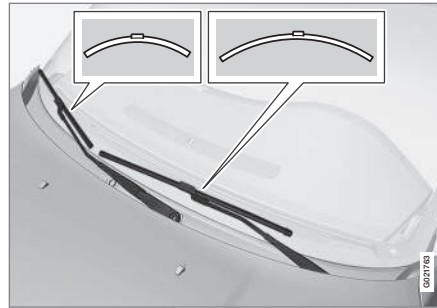

i ACHTUNG

Die Wischerblätter sind unterschiedlich lang. Das Blatt auf der Fahrerseite ist länger als das auf der Beifahrerseite.

⚠ WARNUNG

Da das Fahrzeug mit Airbags Pedestrian Airbag ausgerüstet ist, empfiehlt Volvo für die Wischerarme und auch für deren Anbauteile den ausschließlichen Einsatz von Originalteilen.

Wischerblätter austauschen, Heckscheibe

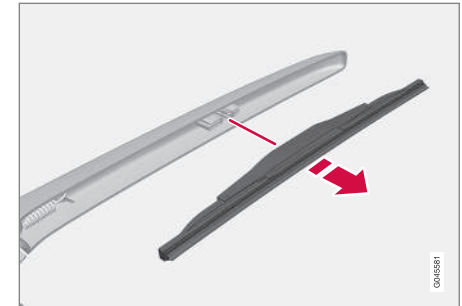

1. Den Wischerarm ausklappen.
2. Den inneren Teil des Wischerblattes (am Pfeil) fassen.
3. Gegen den Uhrzeigersinn drehen, um die Endstellung des Wischerblattes am Wischerarm als Hebel zu verwenden und das Wischerblatt leichter zu lösen.
4. Das neue Wischerblatt festdrücken. Sicherstellen, dass es richtig fest sitzt.
5. Den Wischerarm zurückklappen.

Reinigung

Zur Reinigung der Wischerblätter und der Windschutzscheibe siehe Autowäsche (S. 408).



! WICHTIG

Die Wischerblätter regelmäßig überprüfen. Durch eine vernachlässigte Wartung wird die Lebensdauer der Wischerblätter verkürzt.

Themenbezogene Informationen

- Scheibenreinigungsflüssigkeit - Einfüllen (S. 392)

Scheibenreinigungsflüssigkeit - Einfüllen

Scheibenreinigungsflüssigkeit dient der Reinhaltung von Scheinwerfern und Scheiben. Bei Temperaturen unter dem Gefrierpunkt ist Scheibenreinigungsflüssigkeit mit Frostschutz anzuwenden.

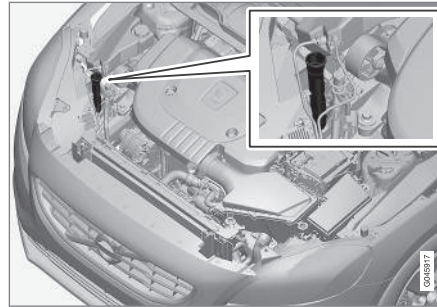

Die Nachfüllung von Scheibenreinigungsflüssigkeit erfolgt durch den Einfüllstutzen mit dem blauen Deckel.

Die Windschutzscheiben- und die Scheinwerferwaschanlage haben einen gemeinsamen Flüssigkeitsbehälter.

i ACHTUNG

Wenn sich im Behälter noch ca. 1 Liter Scheibenreinigungsflüssigkeit befindet, werden Sie durch eine entsprechende Meldung und das Symbol  auf dem Kombinationsinstrument zum Auffüllen des Behälters aufgefordert.

Vorgeschriebene Qualität: Von Volvo empfohlene Scheibenwaschflüssigkeit - mit Frostschutz bei kalter Witterung und unter dem Gefrierpunkt.

! WICHTIG

Volvo Original-Scheibenreinigungsflüssigkeit oder entsprechendes Produkt mit dem empfohlenen pH-Wert zwischen 6 und 8 in gebrauchsfertiger Mischung (z. B. 1:1 mit neutralem Wasser) verwenden.

! WICHTIG

Bei Temperaturen unter dem Gefrierpunkt ist Scheibenwaschflüssigkeit mit Frostschutz zu verwenden, damit die Flüssigkeit in der Pumpe, im Behälter oder in den Schläuchen nicht gefriert.

Füllmenge

- Fahrzeuge **mit** Scheinwerferwaschanlage: 5,5 Liter.
- Fahrzeuge **ohne** Scheinwerferwaschanlage: 3,2 Liter.



Themenbezogene Informationen

- Wischerblätter (S. 390)
- Wisch- und Waschanlage (S. 103)

Startbatterie – allgemein

Die Startbatterie wird verwendet, um den Anlasser und andere elektrische Geräte im Fahrzeug zu betreiben.

Die Starterbatterie ist eine konventionelle 12 V-Batterie.

Halbbarkeit und Funktion der Startbatterie werden von der Anzahl Starts und Entladungen, von der Fahrweise, den Fahrbedingungen, Klimaverhältnissen u. dgl. beeinflusst.

- Die Startbatterie niemals bei laufendem Motor trennen.
- Überprüfen, ob die Startbatteriekabel richtig angeschlossen und gut angezogen sind.

In der folgenden Tabelle sind die Technischen Daten der Startbatterie aufgeführt.

Spannung (V)	12
Kaltstartfähigkeit ^A – CCA ^B (A)	720 ^C 760 ^D oder 800 ^D

Abmessung , L x B x H (mm)	278x175x190 ^C 278x175x190 ^D oder 315x175x190 ^D
Kapazität (Ah)	70 ^C 70 ^D oder 80 ^D

A Gemäß EN-Norm.

B Cold Cranking Amperes.

C Schaltgetriebe.

D Automatikgetriebe. Technische Daten je nach Modellversion.

! WICHTIG

Beim Auswechseln der Starterbatterie in Fahrzeugen mit Start/Stop-Funktion ist stets der richtige Batterietyp zu montieren: EFB⁹ in Fahrzeugen mit Schaltgetriebe und AGM¹⁰ in Fahrzeugen mit Automatikgetriebe.

Beim Auswechseln der Starterbatterie ist eine AGM-Batterie zu montieren.

! WICHTIG

Beim Tausch der Starterbatterie ist darauf zu achten, dass Kaltstarteigenschaften und Typ der neuen Batterie mit der Originalbatterie übereinstimmen (siehe Aufkleber auf der Batterie).

⁹ Enhanced Flooded Battery.

¹⁰ Absorbed Glass Mat.



ACHTUNG

- Die Gefäßgröße der Batterie muss mit den Maßen der Originalbatterie übereinstimmen.
- Die Höhe der Batterie ist je nach Größe unterschiedlich.

WARNUNG

- Startbatterien können hochexplosives Knallgas bilden. Ein einziger Funke, der entstehen kann, wenn die Starthilfekabel falsch angeschlossen werden, kann eine Explosion der Batterie herbeiführen.
- Die Startbatterie enthält Schwefelsäure, die schwerste Verätzungen verursachen kann.
- Sollte die Säure in Kontakt mit den Augen, der Haut oder der Kleidung kommen, mit reichlich Wasser spülen. Geraten Säurespritzer in die Augen, sofort Arzt aufsuchen!

WICHTIG

Das Aufladen der Starterbatterie oder Hilfsbatterie (S. 396) darf nur mit modernen Batterieladegeräten erfolgen, die mit geregelter Ladespannung arbeiten. Da eine Schnellaufladung die Batterie beschädigen kann, ist von dieser abzusehen.

WICHTIG

Bei Nichtbeachtung des folgenden Punktes kann die Energiesparfunktion für Infotainment nach dem Anschluss der externen Startbatterie oder des Batterieladegeräts vorübergehend ausfallen und/oder eine Mitteilung im Informationsdisplay des Kombinationsinstruments zum Ladestatus der Startbatterie vorübergehend inaktuell sein:

- Der negative Batteriepol an der Startbatterie des Fahrzeugs darf **niemals** für den Anschluss einer externen Startbatterie oder eines Batterieladegeräts verwendet werden – ausschließlich das **Fahrgestell des Fahrzeugs** darf als Massepunkt verwendet werden.

Siehe Starthilfe (S. 285) – dort wird beschrieben, wo und wie die Kabelklemmen zu positionieren sind.

ACHTUNG

Falls die Startbatterie sich oft entlädt, wird ihre Lebensdauer negativ beeinflusst.

Die Lebensdauer der Startbatterie wird von mehreren Faktoren beeinflusst, u.A. von den Fahrbedingungen und vom Klima. Die Startkapazität der Batterie nimmt mit der Zeit schrittweise ab und die Batterie muss deshalb geladen werden, falls das Fahrzeug längere Zeit nicht genutzt, oder nur kurze Strecken gefahren wird. Starke Kälte setzt die Startkapazität der Batterie weiter ab.

Um die Batterie in einem guten Zustand zu halten, empfiehlt es sich mindestens 15 Minuten pro Woche zu fahren oder, die Batterie an ein Batterieladegerät mit automatischer Erhaltungsladung anzuschließen.

Eine Startbatterie, die ständig vollgeladen bleibt, hat die höchste Lebenserwartung.

Themenbezogene Informationen

- Batterie - Symbole (S. 395)
- Startbatterie - Austausch (S. 395)
- Batterie – Start/Stop (S. 396)



Batterie - Symbole

Batterien sind mit verschiedenen Symbolen zur Information und Warnung versehen.

Symbole auf Batterien

	Schutzbrille tragen.
	Weitere Informationen in der Betriebsanleitung.
	Batterie außer Reichweite von Kindern aufbewahren.
	Batterie enthält ätzende Säure.

	Funken oder offenes Feuer verboten.
	Explosionsgefahr.
	Dem Recycling zuzuführen.

i ACHTUNG

Eine verbrauchte Startbatterie muss auf umweltgerechte Weise wiederverwertet werden - sie enthält Blei.

Themenbezogene Informationen

- Startbatterie – allgemein (S. 393)
- Batterie – Start/Stop (S. 396)

Startbatterie - Austausch

Die Startbatterie sollte von einer Vertragswerkstatt ausgetauscht werden.

Die Starterbatterie ist eine konventionelle 12 V-Batterie.

Volvo empfiehlt, den Austausch von Batterien von einer Vertragswerkstatt durchführen zu lassen - eine Volvo-Vertragswerkstatt wird empfohlen.

Weitere Informationen zur Startbatterie des Fahrzeugs siehe Starthilfe (S. 285).



Batterie – Start/Stop

Fahrzeuge mit Start/Stop-Funktion verfügen neben der Startbatterie über eine Unterstützungsbatterie.

Mit Start/Stop-Funktion versehene Fahrzeuge sind mit zwei 12-V-Batterien ausgestattet – einer besonders kräftigen Startbatterie und einer Unterstützungsbatterie, die bei der Startsequenz der Start/Stop-Funktion hilft.

Weitere Information zur Start/Stop-Funktion siehe Start/Stop* (S. 295).

Weitere Informationen zur Startbatterie des Fahrzeugs siehe Starthilfe (S. 285).

In der folgenden Tabelle sind die Technischen Daten der Unterstützungsbatterie aufgeführt.

Spannung (V)	12
Kaltstartfähigkeit ^A – CCA ^B (A)	120 ^C 170 ^D

Abmessung , L x B x H (mm)	150x90x106 ^C 150x90x130 ^D
Kapazität (Ah)	8 ^C 10 ^D

A Gemäß EN-Norm.

B Cold Cranking Amperes.

C Schaltgetriebe in Verbindung mit Start/Stop-Funktion mit automatischem Motorstopp nur bei vollständigem Fahrzeugstillstand.

D Sonstige.

! WICHTIG

Beim Auswechseln der Starterbatterie in Fahrzeugen mit Start/Stop-Funktion ist stets der richtige Batterietyp zu montieren: EFB¹¹ in Fahrzeugen mit Schaltgetriebe und AGM¹² in Fahrzeugen mit Automatikgetriebe.

Beim Auswechseln der Starterbatterie ist eine AGM-Batterie zu montieren.

i ACHTUNG

- Je höher der Stromverbrauch im Fahrzeug ist, desto mehr muss der Generator leisten und desto stärker müssen die Batterien aufgeladen werden; dadurch steigt der Kraftstoffverbrauch.
- Wenn die Kapazität der Startbatterie unter das niedrigste zulässige Niveau gesunken ist, wird die Start/Stop-Funktion ausgeschaltet.

Wenn die Start/Stop-Funktion aufgrund eines zu hohen Stromverbrauchs vorübergehend ausgeschaltet wird, passiert Folgendes:

- Der Motor startet automatisch¹³, ohne dass der Fahrer das Kupplungspedal (Schaltgetriebe) durchdrückt.
- Der Motor startet automatisch, ohne dass der Fahrer den Fuß vom Betriebsbremspedal nimmt (Automatikgetriebe).

¹¹ Enhanced Flooded Battery.

¹² Absorbed Glass Mat.

¹³ Der Autostart kann nur erfolgen, wenn der Schalthebel in Neutralstellung steht.



Position Batterien

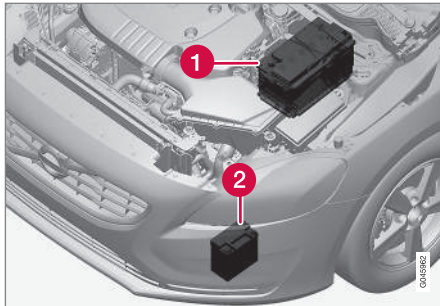

(1) Startbatterie¹⁴ (2) Unterstützungsbatterie

Die Unterstützungsbatterie benötigt normalerweise nicht mehr Wartung als die gewöhnliche Startbatterie. Bei Fragen oder Problemen sollte eine Werkstatt kontaktiert werden – eine Volvo-Vertragswerkstatt wird empfohlen.

! WICHTIG

Bei Nichtbeachtung des folgenden Punktes kann die Start/Stop-Funktion nach dem Anschluss der externen Startbatterie oder des Batterieladegeräts vorübergehend ausfallen:

- Der negative Batteriepol an der Startbatterie des Fahrzeugs darf **niemals** für den Anschluss einer externen Startbatterie oder eines Batterieladegeräts verwendet werden – ausschließlich das **Fahrgestell des Fahrzeugs** darf als Massepunkt verwendet werden.

Siehe Starthilfe (S. 285) – dort wird beschrieben, wo und wie die Kabelklemmen zu positionieren sind.

i ACHTUNG

Wenn die Startbatterie so stark entladen ist, dass alles „schwarz“ ist und das Fahrzeug im Prinzip sämtliche normalen elektrischen Funktionen verloren hat, und der Motor mit Hilfe einer externen Batterie oder einem Batterieladegerät gestartet wird, ist die Start/Stop-Funktion aktiviert. Ein Autostopp des Motors ist dann zwar möglich, der Start/Stop-Funktion gelingt es aber aufgrund der unzureichenden Kapazität in der Startbatterie ggf. nach einem Stopp nicht, den Motor wieder automatisch zu starten.

Damit der Autostart nach dem Auto-Stopp gelingt, muss die Batterie zunächst aufgeladen werden. Bei einer Außentemperatur von +15 °C muss die Batterie mindestens eine Stunde lang geladen werden. Bei einer niedrigeren Außentemperatur wird eine Ladezeit von 3–4 Stunden empfohlen. Am besten ist es, die Batterie mit einem externen Batterieladegerät aufzuladen.

Wenn diese Möglichkeit nicht besteht, wird empfohlen die Start/Stop-Funktion vorübergehend zu deaktivieren, bis die Startbatterie ausreichend geladen wurde.

Für weitere Informationen zur Aufladung der Startbatterie des Fahrzeugs siehe Startbatterie – allgemein (S. 393).

Themenbezogene Informationen

- Batterie - Symbole (S. 395)

¹⁴ Für eine ausführliche Beschreibung der Startbatterie siehe Startbatterie – allgemein (S. 393)



Elektrische Anlage

Die elektrische Anlage ist eine einpolige Anlage, bei der Fahrgestell und Motorblock als Leiter verwendet werden.

Das Fahrzeug ist mit einem spannungsgeregelten Wechselstromgenerator ausgestattet.

Größe, Typ und Leistung der Starterbatterie variieren je nach Ausstattung und Funktionsumfang des Fahrzeugs.

! WICHTIG

Beim Tausch der Starterbatterie ist darauf zu achten, dass Kaltstarteigenschaften und Typ der neuen Batterie mit der Originalbatterie übereinstimmen (siehe Aufkleber auf der Batterie).

Themenbezogene Informationen

- Startbatterie - Austausch (S. 395)
- Startbatterie – allgemein (S. 393)

Sicherungen - allgemein

Um zu verhindern, dass die elektrischen Systeme des Fahrzeugs durch etwaige Kurzschlüsse oder Überbelastung Schaden nehmen, werden die verschiedenen elektrischen Funktionen und Bauteile durch eine Anzahl von Sicherungen geschützt.

Ist ein elektrisches Bauteil oder eine Funktion ausgefallen, kann dies darauf zurückzuführen sein, dass die entsprechende Sicherung kurzzeitig überlastet war und durchgebrannt ist. Wenn die gleiche Sicherung wiederholt durchbrennt, liegt ein Fehler in einem Bauteil vor. Volvo empfiehlt Ihnen, sich in diesem Fall zur Überprüfung an eine Volvo-Vertragswerkstatt zu wenden.

Sicherung austauschen

1. Mit Hilfe des Sicherungsverzeichnisses die betreffende Sicherung ausfindig machen.
2. Die Sicherung herausziehen und von der Seite betrachten, um zu sehen, ob der gebogene Draht durchgebrannt ist.
3. Sollte der Draht durchgebrannt sein, Sicherung durch eine neue Sicherung mit derselben Farbe und Amperezahl ersetzen.



WARNUNG

Verwenden Sie nie einen fremden Gegenstand oder eine Sicherung mit höherem Nennwert als angegeben, um eine Sicherung zu ersetzen, da sonst schwere Schäden an der elektrischen Anlage verursacht werden können und Feuer droht.

Position der Zentralelektriken

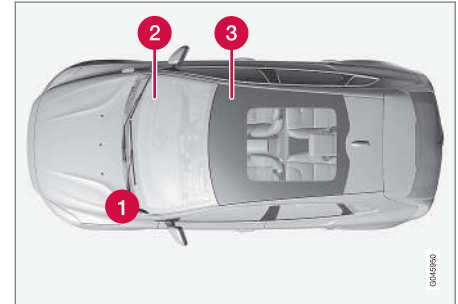

Anordnung der Zentralelektriken Linkslenker, bei Rechtslenkern wechselt die Zentralelektrik unter dem Handschuhfach die Seite.

- 1 Motorraum
- 2 Unter dem Handschuhfach
- 3 Unter dem rechten Vordersitz

GM4966



Themenbezogene Informationen

- Sicherungen - im Motorraum (S. 400)
- Sicherungen - unter dem Handschuhfach (S. 403)
- Sicherungen – unter dem rechten Vordersitz (S. 406)



Sicherungen - im Motorraum

Die Sicherungen im Motorraum schützen u.a. Funktionen für Motor und Bremsanlage.

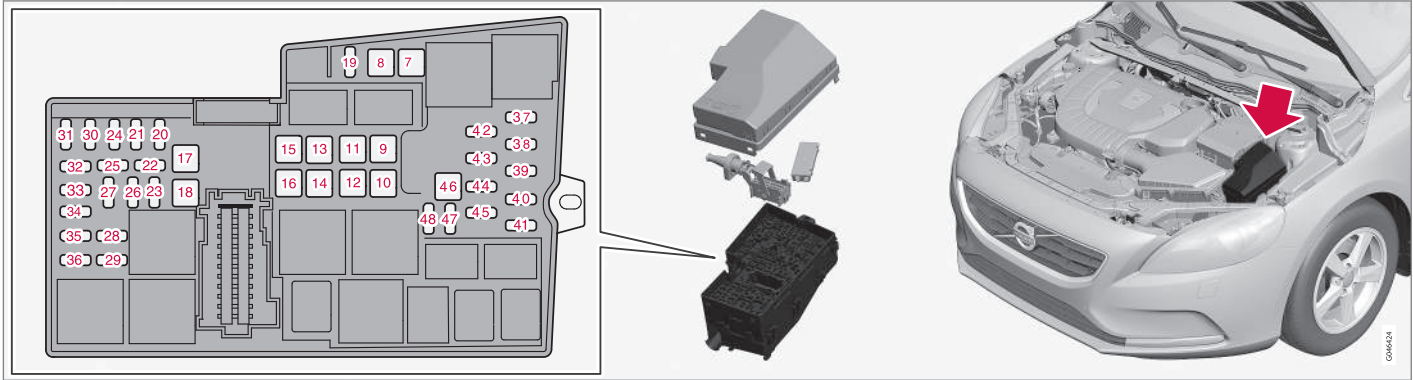

Auf der Decklinnenseite ist eine Zange befestigt, mit der Sicherungen einfacher herausgezogen und eingesetzt werden können.

In der Zentralelektrik ist auch Platz für einige Ersatzsicherungen.

Sicherung austauschen

Die Sicherungen sind nach dem Entfernen der Abdeckung auf der Startbatterie und der Schutzabdeckung von der Zentralelektrik zugänglich.

Abnehmen der Abdeckung

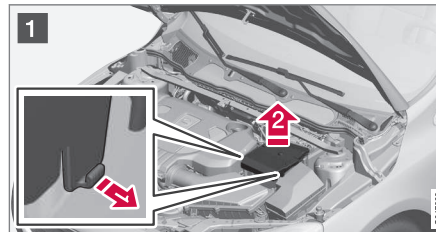

- 1 Die Verriegelungen an den Seiten der Abdeckung der Startbatterie nach außen klappen.
- Die Abdeckung gerade nach oben abheben.

COMANT

6007963

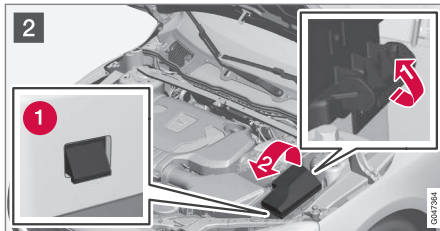

- 2 **1** Die Verriegelung an der Seite der Zentralelektrik ausklappen.
- 2** Die Abdeckung nach oben drehen, bis sich die Sperzungen (1) lösen.

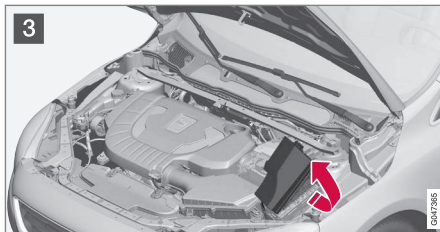

- 3 Die Abdeckung zum Motor hin klappen, um Zugang zu den Sicherungen zu erhalten.

Anbringen der Abdeckung

Die einzelnen Teile wieder in umgekehrter Reihenfolge anbringen.

Positionen

Der Aufkleber auf der Innenseite des Deckels zeigt die Anordnung der Sicherungen.

- Die Sicherungen 7-18 und 46 sind vom Typ „JCASE“ und sollten in einer Werkstatt ausgetauscht werden¹⁵.
- Die Sicherungen 19–45 und 47–48 sind vom Typ „MiniFuse“.

	Funktion	[A] ^A
7	ABS-Pumpe	40
8	ABS-Ventile	30
9	Scheinwerferwaschanlage*	20
10	Gebläse Innenraum	40
11	-	-
12	Primärsicherung für die Sicherungen 32-36	30
13	-	-
14	Elektrisch beheizte Windschutzscheibe rechts*	40
15	-	-
16	Elektrisch beheizte Windschutzscheibe links*	40

	Funktion	[A] ^A
17	Standheizung*	20
18	Scheibenwischer	20
19	Zentrales Elektronikmodul - Referenzspannung Unterstützungsbatterie	5
20	Signalhorn	15
21	Bremsleuchten	5
22	-	-
23	Lichtschalter	5
24	Interne Relaisspulen	5
25	12-V-Steckdose Tunnelkonsole vorn	15
26	Getriebesteuergerät	15
27	-	-
28	12-V-Steckdose Tunnelkonsole hinten	15
29	-	-
30	Motorsteuergerät	5

¹⁵ Eine Volvo-Vertragswerkstatt wird empfohlen.



10 Pflege und Service



	Funktion	[A] ^A
31	Elektrisch verstellbarer Sitz rechts*	20
32	Lambdasonden; Relaisspule im Relais für Kühlergebläse	15
33	Vakuumregler; Ventile; Steuergerät Kühlerabdeckung; Steuergerät Magnetspulenabdeckung (Diesel); Kompressor A/C; Magnetspule für Motoröl-pumpe; Kühlventil für Klimaanlage (Diesel); Glühsteuergerät (Diesel); Relaisspulen in Relais für Start/Stop-Funktionen	10
34	EGR-Ventil (Diesel); EVAP-Ventil (Benzin); Motorsteuergerät; Thermostat für das Motorkühlsystem (Benzin); Kühlpumpe für EGR (Diesel)	15
35	Zündspule (Benzinmotor)	15
	Dieselfilterheizung (Diesel)	25
36	Motorsteuergerät	15
37	ABS	5
38	Motorsteuergerät; Getriebe-steuergerät; Airbags	7,5

	Funktion	[A] ^A
39	Leuchtweitenregelung*	10
40	Elektrolenkservo	5
41	Zentrales Elektronikmodul	15
42	-	-
43	-	-
44	Unfallwarnsystem	5
45	Gaspedalgeber	5
46	-	-
47	-	-
48	Kühlmittelpumpe (wenn keine Standheizung vorhanden)	10

^A Ampere

Themenbezogene Informationen

- Sicherungen - unter dem Handschuhfach (S. 403)
- Sicherungen – unter dem rechten Vordersitz (S. 406)



Sicherungen - unter dem Handschuhfach

Die Sicherungen unter dem Handschuhfach schützen u.A. Airbag- und Innenbeleuchtungsfunktionen.

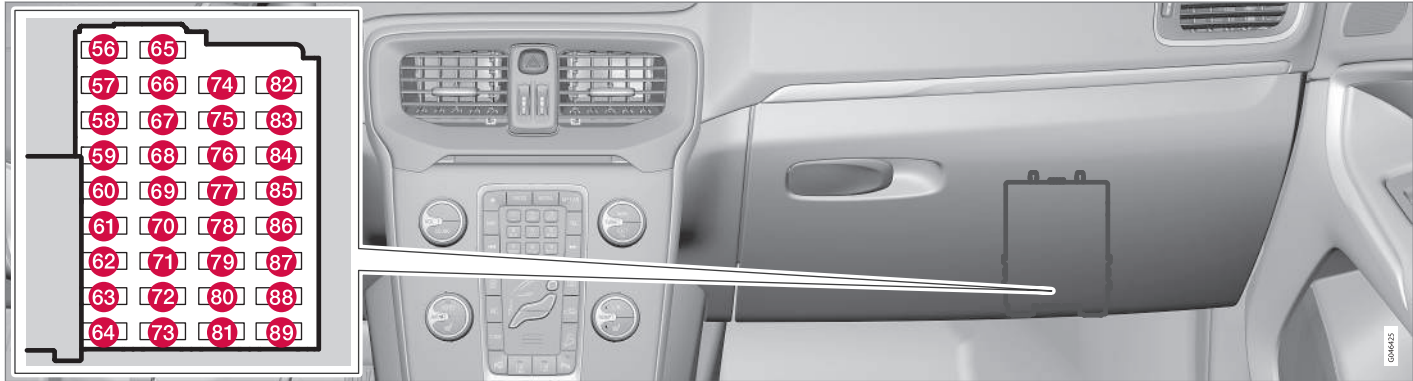

Auf der Deckelinnenseite der **Zentralelektrik** ist eine Zange befestigt, mit der Sicherungen einfacher herausgezogen und eingesetzt werden können.

In der **Zentralelektrik im Motorraum** ist auch Platz für einige Ersatzsicherungen.

Sicherung austauschen

Die Sicherungen sind nach dem Entfernen einer Schutzabdeckung von der Zentralelektrik zugänglich.



Abnehmen der Abdeckung

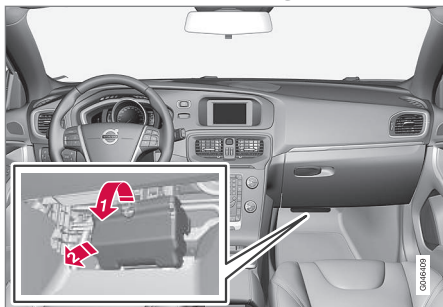

- 1 Fassen Sie die Ausparung und ziehen Sie bis sich die Sperrungen von der Zentralelektrik lösen.
- 2 Die Abdeckung entfernen.

i ACHTUNG

Eine vergleichsweise große Zugkraft ist erforderlich, damit sich die Sperrungen an der Oberkante der Abdeckung von der Zentralelektrik lösen.

Anbringen der Abdeckung

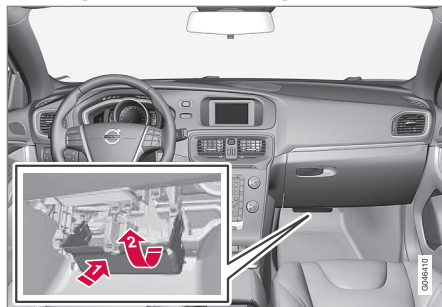

- 1 Die unteren Sperrungen einpassen.
- 2 Die Abdeckung nach oben drehen, bis die oberen Sperrungen einschnappen.

i ACHTUNG

Es ist sicherzustellen, dass die oberen Sperrungen in den Nuten der Zentralelektrik festschnappen.

Positionen

Die Sicherungen sind vom Typ „MiniFuse“.

	Funktion	[A] ^A
56	Kraftstoffpumpe	20
57	-	-
58	Heckscheibenwischer	15

	Funktion	[A] ^A
59	Display in der Deckenkonsole (Gurtstraffer/Airbag-Anzeige Beifahrersitz)	5
60	Innenbeleuchtung, Bedienelemente in der Deckenkonsole für vordere Leseleuchten und Innenbeleuchtung, elektrisch verstellbare Sitze*	7,5
61	Elektrisch betätigtes Rollo, Glasdach*	10
62	Regensensor*; Abblendfunktion Innenspiegel*; Feuchtigkeitssensor*	5
63	Unfallwarnsystem*	5
64	-	-
65	Entriegelung Heckklappe ^B	10
66	-	-
67	Reserveposition 3 Dauerspannung	5
68	Lenkschloss	15
69	Kombinationsinstrument	5



	Funktion	[A] ^A
70	Zentralverriegelung Kraftstoff-tankklappe ^C	10
71	Bedienfeld Klimaanlage	7,5
72	Lenkradmodul	7,5
73	Alarmsirene*; Diagnosestecker OBDII	5
74	Fernlicht	15
75	-	-
76	Rückfahrscheinwerfer	7,5
77	Scheibenwaschanlage ^D ; Heckscheibenwaschanlage ^D	20
78	Wegfahrsperr	5
79	Reserveposition 1 Dauerspannung	15
80	Reserveposition 2 Dauerspannung	20
81	Bewegungssensor Alarmanlage*; Fernbedienungsempfänger	5
82	Scheibenwaschanlage ^E ; Heckscheibenwaschanlage ^E	20

	Funktion	[A] ^A
83	Zentralverriegelung Kraftstoff-tankklappe ^F	10
84	Entriegelung Heckklappe ^G	10
85	Elektrische Zusatzheizung*; Taste Sitzheizung hinten*	7,5
86	Airbags; Fußgänger-Airbag*	7,5
87	Reserveposition 4 Dauerspannung	7,5
88	-	-
89	-	-

A Ampere

B Siehe auch Sicherung 84.

C Siehe auch Sicherung 83.

D Siehe auch Sicherung 82.

E Siehe auch Sicherung 77.

F Siehe auch Sicherung 70.

G Siehe auch Sicherung 65.

Themenbezogene Informationen

- Sicherungen - im Motorraum (S. 400)
- Sicherungen – unter dem rechten Vordersitz (S. 406)



Sicherungen – unter dem rechten Vordersitz

Die Sicherungen unter dem rechten Vordersitz schützen u. a. Funktionen der Infotainment-Anlage und Sitzheizung.

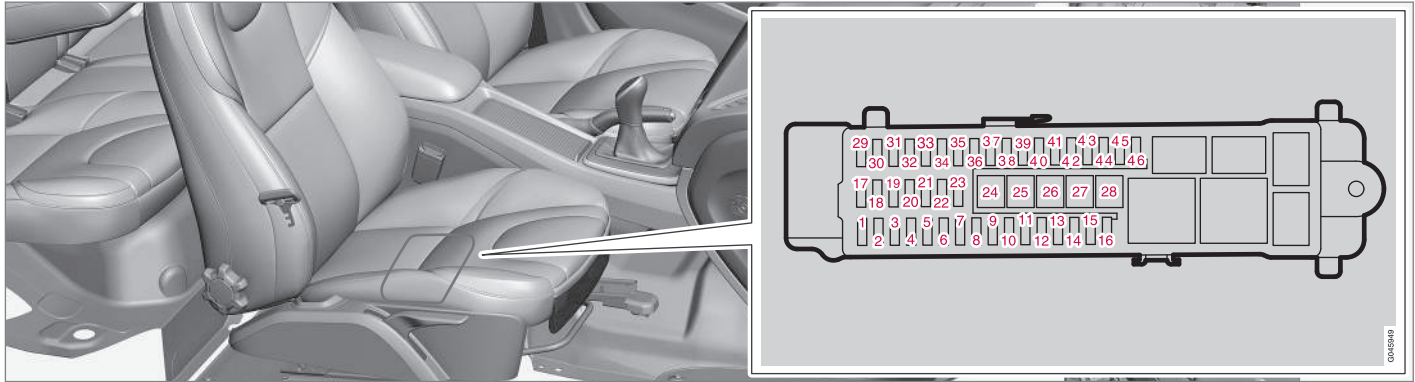

Auf der Deckelinnenseite der **Zentralelektrik** ist eine Zange befestigt, mit der Sicherungen einfacher herausgezogen und eingesetzt werden können.

In der **Zentralelektrik im Motorraum** ist auch Platz für einige Ersatzsicherungen.

Positionen

- Die Sicherungen 24–28 sind vom Typ „JCASE“ und sollten in einer Werkstatt ausgetauscht werden.¹⁶
- Die Sicherungen 1–23 und 29–46 sind vom Typ „MiniFuse“.

	Funktion	[A] ^A
1	-	-
2	Keyless*	10
3	Türgriff (Keyless*)	5
4	Bedienfeld linke Vordertür	25

¹⁶ Eine Volvo-Vertragswerkstatt wird empfohlen.



	Funktion	[A] ^A
5	Bedienfeld rechte Vordertür	25
6	Bedienfeld linke Fondtür	25
7	Bedienfeld rechte Fondtür	25
8	Primärsicherung für die Sicherungen 12-16 Infotainment	25
9	Elektrisch verstellbarer Sitz links*	20
10	-	-
11	Interne Relaisspule	5
12	-	-
13	-	-
14	-	-
15	-	-
16	-	-
17	12-V-Steckdose Laderaum	15
18	-	-
19	-	-
20	-	-

	Funktion	[A] ^A
21	-	-
22	-	-
23	Anhängersteckdose 2*	20
24	Audiosteuergerät (Verstärker)*	30
25	-	-
26	Anhängersteckdose 1*	40
27	Heckscheibenheizung	30
28	-	-
29	BLIS*	5
30	Einparkhilfe*	5
31	Einparkhilfekamera*	5
32	-	-
33	-	-
34	Sitzheizung vorn Fahrerseite	15
35	Sitzheizung vorn Beifahrerseite	15
36	-	-

	Funktion	[A] ^A
37	-	-
38	-	-
39	Sitzheizung hinten rechts*	15
40	Sitzheizung hinten links*	15
41	-	-
42	-	-
43	-	-
44	-	-
45	Audiosteuergerät (Verstärker)*, Signal für Diagnose; Audiossteuergerät oder Steuergerät Sensus ^B ; Infotainmentsteuergerät oder Bildschirm ^B ; Digitalradio*; TV*	15
46	Telematik*; Bluetooth*	5

^A Amperes

^B Bestimmte Modellvarianten.

Themenbezogene Informationen

- Sicherungen - im Motorraum (S. 400)
- Sicherungen - unter dem Handschuhfach (S. 403)



Autowäsche

Das Fahrzeug sollte gewaschen werden, wenn es verschmutzt ist. Das Fahrzeug in einer Waschanlage mit Ölabscheider waschen. Autoshampoo verwenden.

Von Hand waschen

- Vogelkot muss so schnell wie möglich vom Lack entfernt werden. Vogelkot enthält Stoffe, die den Lack sehr schnell angreifen und verfärben. Es wird empfohlen, ggf. auftretende Verfärbungen von einer Volvo-Vertragswerkstatt entfernen zu lassen.
- Den Unterboden waschen.
- Das gesamte Fahrzeug abspritzen, bis der lockere Schmutz entfernt wurde, um die Gefahr von Kratzern beim Waschen zu vermeiden. Den Wasserstrahl nie direkt auf die Schösser richten.
- Bei Bedarf schwer verschmutzte Flächen mit einem Kaltentfettungsmittel waschen. Es ist zu beachten, dass die Flächen ggf. nicht durch die Sonne erwärmt sein dürfen.
- Verwenden Sie zum Waschen einen Schwamm, Autoshampoo und lauwarmes Wasser.
- Die Scheibenwischerblätter mit lauwarmer Seifenlösung oder Autoshampoo reinigen.
- Das Fahrzeug mit einem sauberen, weichen Poliertuch oder einem Wasserschauber abwischen. Wenn Sie das Antrocknen

von Wassertropfen in starkem Sonnenlicht vermeiden, verringert sich die Gefahr von Wasserflecken, die wegpoliert werden müssen.

WARNUNG

Eine Motorwäsche sollte stets von einer Werkstatt durchgeführt werden. Falls der Motor warm ist, besteht Feuergefahr.

WICHTIG

Bei Verschmutzung ist die Funktion der Scheinwerfer beeinträchtigt. Sie sind deshalb regelmäßig, z.B. beim Tanken, zu reinigen.

Verwenden Sie keine ätzenden Reinigungsmittel, sondern ausschließlich Wasser und ein nicht kratzenden Schwamm.

ACHTUNG

Auf der Innenseite der Außenbeleuchtung z. B. von Scheinwerfern, Nebelscheinwerfern und Schlussleuchten kann es vorübergehend zur Bildung von Kondenswasser kommen. Es handelt sich dabei um ein natürliches Phänomen, an das die Außenbeleuchtung angepasst ist. Kondenswasser entweicht normalerweise aus der Lampe, nachdem sie eine Weile eingeschaltet war.

Wagenwäsche in der Waschanlage

In einer Waschstraße lässt sich zwar das Fahrzeug schnell und einfach reinigen, diese kann jedoch nicht alle Stellen erreichen. Um ein richtig gutes Ergebnis zu erzielen, wird die Wagenwäsche von Hand empfohlen.

ACHTUNG

Während der ersten Monate ist das Fahrzeug lediglich von Hand zu waschen, da der Lack empfindlicher ist, wenn er neu ist.

Hochdruckwäsche

Bei der Hochdruckwäsche mit kreisenden Bewegungen arbeiten und darauf achten, dass der Abstand zwischen der Düse und den Flächen des Fahrzeugs mindestens 30 cm beträgt (dieser Abstand gilt für alle Details außen am Fahrzeug). Den Wasserstrahl nie direkt auf die Schösser richten.

Bremsen prüfen

WARNUNG

Nach dem Waschen ist stets eine Bremsprobe durchzuführen, damit die Bremsbeläge nicht durch Feuchtigkeit und Korrosion angegriffen werden und die Bremskraft dabei herabgesetzt wird.

Bei längeren Strecken in Regen oder Schneematsch, ab und zu leicht das Bremspedal betätigen so dass sich die Bremsbeläge erwärmen und Feuchtigkeit verdunstet. Dies



ist auch nach dem Starten bei sehr feuchten oder kalten Witterungsbedingungen erforderlich.

Wischerblätter

Asphalt-, Staub- und Salzreste auf den Wischerblättern sowie Insekten, Eis usw. auf der Windschutzscheibe verkürzen die Lebenslänge der Wischerblätter.

Bei der Reinigung:

- Die Wischerblätter in die Servicestellung bringen, siehe Wischerblätter (S. 390).

ACHTUNG

Wischerblätter und Windschutzscheibe regelmäßig mit lauwärmer Seifenlösung und Autoshampoo reinigen.

Keine aggressiven Lösungsmittel verwenden!

Kunststoff und Gummidetails sowie Verzierungen außen

Für die Reinigung und Pflege von gefärbten Kunststoffartikeln, Gummidetails und Verzierungen, wie z.B. Glanzleisten, wird ein spezielles, bei Volvo-Vertragshändlern erhältliches Reinigungsmittel empfohlen. Bei der Verwendung solcher Reinigungsmittel sind die Anweisungen sorgfältig zu befolgen.

WICHTIG

Der Wachsauftrag auf und das Polieren von Kunststoff- und Gummitteilen ist zu vermeiden.

Bei der Verwendung eines Entfettungsmittels auf Kunststoff- und Gummitteilen ist, sofern erforderlich, nur mit leichtem Druck zu reiben. Einen weichen Waschschwamm verwenden.

Beim Polieren von Glanzleisten kann die glänzende Oberfläche beschädigt oder abgenutzt werden.

Poliermittel, die Schleifmittel enthalten, sind nicht zu verwenden.

Felgen

Nur von Volvo empfohlene Felgenreinigungsmittel verwenden.

Starke Felgenreinigungsmittel können die Oberflächen beschädigen und Flecken auf verchromten Aluminiumfelgen hinterlassen.

Themenbezogene Informationen

- Polieren und Wachsen (S. 409)
- Reinigung des Innenraums (S. 411)
- Wasser- und schmutzabweisende Oberflächenschicht (S. 410)

Polieren und Wachsen

Polieren und wachsen Sie Ihr Fahrzeug, wenn der Lack matt erscheint und wenn Sie den Lack zusätzlich schützen möchten.

Normalerweise benötigt das Fahrzeug frühestens nach einem Jahr eine Politur. Das Fahrzeug kann jedoch während dieser Zeit gewachst werden. Das Fahrzeug nicht in direktem Sonnenlicht polieren oder wachsen.

Vor dem Polieren oder Wachsen das Fahrzeug gründlich waschen und trocknen. Asphalt- und Teerflecken mit Asphaltentferner oder Waschbenzin entfernen. Hartnäckige Flecken können mit feiner Schleifpaste (Rubbing) für Fahrzeuglack beseitigt werden.

Den Lack mit einem Poliermittel polieren und anschließend mit flüssigem oder festem Wachs wachsen. Die Anweisungen auf der Packung genau befolgen. Viele Produkte enthalten sowohl Politur als auch Wachs.



! WICHTIG

Der Wachsaufrag auf und das Polieren von Kunststoff- und Gummiteilen ist zu vermeiden.

Bei der Verwendung eines Entfettungsmittels auf Kunststoff- und Gummiteilen ist, sofern erforderlich, nur mit leichtem Druck zu reiben. Einen weichen Waschschwamm verwenden.

Beim Polieren von Glanzleisten kann die glänzende Oberfläche beschädigt oder abgenutzt werden.

Poliermittel, die Schleifmittel enthalten, sind nicht zu verwenden.

! WICHTIG

Es sind ausschließlich von Volvo empfohlene Lackbehandlungen zu verwenden. Bei andere Behandlungen, wie z. B. Konservierungen, Versiegelungen, Schutzbehandlungen, Glanzversiegelungen o. Ä. kann den Lack beschädigt werden. Lackschäden, die auf solche Behandlungen zurückzuführen sind, werden nicht von der Volvo-Garantie abgedeckt.

Themenbezogene Informationen

- Autowäsche (S. 408)

Wasser- und schmutzabweisende Oberflächenschicht

Die Scheiben sind mit einer Oberflächenschicht versehen, die die Sicht bei schlechten Witterungsverhältnissen verbessert.

Wasser- und schmutzabweisende Oberflächenschicht*



Es tritt ein natürlicher Verschleiß der wasserabweisenden Oberflächenschicht auf.

Pflege:

- Niemals Produkte wie Autowachs, Fettlöser o. Ä. auf den Glasflächen verwenden, da die wasserabweisenden Eigenschaften dadurch zerstört werden könnten.
- Beim Reinigen darauf achten, dass die Glasfläche nicht beschädigt wird.
- Zum Entfernen von Eis nur Eiskratzer aus Kunststoff verwenden, um eine Beschädigung der Glasflächen zu vermeiden.
- Damit die wasserabweisenden Eigenschaften der Seitenfenster bestehen bleiben, wird eine Behandlung mit einem speziellen Nachbehandlungsmittel empfohlen, das bei Volvo Partnern erhältlich ist. Das Mittel sollte das erste Mal nach drei Jahren, danach einmal jährlich aufgetragen werden.

! WICHTIG

Keinen Eiskratzer aus Metall verwenden, um Eis von den Scheiben zu entfernen. Die elektrische Heizung verwenden, um Eis von den Spiegeln zu entfernen, siehe Scheiben und Rückspiegel - elektrische Heizung (S. 108).

Themenbezogene Informationen

- Autowäsche (S. 408)



Rostschutz

Das Fahrzeug hat bereits im Werk eine vollständige und sehr sorgfältige Rostschutzbehandlung erhalten. Teile der Karosserie bestehen aus galvanisierten Blechen. Der Unterboden ist mit einem verschleißbeständigen Rostschutzmittel versehen. Eine dünne, eindringende Rostschutzmittelflüssigkeit wurde in Träger, Hohlräume, geschlossene Abschnitte und Seitentüren eingespritzt.

Kontrolle und Pflege

Der Rostschutz des Fahrzeugs braucht normalerweise nicht gewartet zu werden, aber dadurch, dass das Fahrzeug stets sauber gehalten wird, verringert sich die Gefahr für Korrosion noch mehr. Glänzende Verzierungen sollten möglichst nicht mit sehr alkalischen oder sauren Reinigungsmitteln in Berührung kommen. Steinschlagschäden sind möglichst sofort nach der Entdeckung zu reparieren.

Themenbezogene Informationen

- Lackschäden (S. 412)

Reinigung des Innenraums

Nur von Volvo empfohlene Reinigungsmittel und Pflegeprodukte verwenden. Reinigen Sie das Fahrzeug regelmäßig und behandeln Sie Flecken unverzüglich. Vor der Reinigung mit Reinigungsmittel ist es wichtig, den Innenraum zu staubsaugen.



WICHTIG

- Manche Kleidungsstücke (wie z. B. dunkle Jeans oder Wildlederkleidung) können die Bezüge verfärben. Wenn dies geschieht, sind die betroffenen Stellen so schnell wie möglich zu reinigen und nachzubehandeln.
- Verwenden Sie zur Reinigung des Innenraums nie starke Lösungsmittel wie z. B. Scheibenreinigungsflüssigkeit, Waschbenzin o. Ä. – diese Mittel können Bezüge und andere Teile der Innenausstattung beschädigen.
- Sprühen Sie Reinigungsmittel nie direkt auf Teile, an denen sich elektrische Schalter und Regler befinden. Wischen Sie diese stattdessen mit einem Tuch ab, das mit Reinigungsmittel angefeuchtet ist.
- Scharfkantige Gegenstände und Klettverschlüsse können die Textilbezüge des Fahrzeugs beschädigen.

Textilbezüge und Dachhimmel

Volvo bietet ein Textilpflegeset für Textilbezüge und den Dachhimmel an, das bei ordnungsgemäßer Anwendung die Eigenschaften der textilen Materialien bewahrt. Sie erhalten das Textilpflegeset bei einem Volvo Partner.

Lederbezüge

Volvo-Lederbezüge sind behandelt, damit sie ihr ursprüngliches Aussehen behalten.

Leder ist ein Naturprodukt, das sich mit der Zeit verändert und eine gewisse Patina annimmt. Damit das Leder seine ursprüngliche Farbnuance und anderen Eigenschaften behält, muss es regelmäßig gereinigt und nachbehandelt werden. Mit dem Volvo Leather Care Kit/Wipes bietet Volvo ein Komplettprodukt für die Reinigung und Nachbehandlung von Lederbezügen an, das bei ordnungsgemäßer Anwendung die schützende Oberflächenschicht des Leders bewahrt.

Für das beste Ergebnis empfiehlt Volvo, die Lederbezüge ein- bis viermal im Jahr (oder nach Bedarf häufiger) zu reinigen und mit der Lederschutzcreme zu behandeln. Das Volvo Leather Care Kit/Wipes ist bei einem Volvo Partner erhältlich.

Lederlenkrad

Leder muss atmen können. Das Lederlenkrad niemals mit einem Kunststoffschutz bedecken. Zur Reinigung des Lederlenkrads empfiehlt sich das Volvo Leather Care Kit/Wipes.



Teile der Innenausstattung aus Kunststoff, Metall und Holz

Für die Reinigung von Details und Oberflächen im Innenraum wird ein leicht mit Wasser befeuchtetes Spliffasertuch oder ein bei einem Volvo Partner erhältliches Mikrofaser-tuch empfohlen.

Nicht an einem Fleck kratzen oder reiben. Keine aggressiven Fleckenentferner verwenden. In schwierigeren Fällen kann ein spezielles, bei Volvo Partnern erhältliches Reinigungsmittel verwendet werden.

Sicherheitsgurt

Für die Reinigung Wasser und ein synthetisches Waschmittel verwenden. Ein spezielles Textilreinigungsmittel ist bei einem Volvo Partner erhältlich. Darauf achten, dass der Gurt trocken ist, bevor er wieder aufgerollt wird.

Auslegematten und Bodenmatte

Für die separate Reinigung der Bodenmatte und der Auslegematten die Auslegematten entfernen. Staub und Schmutz mit einem Staubsauger entfernen. Die Auslegematten sind mit Befestigungsstiften befestigt.

Zum Herausnehmen der Auslegematte diese an allen Befestigungsstiften greifen und gerade nach oben heben.

Die Auslegematte an ihren Platz legen und sie an allen Befestigungsstiften festdrücken.



WARNUNG

An jedem Platz nur eine Einlegematte verwenden und vor der Fahrt kontrollieren, dass die Matte am Fahrersitz ordnungsgemäß eingepasst und an den Haltedornen verankert ist, damit sie nicht unter den Pedalen verkleben kann.

Für Flecken auf der Bodenmatte wird nach dem Staubsaugen ein spezielles Textilreinigungsmittel empfohlen. Die Bodenmatten mit dem von einem Volvo Partner empfohlenen Mittel reinigen.

Themenbezogene Informationen

- Autowäsche (S. 408)

Lackschäden

Der Lack ist ein wichtiger Faktor des Rostschutzes und muss regelmäßig überprüft werden. Die häufigsten Arten von Lackschäden sind beispielsweise Steinschlagschäden, Kratzer und Schäden an den Kotflügelkanten, Türen und Stoßstangen.

Ausbesserungen von kleineren Lackschäden

Um das Einsetzen von Rost zu verhindern, muss beschädigter Lack umgehend ausgebessert werden.

Eventuell benötigtes Material



- Grundierung (Primer)¹⁷ - beispielsweise für mit Kunststoff überzogene Stoßstangen gibt es einen besonderen Haftgrund in der Sprühdose.
- Basislack und Klarlack - ist in Sprühdosen oder als Lackstifte¹⁸ erhältlich
- Abdeckband
- feines Schmirgelleinen¹⁷.

Farbcode

Das Etikett für den Farbcode befindet sich an der Türsäule des Fahrzeugs, es wird sichtbar, wenn die rechte Hintertür geöffnet wird.

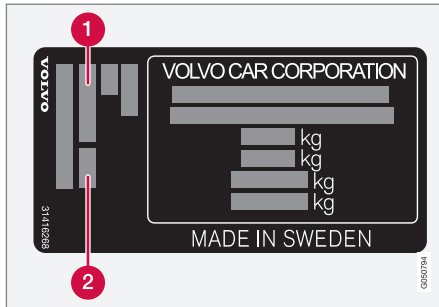

- 1 Farbcode Exterior
- 2 Ggf. zweiter Farbcode Exterior

Es ist wichtig, dass die korrekte Farbe verwendet wird. Position des Produktaufklebers, siehe Typenbezeichnungen (S. 416).

Reparieren von kleinen Lackschäden wie Steinschlägen und Kratzern

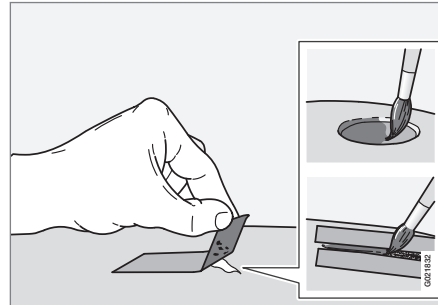

Vor Beginn der Arbeiten muss das Fahrzeug sauber und trocken sein und eine Temperatur von über 15 °C haben.

1. Auf die beschädigte Oberfläche ein Stück Abdeckband kleben. Anschließend das Band abziehen, so dass sich mit ihm eventuelle Lackreste lösen.

Falls der Schaden bis zur Metallfläche (zum Blech) reicht, ist es sinnvoll eine Grundierung (Primer) zu verwenden. Bei Beschädigung einer Kunststofffläche sollte für bessere Ergebnisse ein Haftgrund verwendet werden - Sprühen Sie in den Deckel der Sprühdose und tragen Sie den Haftgrund dünn mit einem Pinsel auf.

2. Vor dem Lackieren kann bei Bedarf (beispielsweise bei unebenen Kanten) örtlich ein leichtes Schleifen mit einem sehr feinen Schleifmaterial erfolgen. Die Fläche ist sorgfältig zu reinigen und muss trocknen.
3. Die Grundierung (den Primer) gut umrühren und mit einem feinen Pinsel, einem Streichholz o.Ä. auftragen. Mit Basislack und Klarlack abschließen, wenn die Grundierung trocken ist.
4. Bei Kratzern wie oben beschrieben vorgehen, jedoch um den beschädigten Bereich Abklebeband anbringen, um den unbeschädigten Lack zu schützen.

¹⁷ Bei Bedarf.

¹⁸ Die in der Verpackung des Lackstifts beiliegenden Anweisungen befolgen.



ACHTUNG

Falls der Steinschlag nicht bis zur Metalloberfläche (zum Blech) reicht und eine unbeschädigte Lackschicht noch bleibt - können der Basislack und der Klarlack gleich nach dem Reinigen der Fläche aufgetragen werden.

Themenbezogene Informationen

- Rostschutz (S. 411)

11

TECHNISCHE DATEN

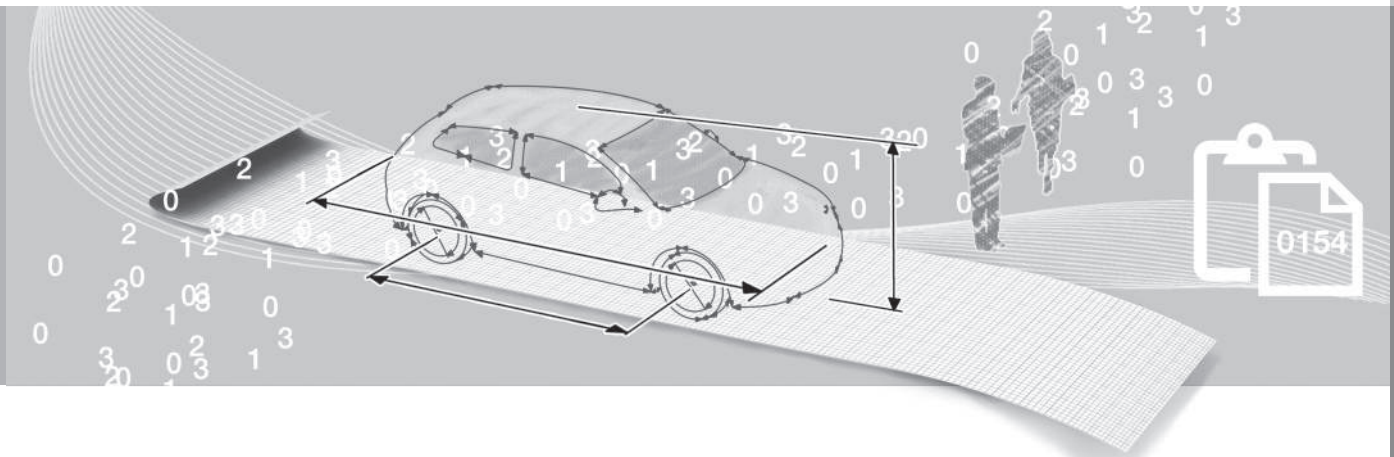

Typenbezeichnungen

Typenbezeichnung, Fahrgestellnummer usw., d. h. fahrzeugspezifische Daten, stehen auf einem Aufkleber im Fahrzeug.

Anordnung der Aufkleber

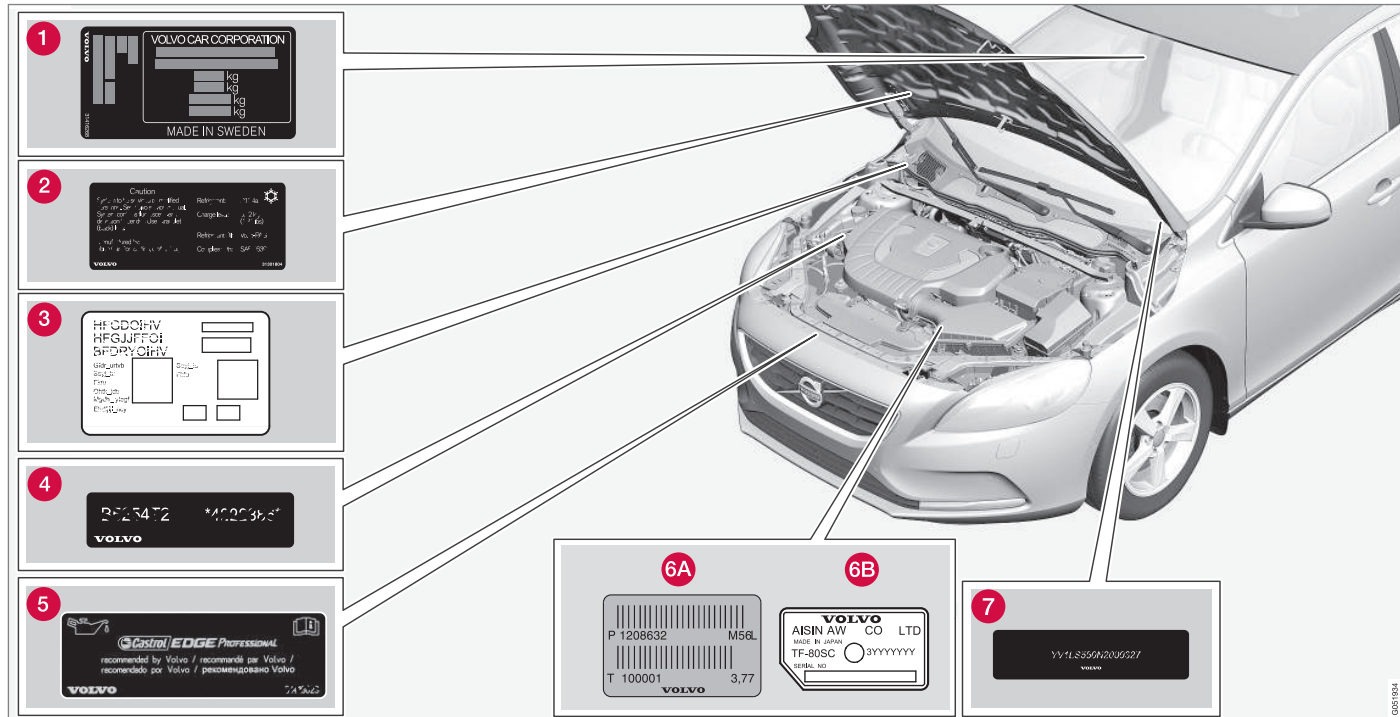

Die Abbildung ist schematisch - die Einzelheiten können je nach Markt und Modell unterschiedlich sein.

Bei allen Fragen an Ihren Volvo Partner oder bei der Bestellung von Ersatzteilen und Zubehör ist es von Vorteil, wenn Sie die Typenbezeichnung des Fahrzeugs, die Fahrgestellnummer und die Motornummer angeben können.

- 1 Typenbezeichnung, Fahrgestellnummer, zulässige Höchstgewichte, Farbcode Exterieur und Typen-Zulassungsnummer. Der Aufkleber befindet sich an der Türsäule und ist sichtbar, wenn die rechte Fondtür geöffnet wird.
- 2 Aufkleber für die Klimaanlage.
- 3 Aufkleber für Standheizung.
- 4 Motorcode und Seriennummer des Motors.
- 5 Aufkleber für Motoröl.
- 6 Typenbezeichnung und Seriennummer des Getriebes.
 - A Schaltgetriebe
 - B Automatikgetriebe
- 7 Identifikationsnummer des Fahrzeugs (VIN - Vehicle Identification Number - Fahrgestellnummer).

In den Zulassungspapieren des Fahrzeugs sind weitere Informationen zum Fahrzeug zu finden.

ACHTUNG

Die in der Betriebsanleitung gezeigten Schilder erheben keinen Anspruch auf eine exakte Abbildung der Schilder im Fahrzeug. Der Zweck liegt darin, zu zeigen, wie die Schilder aussehen und wo ungefähr sie sich im Fahrzeug befinden. Die Information, die für Ihr Fahrzeug gilt, befindet sich auf dem entsprechenden Schild im Fahrzeug.

Themenbezogene Informationen

- Gewichte (S. 419)
- Technische Daten Motor (S. 423)

Maße

Die Maße des Fahrzeugs für Länge, Höhe usw. stehen in der Tabelle

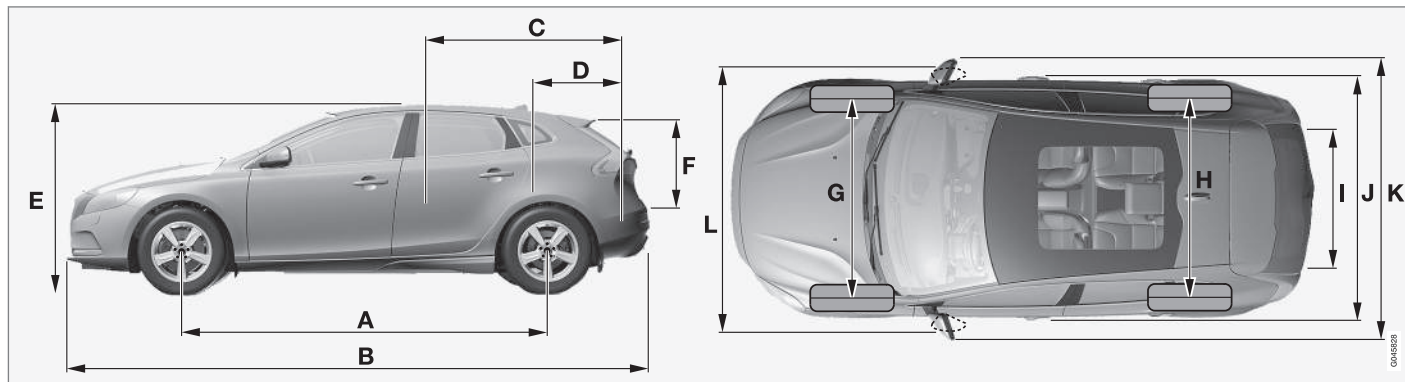

V40.

	Maße	mm
A	Radstand	2647
B	Länge	4369
C	Ladelänge, Boden, umgeklappter Rücksitz	1508
D	Ladelänge, Boden	684
E	Höhe	1420
F	Ladehöhe	532

	Maße	mm
G	Spurweite vorn	1546 ^A
		1551 ^B
		1559 ^C
H	Spurweite hinten	1533 ^A
		1538 ^B
		1546 ^C
I	Ladebreite, Boden	960

	Maße	mm
J	Breite	1802
K	Breite inkl. Rückspiegel	2041
L	Breite inkl. eingeklappte Rückspiegel	1857

A 52,5 mm Versatz.
B 50 mm Versatz.
C 46 mm Versatz.

convect

Gewichte

Max. Gesamtgewicht usw. stehen auf einem Aufkleber im Fahrzeug.

Das Leergewicht umfasst den Fahrer, das Gewicht des Kraftstofftanks bei 90-prozentiger Befüllung, sämtliche Öle und Flüssigkeiten.

Das Gewicht von Insassen und montierter Zusatzausrüstung sowie die Stützlast (S. 420) bei angehängtem Anhänger wirken sich auf die mögliche Gesamtzuladung aus, und sind nicht im Leergewicht enthalten.

Zulässige Zuladung = zulässiges Gesamtgewicht – Leergewicht.

i ACHTUNG

Das dokumentierte Leergewicht trifft auf das Fahrzeug in der Basisausführung zu - d.h. auf ein Fahrzeug ohne Sonderausrüstung oder Optionen. Dies bedeutet für jede Option, die hinzugefügt wird, dass sich die Nutzlast des Fahrzeugs entsprechend dem Gewicht der Option verringert.

Beispiele für Optionen, die die Nutzlast verringern, sind die Ausstattungslevel Kinetic/Momentum/Summum sowie andere Optionen wie Anhängerzugvorrichtung, Lastenträger, Dachbox, Audioanlage, Zusatzscheinwerfer, GPS, kraftstoffbetriebene Heizung, Schutzgitter, Teppiche, Laderaumabdeckungen, elektrisch verstellbare Sitze usw.

Das Leergewicht Ihres Fahrzeugs lässt sich auf zuverlässige Weise auf einer Waage ermitteln.

⚠ WARNUNG

Die Fahreigenschaften des Fahrzeugs verändern sich je nach Zuladung und Verteilung des Ladegutes.

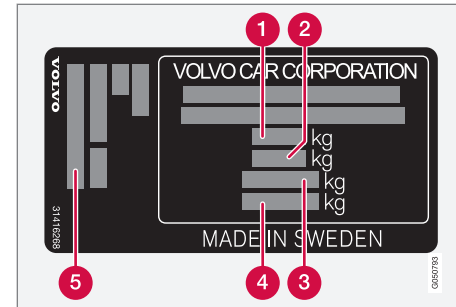

Informationen über die Platzierung des Aufklebers siehe Typenbezeichnungen (S. 416).

- 1** Max. Gesamtgewicht
- 2** Max. Zuggewicht (Fahrzeug + Anhänger)
- 3** Max. Vorderachslast
- 4** Max. Hinterachslast
- 5** Ausstattungslevel

Max. Zuladung: Siehe Zulassungspapiere.

Max. Dachlast: 75 kg.

Themenbezogene Informationen

- Zuggewicht und Stützlast (S. 420)

Zuggewicht und Stützlast

Zuggewicht und Stützlast für die Fahrt mit einem Anhänger sind den Tabellen zu entnehmen.

Max.-Gewicht gebremster Anhänger

ACHTUNG

Nicht alle Motoren sind auf allen Märkten erhältlich.

V40 Motor	Motorcode ^A	Getriebe	Max.-Gewicht gebremster Anhänger (kg)	Max. Stützlast auf der Anhängervorrichtung (kg)
T2	B4204T38	Schaltgetriebe, M66	1300	75
T2	B4154T5	Automatikgetriebe, TF-71SC	1300	75
T3	B4204T37	Schaltgetriebe, M66	1500	75
T3	B4154T4	Automatikgetriebe, TF-71SC	1500	75
T4	B4204T19	Schaltgetriebe, M66	1500	75
T4	B4204T19	Automatikgetriebe, TF-71SC	1500	75
T5	B4204T11	Automatikgetriebe, TG-81SC	1500	75
T5	B4204T15	Automatikgetriebe, TG-81SC	1500	75
D2	D4204T8	Schaltgetriebe, M66	1300	75
D2	D4204T8	Automatikgetriebe, TF-71SC	1300	75
D3	D4204T9	Schaltgetriebe, M66	1500	75
D3	D4204T9	Automatikgetriebe, TF-71SC	1500	75
D4	D4204T14	Schaltgetriebe, M66	1500	75
D4	D4204T14	Automatikgetriebe, TG-81SC	1500	75

^A Motorcode sowie Artikel- und Seriennummer des Motors können auf dem Motor abgelesen werden, siehe Typenbezeichnungen (S. 416).



Max.-Gewicht ungebremster Anhänger

V40 Motor	Max.-Gewicht ungebremster Anhänger (kg)	Max. Stützlast auf der Anhängervorrichtung (kg)
Alle	700	50

Themenbezogene Informationen

- Gewichte (S. 419)
- Fahren mit Anhänger (S. 320)
- Anhängerstabilisator – TSA (S. 327)

Technische Daten Motor

Die technischen Daten (Leistung usw.) für die jeweilige Motor-Alternative stehen in der Tabelle.

ACHTUNG

Nicht alle Motoren sind auf allen Märkten erhältlich.

V40 Motor	Motor-code ^A	Leistung (kW/1/min)	Leistung (PS/1/min)	Drehmoment (Nm/1/min)	Anzahl Zylinder	Zylinderbohrung (mm)	Hub (mm)	Hubraum (Liter)	Verdichtungsverhältnis
T2	B4154T5	90/5000	122/5000	220/1600-3500	4	82,0	70,9	1,498	10,5:1
T2	B4204T38	90/5000	122/5000	220/1100-3500	4	82,0	93,2	1,969	11,3:1
T3	B4154T4	112/5000	152/5000	250/1700-4000	4	82,0	70,9	1,498	10,5:1
T3	B4204T37	112/5000	152/5000	250/1300-4000	4	82,0	93,2	1,969	11,3:1
T4	B4204T19	140/4700	190/4700	300/1300-4000	4	82,0	93,2	1,969	11,3:1
T5	B4204T11	180/5500	245/5500	350/1500-4800	4	82,0	93,2	1,969	10,8:1
T5	B4204T15	162/5500	220/5500	350/1500-4000	4	82,0	93,2	1,969	10,8:1
D2	D4204T8	88/3750	120/3750	280/1500-2250	4	82,0	93,2	1,969	16,0:1
D3	D4204T9	110/3750	150/3750	320/1750-3000	4	82,0	93,2	1,969	16,0:1
D4	D4204T14	140/4250	190/4250	400/1750-2500	4	82,0	93,2	1,969	15,8:1

^A Motorcode sowie Artikel- und Seriennummer des Motors können auf dem Motor abgelesen werden, siehe Typenbezeichnungen (S. 416).

Themenbezogene Informationen

- Kühlmittel - Qualität und Füllmenge (S. 427)
- Motoröl - Qualität und Füllmenge (S. 425)

Motoröl - ungünstige Fahrbedingungen

Ungünstige Fahrbedingungen können zu einer unnormal hohen Öltemperatur oder einem unnormal hohen Ölverbrauch führen. Unten sind einige Beispiele für ungünstige Fahrbedingungen aufgeführt.

Auf längeren Fahrten unter folgenden Bedingungen häufiger den Ölstand kontrollieren (S. 377):

- mit Wohnwagen oder Anhänger
- im Gebirge
- bei hohen Geschwindigkeiten
- bei Temperaturen unter -30 °C oder über $+40\text{ °C}$

Obiges gilt auch für kürzere Fahrstrecken bei niedrigen Temperaturen.

Bei ungünstigen Fahrbedingungen ein vollsynthetisches Motoröl wählen, das dem Motor zusätzlichen Schutz bietet.

Volvo empfiehlt:



! WICHTIG

Um die Anforderungen für das Motorwartungsintervall zu erfüllen, werden alle Motoren ab Werk mit einem speziell angepassten synthetischen Motoröl gefüllt. Die Wahl des Öls erfolgte mit großer Sorgfalt und unter Berücksichtigung von Lebensdauer, Startbarkeit, Kraftstoffverbrauch und Umweltbelastung.

Für die Befolgung der empfohlenen Wartungsintervalle ist die Verwendung eines zugelassenen Motoröls erforderlich. Sowohl beim Auffüllen als auch beim Ölwechsel stets die vorgeschriebene Ölqualität verwenden, da anderenfalls die Gefahr einer Beeinflussung von Lebensdauer, Startbarkeit, Kraftstoffverbrauch und Umweltbelastung besteht.

Die Volvo Car Corporation übernimmt keinerlei Garantieansprüche, wenn nicht Motoröl mit der vorgeschriebenen Qualität und Viskosität verwendet wird.

Wir empfehlen, den Ölwechsel in einer Volvo-Vertragswerkstatt vornehmen zu lassen.

Themenbezogene Informationen

- Motoröl - Qualität und Füllmenge (S. 425)
- Motoröl - allgemein (S. 376)

Motoröl - Qualität und Füllmenge

Die empfohlene Motorölqualität und Füllmenge für den jeweiligen Motor steht in der Tabelle.

Volvo empfiehlt:



ACHTUNG

Nicht alle Motoren sind auf allen Märkten erhältlich.



V40 Motor	Motorcode ^A	Ölqualität	Füllmenge, inkl. Ölfilter (Liter)
T2	B4154T5	Castrol Edge Professional V 0W-20 oder VCC RBS0-2AE 0w20	ca. 5,6
T2	B4204T38		ca. 5,9
T3	B4154T4		ca. 5,6
T3	B4204T37		ca. 5,9
T4	B4204T19		ca. 5,9
T5	B4204T11		ca. 5,9
T5	B4204T15		ca. 5,9
D2	D4204T8		ca. 5,2
D3	D4204T9		ca. 5,2
D4	D4204T14		ca. 5,2

^A Motorcode sowie Artikel- und Seriennummer des Motors können auf dem Motor abgelesen werden, siehe Typenbezeichnungen (S. 416).

Themenbezogene Informationen

- Motoröl - ungünstige Fahrbedingungen (S. 424)
- Motoröl - Kontrolle und Nachfüllen (S. 377)

Kühlmittel - Qualität und Füllmenge

Die Füllmenge des Kühlmittels für die jeweilige Motoralternative ist der Tabelle zu entnehmen.

Vorgeschriebene Qualität: Von Volvo empfohlenes Kühlmittel, mit 50 % Wasser² gemischt, siehe Verpackung.

i ACHTUNG

Nicht alle Motoren sind auf allen Märkten erhältlich.

V40 Motor ^A		Füllmenge (Liter)
T2	B4154T5	7,5 (7,8 ^B)
T2	B4204T38	
T3	B4154T4	
T3	B4204T37	
T4	B4204T19	
T5	B4204T11	
T5	B4204T15	

V40 Motor ^A		Füllmenge (Liter)
D2	D4204T8	8,0 (8,4 ^B)
D3	D4204T9	
D4	D4204T14	

^A Motorcode sowie Artikel- und Seriennummer des Motors können auf dem Motor abgelesen werden, siehe Typenzeichnungen (S. 416).

^B Gilt für Fahrzeuge mit kraftstoffbetriebener Heizung.

Themenbezogene Informationen

- Kühlmittel - Füllstand (S. 379)

² Die Wasserqualität muss dem Standard STD 1285,1 entsprechen.

Getriebeöl - Qualität und Füllmenge

Das vorgeschriebene Getriebeöl und die Füllmenge für das jeweilige Getriebe steht in der Tabelle.

Schaltgetriebe

Schaltgetriebe	Füllmenge (Liter)	Vorgeschriebenes Getriebeöl
M66	ca. 1,45	BOT 350M3

Automatikgetriebe

Automatikgetriebe	Füllmenge (Liter)	Vorgeschriebenes Getriebeöl
TF-71SC	ca. 6,8	AW1
TG-81SC	ca. 6,6 ^A ca. 7,5 ^B	AW1

A Benzinmotoren

B Dieselmotoren

i ACHTUNG

Unter normalen Betriebsbedingungen muss kein Wechsel des Getriebeöls erfolgen. Bei ungünstigen Fahrbedingungen kann dies jedoch erforderlich sein.

Themenbezogene Informationen

- Motoröl - ungünstige Fahrbedingungen (S. 424)
- Typenbezeichnungen (S. 416)

Bremsflüssigkeit - Qualität und Füllmenge

Bremsflüssigkeit ist das Medium in einer hydraulischen Bremsanlage, das verwendet wird, um eine Druckübertragung von zum Beispiel einem Bremspedal über einen Hauptbremszylinder zu einem oder mehreren Nebenbremszylindern zu bewirken, wodurch eine mechanische Bremse in Gang gesetzt wird.

Vorgeschriebene Qualität: DOT 4

Füllmenge: 0,6 Liter

Themenbezogene Informationen

- Brems- und Kupplungsflüssigkeit - Füllstand (S. 380)

Kraftstofftank - Fassungsvermögen

Das Fassungsvermögen des Kraftstofftanks für die jeweilige Motoralternative ist der Tabelle zu entnehmen.

V40 Motor	Füllmenge (Liter)	Vorgeschriebene Qualität
Benzinmotor	ca. 62	Kraftstoff - Benzin (S. 315)
Diesel	ca. 62	Kraftstoff - Diesel (S. 316)

Themenbezogene Informationen

- Kraftstoff einfüllen (S. 314)
- Technische Daten Motor (S. 423)

Klimaanlage, Betriebsstoffe – Füllmenge und Qualität

In den folgenden Tabellen sind die vorgeschriebenen Qualitäten und Füllmengen der in der Klimaanlage verwendeten Betriebs- und Schmiermittel aufgeführt.

Aufkleber Klimaanlage

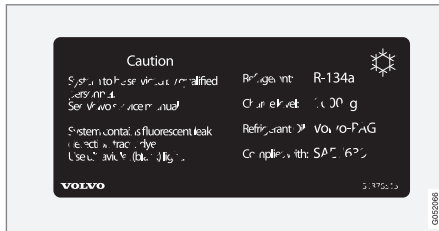

Der Aufkleber befindet sich auf der Innenseite der Motorhaube.

Kältemittel

Gewicht	Vorgeschriebene Qualität
625 g	R134a

WARNUNG

In der Klimaanlage befindet sich unter Druck stehendes Kältemittel R134a. Wartung und Reparaturen am System dürfen ausschließlich von einer Vertragswerkstatt durchgeführt werden.

Kompressoröl

Füllmenge	Vorgeschriebene Qualität
60 ml	PAG-Öl

Themenbezogene Informationen



- Klimaanlage - Fehlersuche und Reparatur (S. 381)



11 Technische Daten

Kraftstoffverbrauch und CO₂-Ausstoß

Der Kraftstoffverbrauch für ein Fahrzeug wird in Liter pro 100 km gemessen und der CO₂-Ausstoß in Gramm pro Kilometer.

Erläuterung

 CO ₂	Gramm/km
	Liter/100 km

	Stadtfahrbetrieb
	Außerstädtischer Fahrbetrieb
	Gemischter Fahrbetrieb

man	Handschaltgetriebe
aut	Automatikgetriebe

ACHTUNG
Sollten Verbrauchs- und Emissionsdaten fehlen, sind diese in einem beigefügten Supplement angegeben.







ACHTUNG
Nicht alle Motoren sind auf allen Märkten erhältlich.

V40 							
		CO ₂		CO ₂		CO ₂	
T2 ^A (B4204T38)	man	-	-	-	-	-	-
T2 ^B (B4204T38)	man	-	-	-	-	-	-
T2 ^A (B4154T5)	aut	-	-	-	-	-	-
T2 ^B (B4154T5)	aut	-	-	-	-	-	-

11

V40 							
		CO ₂		CO ₂		CO ₂	
T3 (B4204T37)	man	-	-	-	-	-	-
T3 (B4154T4)	aut	-	-	-	-	-	-
T4 (B4204T19)	man	-	-	-	-	-	-
T4 (B4204T19)	aut	164	7,1	106	4,6	127	5,5
T5 (B4204T11)	aut	185	8,0	110	4,8	137	5,9
D2 ^A (D4204T8)	man	-	-	-	-	-	-
D2 ^B (D4204T8)	man	-	-	-	-	-	-
D2 ^A (D4204T8)	aut	-	-	-	-	-	-
D2 ^B (D4204T8)	aut	-	-	-	-	-	-
D3 ^A (D4204T9)	man	-	-	-	-	-	-
D3 ^B (D4204T9)	man	-	-	-	-	-	-



V40 							
		CO ₂		CO ₂		CO ₂	
D3 ^A (D4204T9)	aut	117	4,6	97	3,7	104	4,0
D3 ^B (D4204T9)	aut	116	4,5	93	3,6	101	3,9
D4 ^A (D4204T14)	man	110	4,2	93	3,6	99	3,8
D4 ^B (D4204T14)	man	108	4,1	89	3,5	96	3,7
D4 ^A (D4204T14)	aut	132	5,0	96	3,7	109	4,2
D4 ^B (D4204T14)	aut	129	4,9	93	3,5	106	4,0

A Gilt **nicht** für die Variante Niedrigemission.

B Gilt **ausschließlich** für die Variante Niedrigemission.

Die Kraftstoffverbrauchs- und Emissionswerte in der Tabelle oben basieren auf speziellen EU-Fahrzyklen³ und gelten für Fahrzeuge mit Leergewicht in der Grundausstattung und ohne Zusatzausrüstung. Je nach Ausrüstung

kann sich das Fahrzeuggewicht erhöhen. Dadurch, sowie abhängig davon, wie schwer das Fahrzeug beladen ist, erhöht sich der Kraftstoffverbrauch und der Kohlendioxidausstoß.

Es gibt mehrere Faktoren, die dazu beitragen, dass der Kraftstoffverbrauch höher ist, als in der Tabelle angegeben. Zu diesen gehören beispielsweise:

³ Die angegebenen Kraftstoffverbrauchszahlen basieren auf zwei standardisierten Fahrzyklen in Laborumgebung („EU-Fahrzyklen“) gemäß EU Regulation no 692/2008, 715/2007 (Euro 5 / Euro 6) und UN ECE Regulation no 101. Diese Regelwerke umfassen die Fahrzyklen Stadtfahrbetrieb und außerstädtischer Fahrbetrieb. – Stadtfahrbetrieb – die Messung beginnt mit einem Kaltstart des Motors. Die Fahrt ist simuliert. – Außerstädtischer Fahrbetrieb – das Fahrzeug wird bei Geschwindigkeiten zwischen 0 und 120 km/h beschleunigt und abgebremst. Die Fahrt ist simuliert. – Fahrzeuge mit Handschaltgetriebe werden im 2. Gang gestartet (gilt nur für Fahrzeuge bis Reifengröße 18 Zoll). Der Wert für den in der Tabelle angegebenen gemischten Fahrbetrieb ist laut Gesetz eine Kombination aus Stadtfahrbetrieb und außerstädtischem Betrieb. CO₂-Ausstoß – zur Berechnung des Kohlendioxidausstoßes während der beiden Fahrzyklen werden die Abgase gesammelt. Bei der anschließenden Analyse wird der Wert für den CO₂-Ausstoß ermittelt.

- Die Fahrweise des Fahrers.
- Wenn der Kunde größere Räder gewählt hat, als diejenigen, die standardmäßig an der Grundversion des Fahrzeugmodells montiert sind, steigt der Widerstand.
- Eine hohe Geschwindigkeit ergibt einen höheren Luftwiderstand.
- Kraftstoffqualität, Straßen- und Verkehrsbedingungen, Wetter und Zustand des Fahrzeugs.

Bereits eine Kombination aus den hier aufgeführten Beispielen kann zu einem erheblich höheren Verbrauch führen. Für ausführliche Informationen wird auf die oben aufgeführten referierten Regelwerke³ verwiesen.

Große Abweichungen im Kraftstoffverbrauch können sich bei einem Vergleich mit den EU-Fahrzyklen³ ergeben, die bei der Zulassung des Fahrzeugs verwendet werden und auf denen die Verbrauchswerte in der Tabelle basieren.

Der Kraftstoffverbrauch steigt und die Leistungsabgabe wird reduziert, wenn mit Kraftstoff mit einer Oktanzahl von 91 RON gefahren wird.

ACHTUNG

Extreme Witterungsverhältnisse, das Ziehen eines Anhängers oder das Fahren in hohen Höhen in Kombination mit der Kraftstoffqualität sind Faktoren, die sich auf das Leistungsvermögen des Fahrzeugs auswirken können.

Themenbezogene Informationen

- Wirtschaftliche Fahrweise (S. 319)
- Kraftstoff - Benzin (S. 315)
- Kraftstoff - Diesel (S. 316)
- Gewichte (S. 419)

³ Die angegebenen Kraftstoffverbrauchszahlen basieren auf zwei standardisierten Fahrzyklen („EU-Fahrzyklen“) gemäß EU Regulation no 692/2008, 715/2007 (Euro 5 / Euro 6) und UN ECE Regulation no 101. Diese Regelwerke umfassen die Fahrzyklen Stadtfahrbetrieb und außerstädtischer Fahrbetrieb. – Stadtfahrbetrieb – die Messung beginnt mit einem Kaltstart des Motors. Die Fahrt ist simuliert. – Außerstädtischer Fahrbetrieb – das Fahrzeug wird bei Geschwindigkeiten zwischen 0 und 120 km/h beschleunigt und abgebremst. Die Fahrt ist simuliert. – Fahrzeuge mit Handschaltgetriebe werden im 2. Gang gestartet (gilt nur für Fahrzeuge bis Reifengröße 18 Zoll). Der Wert für den in der Tabelle angegebenen gemischten Fahrbetrieb ist laut Gesetz eine Kombination aus Stadtfahrbetrieb und außerstädtischem Betrieb. CO₂-Ausstoß – zur Berechnung des Kohlendioxidausstoßes während der beiden Fahrzyklen werden die Abgase gesammelt. Bei der anschließenden Analyse wird der Wert für den CO₂-Ausstoß ermittelt.

Reifen - zugelassener Reifendruck

Der zugelassene Reifendruck für die jeweilige Motoralternative ist der Tabelle zu entnehmen.

V40 Motor	Reifengröße	Geschwindigkeit (km/h)	Zuladung, 1–3 Personen		Max. Zuladung		ECO-Druck ^A
			Vorn (kPa) ^B	Hinten (kPa)	Vorn (kPa)	Hinten (kPa)	Vorn/hinten (kPa)
Alle Motoren	205/55 R16	0–160	230	230	260	260	260 (280 ^C)
	205/50 R17						
	225/45 R17	160 +	250	250	300	280	-
	225/40 R18	0–160	230	230	260	260	260
	235/35 R19	160 +	270	270	320	300	-
Temporary Spare Tyre		max. 80	420	420	420	420	-

^A Wirtschaftliche Fahrweise.

^B In bestimmten Ländern kommt zusätzlich zur SI-Einheit Pascal die Einheit bar vor: 1 bar = 100 kPa.

^C Gilt nur für 16"-Räder bei D2/D4 mit Schaltgetriebe, Variante Niedrigemission (85 g CO₂/km).

i ACHTUNG

Nicht alle Motoren, Reifen oder Kombinationen sind uneingeschränkt auf allen Märkten erhältlich.

Themenbezogene Informationen

- Reifen - Größen (S. 338)
- Reifen - Luftdruck (S. 336)
- Typenbezeichnungen (S. 416)

A

Ablagefach			
Fahrerseite.....	152		
Handschuhfach.....	153		
Tunnelkonsole.....	152		
Ablagefächer im Fahrzeuginnenraum.....	150		
Abmessungen.....	418		
Abnehmbare Anhängerzugvorrichtung			
Aufbewahrung.....	323		
Abschleppen.....	329		
Abschleppöse.....	330		
Abschleppöse.....	330		
Abstandswarnung.....	225		
Begrenzungen.....	226		
Symbole und Mitteilungen.....	227		
ACC - Adaptiver Tempomat.....	209		
Active Bending Lights (ABL).....	94		
Adaptiver Tempomat.....	209		
ausschalten.....	217		
Bereitschaftsmodus.....	215		
Fehlersuche.....	222		
Funktion.....	210		
Geschwindigkeit handhaben.....	213		
Radarsensor.....	220		
Tempomatfunktion wechseln.....	219		
Überholen.....	216		
Übersicht.....	212		
vorübergehende Deaktivierung.....	215		
Zeitintervall einstellen.....	214		
Airbag			
Aktivierung/Deaktivierung, PACOS.....	35		
Beifahrerseite.....	33, 35, 41		
Fahrerseite.....	33, 41		
AIRBAG	33		
Airbag für Fußgänger.....	44		
Umplatzierung.....	45		
Zusammenlegen.....	46		
Airbagsystem.....	32		
Warnsymbol.....	31		
Aktive Einparkhilfe.....	265		
Begrenzungen.....	268		
Funktion.....	265		
Handhabung.....	266		
Symbole und Mitteilungen.....	270		
Aktive Xenon-Scheinwerfer.....	94		
Alarm (RADIO).....	187, 189, 190		
Alarmanzeige.....	188		
Alarmsignale.....	190		
automatische Aktivierung.....	189		
automatische Wiederaktivierung.....	189		
Prüfen eines Alarms.....	170		
reduzierte Alarmstufe.....	190		
Transponderschlüssel außer Betrieb..	189		
Alkoholschloss.....	278		
Allergie- und asthmaerregende Substanzen.....	130		
Anhänger.....	320		
Fahren mit Anhänger.....	320		
Kabel.....	320		
Pendelbewegungen.....	327		
Anhängerkupplung, siehe Anhängerzugvorrichtung.....	322		
Anhängerstabilisator.....	193, 327		
Anhängerzugvorrichtung.....	322, 323		
abnehmbar, Demontage.....	326		
abnehmbar, Montage.....	324		
Technische Daten.....	323		
Anhängerzugvorrichtung, abnehmbar			
Befestigung/Entfernen.....	324, 326		
Annäherungsbeleuchtung.....	99		
Anpassung der Fahreigenschaften.....	275		
Antischlupf.....	193		
Antischlupfregelung.....	193		
Anzeige			
Drehzahlmesser.....	64, 65		
Tachometer.....	64, 65		
Tankanzeige.....	64, 65		
Aufkleber.....	416		
Aufprall.....	42		
Auslegematten.....	154		
Ausschalten des Motors.....	284		

Außenmaße.....	418	Beleuchtungsautomatik, Fahrzeuginnenraum.....	98	Benutzerhandbuch, Umweltkennzeichnung.....	25
Außenrückspiegel.....	107	Displaybeleuchtung.....	88	Benzinqualität.....	315
Außenrückspiegel zurückstellen.....	107	Fern-/Abblendlicht.....	91	Bergung.....	332
Außentemperaturanzeige.....	73	Glühlampen, Technische Daten.....	389	Beschlag	
Automatikgetriebe.....	288, 292	Im Fahrzeuginnenraum.....	97	Behandlung der Scheiben.....	128
Abschleppen und Transport.....	329	Instrumentenbeleuchtung.....	88	Kondenswasser im Scheinwerfer.....	408
Anhänger.....	322	Leuchtweitenregelung.....	89	Bestätigungslicht bei Verriegelung	165
manuelle Gangstellungen (Geartronic)	289	Nebelschlussleuchte.....	95	Blinker.....	96
Automatische Klimatisierung - ECC.....	134	Positions- bzw. Standlicht.....	89	Blinkerleuchte.....	96
Automatisches Fernlicht.....	92	Regler.....	97	BLIS.....	270, 271
Automatische Wiederverriegelung.....	179	Tagesfahrlicht.....	90	Bordcomputer.....	115, 121, 125, 126
Autowäsche.....	408	Tunnelerfassung.....	91	Analoges Armaturenbrett.....	117
		Wegbeleuchtung.....	99, 168	Bremsen.....	306, 308
		Beleuchtung, Lampenwechsel.....	383	Antiblockiersystem, ABS.....	307
		Abblendlicht (Fahrzeuge mit Halogenscheinwerfern).....	384	Bremsanlage.....	306, 307, 308
		Blinker, vorn.....	386	Bremsleuchte.....	95
		Fernlicht (Fahrzeuge mit aktiven Xenon-Scheinwerfern).....	385	Einfüllen von Bremsflüssigkeit.....	380
		Fernlicht (Fahrzeuge mit Halogenscheinwerfern).....	385	Handbremse.....	308
		Lampenfassung hinten: Blinker, Bremslicht und Rückfahrcheinwerfer	387	Notbremsleuchten.....	95
		Make-up-Spiegel.....	389	Notbremsverstärkung, EBA	308
		Nebelschlussleuchten.....	388	Symbole im Kombinationsinstrument.	307
		Positions- bzw. Standlicht.....	386	Bremsflüssigkeit	
		Tagesfahrlicht.....	387	Qualität und Füllmenge.....	429
		Belüftung.....	132	Bremsleuchte.....	95
				Brems- und Kupplungsflüssigkeit.....	380

B

C

City Safety™.....	228
Clean Zone Interior Package (CZIP).....	130
CO ₂ -Ausstoß.....	432
Corner Traction Control.....	193
CTA.....	272
CZIP (Clear Zone Interior Package).....	130

D

Dachlast, max. Gewicht.....	419
Deaktivierung der Wählhebelsperre.....	294
Dichtmittel.....	362
Diesel.....	316
Tank leergefahren.....	316
Dieselpartikelfilter.....	318
Displaybeleuchtung.....	88
Drehrichtung.....	335
Driver Alert Control.....	247
Handhabung.....	248
Driver Alert System.....	247
Durchlüftungsfunktion.....	128, 181

E

ECC, elektronische Klimatisierung.....	134
Eco Cruise.....	304
ECO-Druck.....	336, 436
EcoGuide.....	68
Einparkhilfe.....	256
Fehleranzeige.....	259
Funktion.....	256
nach hinten.....	258
Sensoren der Einparkhilfe.....	260
Einparkhilfekamera.....	260
Einstellungen.....	263
Einstellung des Lenkrads.....	86
Elektrisch betätigtes Rollo für das Glasdach.....	109
Elektrische Anlage.....	398
Elektrische Heizung	
Heckscheibe.....	108
Rückspiegel.....	108
Sitze.....	136
Windschutzscheibe.....	108
Elektrisch einklappbare Rückspiegel.....	108
Elektrisch verstellbarer Sitz.....	83
Elektronische Temperaturregelung - ETC.....	135
Elektronische Wegfahrsperr.....	166

Empfehlungen für die Fahrt.....	312
Empfohlene Kindersitze	
Tabelle.....	48
Entfroster.....	139
Entriegelung	
von außen.....	179
von innen.....	181
Entriegelung mit Schlüsselblatt.....	177
Erste Hilfe.....	347
ETC, elektronische Temperaturkontrolle.....	135

F

Fahrbremse.....	306, 307, 308
Fahren.....	312
Kühlanlage.....	310
mit Anhänger.....	320
mit geöffneter Heckklappe.....	311
Fahren durch Wasser.....	309
Fahren im Winter.....	312
Fahren mit Anhänger	
Stützlast.....	420
Zuggewicht.....	420
Fahrtstatistik.....	126
Fahrzeug mit Internetverbindung	
Wartung und Reparatur buchen.....	370

Fahrzeugpflege.....	408
Lederbezug.....	411
Farbcode, Lack.....	413
Fehlermeldungen in BLIS.....	274
Fehlermitteilungen	
Adaptiver Tempomat.....	223
Driver Alert Control.....	250
LKA.....	255
siehe Mitteilungen und Symbole.....	223
Fehlersuche	
Adaptiver Tempomat.....	222
Fehlersuche für Kamerasensor.....	231
Felgen	
Reinigung.....	409
Felgen, Dimensionen.....	337
Fensterheber.....	105
Fensterheber zurückstellen.....	106
Fenster und Rückspiegel.....	410
Fern-/Abblendlicht, siehe Beleuchtung....	91
Fernbediente Wegfahrsperre.....	167
Fernlicht, automatisches Einschalten.....	92
Feststellbremse.....	308
Flecken.....	411
Flüssigkeiten, Füllmengenangaben..	392,
	427, 428, 429, 430, 431
Flüssigkeiten und Öle.....	427, 428, 429, 431

Fond	
elektrische Heizung.....	136
FSC, Umweltzeichen.....	25
Fußgängerschutz.....	235
G	
Geartronic.....	289
Gebläse	
ECC.....	137
ETC.....	137
Gesamtgewicht.....	419
Geschwindigkeitbegrenzer	
Erste Schritte.....	201, 202
zeitweise Deaktivierung.....	202
Geschwindigkeitsbegrenzer	
Alarm Geschwindigkeitsüberschrei-	
tung.....	203
Ausschalten.....	203
Geschwindigkeitsklassen, Reifen.....	338
Getriebe.....	286, 287
Automatikgetriebe.....	288, 292
Schaltgetriebe.....	287
Getriebeöl	
Füllmenge und Qualität.....	428
Gewichte	
Leergewicht.....	419

Glas	
Verbundglas/verstärkt.....	25
Glasdach, elektrisch betätigtes Rollo.....	109
Glatte Fahrbahn.....	312
Glühlampen, siehe Beleuchtung.....	383
GSI - Schalthebelhilfe.....	287
Gurtstraffer.....	30, 41

H	
Handbremse.....	308
Handschaltgetriebe.....	287
Abschleppen und Transport.....	329
Anhänger.....	321
GSI - Schalthebelhilfe.....	287
Handschuhfach.....	153
Kühlung.....	153
Verriegelung.....	182
Heckklappe	
Verriegelung/Entriegelung.....	182
Heckscheibe	
elektrische Heizung.....	108
Hill Start Assist.....	295
Hochdruckwäsche der Scheinwerfer.....	104
Hupen.....	87
Hutablage.....	161

I

IAQS - Interior Air Quality System.....	131
Informationsdisplay.....	64, 65
Informationstaste, PCC.....	169, 170
Innenbeleuchtung	
Automatik.....	98
Innenbeleuchtung, siehe Beleuchtung.....	97
Innenraumfilter.....	130
Innenraumheizung.....	143
Innenrückspiegel.....	109
automatisches Abblenden.....	109
Instrumentenbeleuchtung, siehe Beleuchtung.....	88
Instrumente und Regler.....	58, 61
Instrumentübersicht	
Linkslenker.....	58
Rechtslenker.....	61
Interior Air Quality System (IAQS)	
Luftreinigung.....	131
Intervallbetrieb.....	103

K

Kältemittel.....	381
Kamerasensor.....	230, 243

Katalysator.....	317
Bergung.....	330
Keyless Drive... 174, 175, 176, 177, 178, 284	
Keyless - Entriegelung.....	177
Keyless - Verriegelung.....	176
Kind	
Kindersicherung.....	46
Kindersitz und Airbag.....	52
Kindersitz und Seitenairbag.....	38
Position im Fahrzeug.....	52
Sicherheit.....	46
Kinder	
Sicherheit.....	38
Kinderschutz.....	46
Empfohlen.....	48
Größenklassen für Kinderschutz mit	
ISOFIX Haltesystem.....	53
ISOFIX Haltesystem für Kindersitze.....	53
Obere Befestigungspunkte für Kindersitze.....	56
Typen.....	54
Kindersicherung.....	186, 187
Klimaanlage	
Reparatur.....	381
Klimaanlage, Flüssigkeit	
Füllmenge und Qualität.....	431

Klimatisierung	
Allgemeines.....	128
automatische Regelung.....	138
Persönliche Einstellungen.....	131
Sensoren.....	129
Tatsächliche Temperatur.....	129
Temperaturregelung.....	138
Kofferraum	
laden.....	155
Kohlendioxidausstoß.....	432
Kollisionswarnung (Bremsassistent Pro)	
Allgemeine Begrenzungen.....	241
Kombinationsinstrument.....	64, 65
Kompass.....	110
Kalibrierung.....	110
Kondenswasser im Scheinwerfer.....	408
Kontrolle des Motorölstands.....	376
Kontrollsymbole.....	65, 67, 69
Kopf-/Schulterairbag.....	38, 41
Kopfstütze	
Herunterklappen.....	84
mittlerer Sitzplatz hinten.....	84
Vordersitz.....	82
Kraftstoff.....	314, 315, 316
Kraftstofffilter.....	317
Kraftstoffverbrauch.....	432
Verbrauchswerte.....	336

Kraftstoffbetriebene Heizung			
Timer.....	145		
Kraftstofftank			
Füllmenge.....	430		
Kühlanlage.....	310		
Überhitzung.....	310		
Kühlmittel			
Füllmenge und Qualität.....	427		
Kühlmittel, Kontrolle und Nachfüllen.....	379		
L			
<hr/>			
Lack			
Farbcode.....	413		
Lackschäden und Ausbesserung.....	412		
Laden			
Allgemeines.....	155, 157		
Befestigungspunkte.....	157		
Dachlast.....	156		
Laderaum.....	155, 157		
längeres Ladegut.....	156		
Laderaum			
Befestigungspunkte.....	157		
Beleuchtung.....	98		
Hutablage.....	161		
Schutznetz.....	159		
Ladungssicherung (Laden).....	157		
Laminieretes Glas.....	25		
Lampen, siehe Beleuchtung.....	381		
Längseinparkhilfe - PAP.....	265		
Lasersensoren.....	232		
Lastindex.....	338		
Lederbezüge, Pflegeanweisungen.....	411		
Leergewicht.....	419		
Leistung.....	423		
Lenkkräftstärke, siehe Lenkradwiderstand.....	275		
Lenkrad.....	86		
Lenkradeinstellung.....	86		
Tastenfeld.....	86		
Lenkradwiderstand, geschwindigkeitsabhängig.....	275		
Lenkschloss.....	285		
Leuchtweitenregelung Scheinwerfer.....	89		
Lichtmuster einstellen.....	100		
Active Bending Lights	100		
Halogenscheinwerfer.....	100		
Lichtschalter.....	87		
Lichtverteilung, Anpassung.....	100		
LKA - Spurassistent.....	251		
Luftkonditionierung.....	139		
Luftqualitätssystem IAQS.....	131		
Luftreinigung			
Fahrzeuginnenraum.....	129, 130, 131		
Material.....	131		
Luftverteilung.....	132		
Tabelle.....	141		
Umluftfunktion.....	140		
M			
<hr/>			
Make-up-Spiegel.....	98, 154		
Manuelle Gangstellungen (Geartronic)....	289		
Max. Gewicht.....	419		
Meldungen auf dem Informationsdisplay	112		
Menübenutzung			
Kombinationsinstrument.....	111		
Menüübersicht, analog.....	112		
Menüübersicht, digital.....	112		
Messstab, elektronisch.....	378		
Mitteilungen in BLIS.....	274		
Mitteilungen und Symbole			
Adaptiver Tempomat.....	223		
Driver Alert Control.....	250		
LKA.....	255		
Motor- und Innenraumheizung.....	146		
Unfallwarnsystem mit Bremsautomatik.....	234, 245		
Mitteilungsbehandlung.....	114		

Motor					
ausschalten.....	284				
Start/Stop.....	295				
Starten.....	283				
Überhitzung.....	310				
Motorblockheizung.....	143				
Motorbremskontrolle.....	193				
Motorhaube, Öffnen.....	375				
Motoröl.....	376, 424				
Filter.....	376				
Qualität und Füllmenge.....	425				
ungünstige Fahrbedingungen.....	424				
Motorraum					
Kühlmittel.....	379				
Öl.....	376				
Übersicht.....	375				
Motortemperatur hoch.....	310				
Motor- und Innenraumheizung					
Direktabschaltung.....	145				
Direktstart.....	144				
Mitteilung.....	146				
Timer.....	145				
MY CAR.....	114				
		N			
		Nebelscheinwerfer			
		Hinten.....	95		
		Niedriger Ölstand.....	376		
		Notausrüstung			
		Verbandskasten.....	347		
		Wardreieck.....	346		
		Nullstellung Tageskilometerzähler....	119,		
			120, 123, 124		
		O			
		Öl, siehe auch Motoröl.....	424, 425		
		Optische Anzeigen, PCC.....	170		
		P			
		PACOS.....	35		
		Panikfunktion.....	168		
		PAP - Aktive Einparkhilfe.....	265		
		PCC - Personal Car Communicator			
		Funktionen.....	167		
		Reichweite.....	170		
		Personal Car Communicator.....	170		
		Polieren.....	409		
		Positionsluchten/Standlicht.....	89		
		Power Guide.....	68		
		Powershift-Getriebe.....	292, 329		
		Profiltiefe.....	340		
		Provisorische Reifenabdichtung.....	355, 356		
		Ausführung.....	358		
		Nachkontrolle.....	360		
		Reifen aufpumpen.....	361		
		Zurücklegen der Teile.....	362		
		Provisorischer Reifenabdichtsatz			
		Anordnung.....	356		
		Dichtmittel.....	362		
		Übersicht.....	357		
		Q			
		Queue Assist.....	217		
		R			
		Radarsensor.....	210		
		Begrenzungen.....	220		
		Räder			
		Lösen.....	342		
		Reserverad.....	340		
		Schneeketten.....	340		

Räder und Reifen.....	340	Reinigung		S	
Radfahrererkennung.....	237	Autowäsche.....	408	Schaltanzeige.....	287
Radschrauben.....	339	Bezüge.....	411	Scheibenreinigungsflüssigkeit.....	392
verschleißbar.....	339	Felgen.....	409	Scheibenwaschen.....	104
Radwechsel.....	341	Sicherheitsgurte.....	412	Scheibenwischer.....	103
Regenerierung.....	318	Waschanlage.....	408	Regensensor.....	103
Regensensor.....	103	Relais-/Sicherungskasten, siehe Siche- rungen.....	398	Scheinwerfer.....	383
Reifen		Reserverad.....	340, 341	Schilder.....	416
Drehrichtung.....	335	Bereitstellung.....	341	Schleudertrauma, WHIPS.....	39
Druck.....	336, 436	Einbau.....	344	Schlüssel.....	163, 164, 165
Pflege.....	334	Rostschutz.....	411	Schlüsselblatt.....	171, 172
Profiltiefe.....	340	Rückenlehne.....	82	Schlüsselloser Start (Keyless drive). 174, 175, 176, 177, 178, 284	
Reifenabdichtung.....	355	Rücksitz, umklappen.....	85	Schlüsselspeicher.....	164
Reifendrucküberwachung... 348, 350, 353		Vordersitz, Klappen.....	82	Schlüsselstellungen.....	79
Technische Daten.....	436	Rücklichter		Schwingungsdämpfer.....	322
Verschleißindikatoren.....	336	Anordnung.....	387	Seitenairbag, SIPS.....	37, 41
Winterreifen.....	340	Rückspiegel		Self Supporting Run Flat Tires (SST).....	352
Reifendruckschild.....	336	außen.....	107	Sensus.....	78
Reifendrucküberwachung..... 348, 350, 353		elektrische Heizung.....	108	Serviceprogramm.....	370
Aktivieren.....	351	elektrisch einklappbar.....	108	Sicherheitsgurt.....	27
deaktivieren.....	351	innen.....	109	Anlegen.....	28
Einstellen.....	349	Kompass.....	110	Fond.....	30
Empfehlungen.....	352	Rückwärtsgangsperrre.....	287	Gurtstraffer.....	30
Niedriger Reifendruck.....	353	Rußfilter.....	318	Lösen.....	29
Reifen mit Notlaufeigenschaften (SST) 352		RUSSFILTER VOLL.....	318		
Reifengröße.....	338	Rutschen.....	312		
Reifen mit Notlaufeigenschaften.....	352				

Schwangerschaft.....	29	Umklappen der Rückenlehne hinten....	85	LKA.....	255
Sicherheitsgurtkontrolle.....	30	Umklappen der Rückenlehne vorn.....	82	Unfallwarnsystem mit Bremsautoma- tik.....	234, 245
Sicherheitsgurtkontrolle.....	30	Speicherfunktion im Sitz.....	83	System	
Sicherheitsmodus.....	42	Spin control.....	193	löst aus.....	41
Startversuch.....	43	Spurassistent			
Umplatzierung.....	44	Handhabung.....	253, 254		
Sicherheitsverriegelung.....	184	Spurassistent - LKA.....	251		
Deaktivierung.....	184	Stabilitätskontrolle.....	193		
vorübergehende Deaktivierung.....	185	Stabilitäts- und Traktionskontrolle.....	193		
Sicherung (Verriegelung)		Start/Stop.....	295		
Kinder.....	46	Funktion und Bedienung.....	296		
Sicherungen.....	398	Kein Stopp des Motors.....	298		
Allgemeines.....	398	Startbatterie.....	311, 393		
Motorraum.....	400	Überbelastung.....	311		
unter dem Handschuhfach.....	403	Starthilfe.....	285		
unter dem rechten Vordersitz.....	406	Stauassistent.....	217		
wechseln.....	398	Steckdose.....	154		
Sicherungszentrale.....	398	Laderaum.....	158		
Signalhorn.....	87	Steinschlagschäden und Kratzer.....	412		
SIPS-Bag.....	37	Stimmungslicht.....	98		
Sitz, siehe Sitze.....	81	Symbole			
Sitzbezüge.....	411	Kontrollsymbole.....	65, 67, 69		
Sitze.....	81	Warnsymbole.....	65, 67		
elektrisch betätigt.....	83	Symbole und Mitteilungen			
elektrische Heizung.....	136	Adaptiver Tempomat.....	223		
Kopfstütze hinten.....	84	Driver Alert Control.....	250		

T

Tagesfahrlicht.....	90
Tageskilometerzähler.....	74
Tageskilometerzähler Nullstellung....	119, 120, 123, 124
Tanken.....	184, 318
Einfüllen.....	314
Einfüllen mit einem Reservekanister...	318
Kraftstofftankklappe.....	313
Kraftstofftankklappe, manuelles Öff- nen.....	313
Kraftstofftankklappe, Verriegeln.....	184
Tastenfeld im Lenkrad.....	86
Technische Daten Motor.....	423
Temperatur	
Tatsächliche Temperatur.....	129
Temperaturregelung.....	138
Tempomat.....	200, 204
ausschalten.....	208

eingestellte Geschwindigkeit wieder-			
aufnehmen.....	207		
Geschwindigkeit handhaben.....	205		
vorübergehende Deaktivierung.....	206		
TPMS - Reifendrucküberwachung (Tyre			
Pressure Monitoring).....	348, 350		
Traction Control.....	193		
Tragetaschenhalter	157		
hochklappbar.....	158		
Transponder.....	20		
Transponderschlüssel.....	163, 164, 165		
abnehmbares Schlüsselblatt.....	171, 172		
Batteriewechsel.....	173		
Funktionen.....	167		
Reichweite.....	169, 175		
Verlust.....	164		
Transponderschlüssel mit PCC			
Reichweite.....	170		
Transponderschlüsselsystem, Typenge-			
nehmigung.....	190		
TSA - Anhängerstabilisator	193, 327		
Tunnelerfassung.....	91		
Tunnelkonsole.....	152		
12-V-Steckdose.....	154		
Arملهne.....	152		
Zigarettenanzünder und Aschenbe-			
cher.....	153		
Typenbezeichnungen.....	416		
Typengenehmigung			
Radarsystem.....	276		
Reifendrucküberwachung.....	363		
Transponderschlüsselsystem.....	190		
U			
Überhitzung.....	310, 320		
Uhr, einstellen.....	74		
Umweltkennzeichnung, FSC, Benutzer-			
handbuch.....	25		
Unfall, siehe Aufprall.....	42		
Unfallwarnsystem			
Erkennung von Fußgängern.....	238		
Funktion.....	236		
Handhabung.....	239		
Radarsensor.....	220, 229		
Unfallwarnsystem mit Bremsautomatik..	235		
Unfallwarnung.....	235, 236		
V			
Verbandskasten.....	347		
Verkehrszeicheninformation.....	197		
Begrenzungen.....	199		
Handhabung.....	197		
Verriegeln			
Entriegelung.....	179, 180		
manuelles Verriegeln.....	179		
Verriegelung.....	179		
Verriegelung/Entriegelung			
Heckklappe.....	182		
Innenseite.....	180		
Verriegelungsanzeige.....	166		
Verschleißindikator.....	336		
Verschließbare Radschrauben.....	339		
Volvo ID.....	22		
Volvo Sensus.....	78		
Vordersitz			
Kopfstütze.....	82		
W			
Wachsen.....	409		
Wagenheber.....	347		
Wählhebelsperre.....	294		

Wählhebelsperre, mechanische Deaktivierung.....	294	Scheibenwaschflüssigkeit, Einfüllen...	392	Z	
Wärme reflektierende Windschutzscheibe	20	Windschutzscheibe.....	104	<hr/>	
Warnblinkanlage.....	96	Wasserabweisende Oberflächenschicht, Reinigung.....	410	Zeitabstand einstellen.....	225
Warndreieck.....	346	Wasser- und schmutzabweisende Oberflächenschicht.....	410	Zuggewicht und Stützlast.....	420
Warnleuchte		Wegbeleuchtung.....	99, 168	Zusatzheizung	
Adaptiver Tempomat.....	210	Wegfahrsperre.....	166	elektrisch.....	147, 148
Stabilitäts- und Traktionskontrolle.....	193	WHIPS		kraftstoffbetrieben.....	147
Unfallwarnsystem.....	239	Kindersitz/Sitzkissen.....	40		
Warnleuchten		Schutz vor Schleudertrauma.....	39, 41		
Airbags – SRS.....	71	Sitzstellung.....	40		
Fehler in der Bremsanlage.....	71	Windschutzscheibe			
Feststellbremse angezogen.....	71	elektrische Heizung.....	108, 139		
Generator lädt nicht.....	71	Winterreifen.....	340		
Öldruck niedrig.....	71	Wirtschaftliches Fahren.....	319		
Sicherheitsgurtkontrolle.....	30, 71	Wischerblatt.....	390		
Warnung.....	71	Austausch, Heckscheibe.....	391		
Warnsymbole.....	65, 67, 71	Reinigung.....	391		
Warnton		Wartungsstellung.....	390		
Unfallwarnsystem.....	239	wechseln.....	390		
Wartung		Wisch- und Waschanlage.....	103		
Rostschutz.....	411				
Wartungsstellung.....	390				
Wartung und Reparatur buchen.....	370				
Waschanlage.....	408				
Heckscheibe.....	104				

