



S80

BETRIEBSANLEITUNG

WEB EDITION





SEHR GEEHRTER VOLVO-BESITZER!

VIELEN DANK, DASS SIE SICH FÜR VOLVO ENTSCHIEDEN HABEN!

Wir hoffen, dass Sie viele Jahre Fahrvergnügen mit Ihrem Volvo erleben. Das Fahrzeug zeichnet sich durch Sicherheit und Komfort für Sie und Ihre Insassen aus. Volvo ist eines der sichersten Fahrzeuge überhaupt. Ihr Volvo wurde darüber hinaus so entwickelt, dass er alle geltenden Anforderungen bezüglich Sicherheit und Umwelt erfüllt.

Um die Freude an Ihrem Fahrzeug noch zu erhöhen, empfehlen wir Ihnen, sich mit den Informationen und Anweisungen in dieser Betriebsanleitung bezüglich Ausstattung und Wartung vertraut zu machen.



00 Einführung

Wichtige Information.....	6
Volvo und die Umwelt.....	12

00



01 Sicherheit

Sicherheitsgurt	18
Airbags.....	21
Aktivierung/Deaktivierung des Airbags*....	24
Seitenairbag (SIPS-Airbag)	26
Kopf-/Schulterairbag (IC)	28
WHIPS	29
Wann werden die Systeme aktiviert?	31
Sicherheitsmodus.....	32
Kindersicherheit.....	33

01



02 Schlösser und Alarmanlage

Transponderschlüssel/Schlüsselblatt.....	46
Geheimverriegelung*.....	52
Batteriewechsel Transponderschlüssel/ PCC*.....	54
Keyless Drive*.....	56
Verriegelung/Entriegelung.....	59
Kindersicherung.....	64
Alarmanlage*.....	65

02



03 Fahrerumgebung

Instrumente und Regler.....	70
Instrumente und Regler – Executive	80
Volvo Sensus	81
Schlüsselstellungen.....	82
Sitze.....	85
Sitze – Executive.....	90
Lenkrad.....	92
Beleuchtung.....	93
Wisch- und Waschanlage.....	106
Fenster und Rückspiegel.....	108
Kompass*.....	114
Elektrisch verstellbares Schiebedach*.....	115
Alkoholschloss*.....	117
Anlassen des Motors.....	121
Anlassen des Motors – Flexifuel.....	126
Anlassen des Motors – externe Batterie.	128
Getriebe.....	130
DRIVE Start/Stop*.....	137
Allradantrieb – AWD (All Wheel Drive)*... ..	144
Fahrbremse.....	145
Feststellbremse.....	147
HomeLink® *.....	151



04 Fahrerunterstützung

DSTC – Stabilitäts- und Traktionskontrolle.....	156
Verkehrszeicheninformation - RSI*.....	158
Tempomat*.....	160
Adaptiver Tempomat*.....	162
Abstandswarnung*.....	173
City Safety™.....	177
Unfallwarnsystem mit Bremsautomatik und Fußgängerschutz*.....	182
Driver Alert System*.....	191
Driver Alert System - DAC*.....	192
Driver Alert System – LDW*.....	195
Einparkhilfe*.....	198
Einparkhilfekamera*.....	201
BLIS* – Blind Spot Information System. .	205



05 Fahrkomfort

Menübenutzung und Mitteilungsverwaltung.....	212
Menüquelle MY CAR.....	215
Klimaanlage.....	223
Kraftstoffbetriebene Motor- und Innenraumheizung*.....	235
Zusatzheizung*.....	239
Bordcomputer.....	240
Anpassung der Fahreigenschaften.....	242
Komfort im Innenraum.....	243
Komfort im Innenraum – Executive.....	247



06 Infotainment

Allgemeines zu Infotainment.....	250
Radio.....	262
Mediaplayer.....	270
Externe Tonquelle über AUX-/USB*-Eingang.....	275
Media Bluetooth®*	278
Bluetooth®-Freisprechinrichtung*.....	281
Sprachsteuerung* Mobiltelefon.....	291
TV*.....	295
Fernbedienung*	299
RSE - Rear Seat Entertainment System*	301



07 Während der Fahrt

Empfehlungen für die Fahrt.....	314
Tanken.....	317
Kraftstoff.....	318
Beladung.....	322
Kofferraum	325
Fahren mit Anhänger.....	326
Abschleppen und Transport.....	332



08 Räder und Reifen

Allgemeines	338
Radwechsel	343
Reifendruck	346
Warndreieck und Verbandkasten*.....	347
Provisorische Reifenabdichtung (TMK)*	348



09 Pflege und Service

Motorraum.....	354
Lampen.....	362
Wischerblätter und Scheibenwaschflüssigkeit.....	369
Batterie.....	372
Sicherungen.....	377
Fahrzeugpflege.....	388



10 Technische Daten

Typenbezeichnungen.....	396
Maße und Gewichte.....	398
Technische Daten Motor.....	403
Motoröl.....	405
Flüssigkeiten und Schmiermittel.....	408
Kraftstoff.....	410
Räder und Reifen, Größen und Druck	414
Elektrische Anlage.....	416
Typengenehmigung.....	417
Symbole im Display.....	429



11 Alphabetisches Verzeichnis

Alphabetisches Verzeichnis.....	432
---------------------------------	-----



Wichtige Information

Hinweise zum Lesen der Betriebsanleitung

Einleitung

Wenn Sie Ihr neues Fahrzeug besser kennen lernen wollen, sollten Sie vor Ihrer ersten Fahrt die Betriebsanleitung durchlesen. So können Sie sich mit neuen Funktionen vertraut machen, Sie erfahren, wie Sie das Fahrzeug in verschiedenen Situationen am besten fahren und wie Sie es optimal nutzen können. Bitte beachten Sie die Sicherheitsanweisungen in der Betriebsanleitung.

Die technischen Daten, Konstruktionsangaben und Abbildungen in dieser Betriebsanleitung sind nicht bindend. Wir behalten uns das Recht vor, ohne vorhergehende Mitteilung Änderungen vorzunehmen.

© Volvo Car Corporation

Option

Alle Arten von Optionen/Zubehör sind mit einem Sternchen* gekennzeichnet.

Neben der Standardausstattung wird auch optionale Ausstattung (im Werk eingebaute Ausstattung) und in einigen Fällen auch Zubehörausstattung (nachgerüstete Zusatzausstattung) beschrieben.

Die in der Betriebsanleitung beschriebene Ausstattung ist nicht an allen Fahrzeugen vorhanden – abhängig von den unterschiedlichen Anforderungen der einzelnen Märkte und von örtlichen und landesspezifischen Bestimmungen können die Fahrzeuge eine unterschiedliche Ausstattung aufweisen.

Bei Unsicherheiten bezüglich der Standardausstattung oder der optionalen Ausstattung/Zubehörausstattung, wenden Sie sich an einen Volvo-Händler.

Besondere Texte



WARNUNG

Warntexte machen darauf aufmerksam, dass Verletzungsgefahr besteht.



WICHTIG

Wichtig-Texte machen darauf aufmerksam, dass die Gefahr von Materialschäden besteht.



ACHTUNG

Achtung-Texte geben Ratschläge oder Tipps, die die Verwendung von Funktionen erleichtern.

Fußnote

In der Betriebsanleitung sind Informationen in Fußnoten ganz unten auf der Seite zu finden.

Bei den Informationen handelt es sich um Zusätze zum Text, auf die über die Nummer verwiesen wird. Wenn sich die Fußnote auf einen Text in einer Tabelle bezieht, werden als Verweis Buchstaben statt Zahlen verwendet.

Mitteilungstexte

Das Fahrzeug ist mit Displays ausgestattet, in denen Textmitteilungen angezeigt werden. Diese Textmitteilungen sind in der Betriebsanleitung daran zu erkennen, dass der Text etwas größer ist und eine gräuliche Farbe hat. Beispiele dafür sind in Menü- und Mitteilungstexten im Informationsdisplay zu finden (z. B. **Audio-Einstellungen**).

Aufkleber

Im Fahrzeug sind verschiedene Arten von Aufklebern angebracht, über die wichtige Information auf einfache und deutliche Weise vermittelt werden soll. Die im Fahrzeug angebrachten Aufkleber haben folgende Warnstufen/Informationsstufen in absteigender Reihenfolge.



Wichtige Information

Warnung vor Verletzungen



Schwarze ISO-Symbole auf gelbem Warnfeld, weißer Text/Bild auf schwarzem Mitteilungsfeld. Wird verwendet, um auf eine Gefahr hinzuweisen, die, wenn die Warnung ignoriert wird, zu ernsthaften Verletzungen oder zum Tod führen kann.

Gefahr für Sachschäden

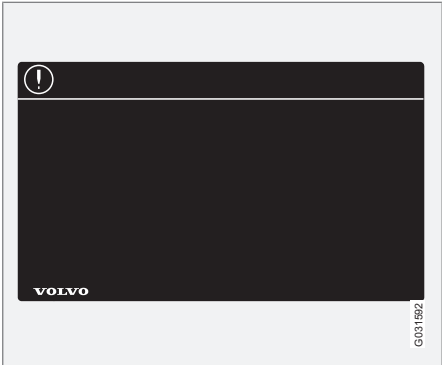

Weißer ISO-Symbole und weißer Text/Bild auf schwarzem oder blauem Warnfeld und Mitteilungsfeld. Wird verwendet, um auf eine Gefahr hinzuweisen, die, wenn die Warnung ignoriert wird, zu Sachschäden führen kann.

Informationen



Weißer ISO-Symbole und weißer Text/Bild auf schwarzem Mitteilungsfeld.

i ACHTUNG

Die in der Betriebsanleitung abgebildeten Aufkleber erheben keinen Anspruch darauf, exakte Abbildungen der im Fahrzeug angebrachten Aufkleber zu sein. Die Abbildungen sollen ungefähr zeigen, wie die Aufkleber aussehen und wo diese ungefähr im Fahrzeug angebracht sind. Die für Ihr Fahrzeug geltende Information ist auf dem jeweiligen Aufkleber in Ihrem Fahrzeug zu finden.



Wichtige Information

Vorgangslisten

Vorgänge, bei denen Maßnahmen in einer bestimmten Reihenfolge vorgenommen werden müssen, sind in der Betriebsanleitung durchnummeriert.

- 1** Bei Bilderserien zu Schritt-für-Schritt-Anleitungen hat jeder Schritt dieselbe Nummer wie das entsprechende Bild.
- A** Bilderserien, bei denen die Reihenfolge der Anweisungen nicht relevant ist, sind mit Buchstaben nummeriert.
- f** Mit nummerierten und nicht nummerierten Pfeilen werden Bewegungen veranschaulicht.
- A** Pfeile mit Buchstaben werden eingesetzt, um eine Bewegung darzustellen, bei der die Reihenfolge untereinander nicht relevant ist.

Bei Schritt-für-Schritt-Anleitungen ohne Bilderserien sind die verschiedenen Schritte mit Zahlen nummeriert.

Positionslisten

- 1** Rot umkreiste Zahlen in Übersichtsbildern weisen auf verschiedene Teile hin. Die Zahl ist im Anschluss an die Abbildung in der Positionsliste, die das Objekt beschreibt, wiederzufinden.

Punktelisten

Für Aufzählungen in der Betriebsanleitung werden Punktelisten verwendet.

Beispiel:

- Kühlmittel
- Motoröl

Wird fortgesetzt

►► Dieses Symbol befindet sich ganz unten rechts, wenn ein Abschnitt auf der nächsten Seite fortgesetzt wird.

Aufzeichnung von Daten

Ihr Fahrzeug verfügt über eine Reihe von Computern, deren Aufgabe darin besteht, kontinuierlich den Betrieb und die Funktionstüchtigkeit des Fahrzeugs zu steuern und zu überwachen. Einige der Computer können während der normalen Fahrt Daten registrieren, wenn diese eine Störung erfassen sollten. Zudem werden Daten bei einem Aufprall oder Beinaheunfall registriert. Teile der registrierten Daten sind erforderlich, damit Mechaniker etwaige im Fahrzeug entstandene Störungen bei Wartung und Service diagnostizieren und beheben können sowie damit Volvo Gesetzesanforderungen und andere Regelwerke erfüllen kann. Darüber hinaus verwendet Volvo die Daten zu Forschungszwecken, deren Ziel die kontinuierliche Verbesserung der Qualität und der

Sicherheit ist. Dabei können die Daten dazu beitragen, ein besseres Verständnis über die Umstände zu erreichen, die zur Entstehung von Unfällen und Verletzungen führen. Die Daten können Informationen zu Zustand und Funktionstüchtigkeit verschiedener Systeme und Geräte im Fahrzeug enthalten, u. a. bezüglich des Motors, der Drosselklappen, der Lenkung und der Bremsanlage. Diese Daten können Informationen bezüglich der Fahrweise des Fahrers enthalten. Dazu gehören z.B. die Fahrzeuggeschwindigkeit, die Benutzung des Brems- bzw. Gaspedals, der Lenkradeinschlag und ob Fahrer bzw. Beifahrer den Sicherheitsgurt angelegt hatten oder nicht. Die Daten können aus den genannten Gründen für einen bestimmten Zeitraum in den Fahrzeugcomputern gespeichert werden, aber auch infolge eines Aufpralls oder Beinaheunfalls. Die Daten können von Volvo so lange gespeichert werden, wie diese zur Verbesserung der Sicherheit und der Qualität beitragen können sowie solange Gesetzesanforderungen und andere Regelwerke existieren, die Volvo zu berücksichtigen hat.

Volvo gibt die oben beschriebenen Daten im Allgemeinen nicht ohne Genehmigung des Fahrzeugbesitzers an Dritte weiter. Jedoch kann Volvo gesetzlich zur Auslieferung solcher Daten an Behörden, wie z.B. die Polizei, oder

Wichtige Information

an andere, die ihr Recht auf den Zugang zu den Daten geltend machen, gezwungen sein.

Um die Daten, die von den Computern im Fahrzeug registriert wurden, auslesen und auswerten zu können, sind spezielle technische Ausrüstungen und Geräte erforderlich, zu denen sowohl Volvo als auch Werkstätten, die vertraglich mit Volvo verbunden sind, Zugang haben. Volvo ist dafür verantwortlich, dass Daten, die im Zusammenhang mit Service und Wartung an Volvo übertragen werden, auf sichere Weise gespeichert und gehandhabt werden sowie dass die Handhabung zutreffende Gesetzesanforderungen erfüllt. Für weitere Informationen – an einen Volvo-Händler wenden.

Zubehör und Zusatzausstattung

Ein fehlerhaftes Anschließen bzw. der fehlerhafte Einbau von Zubehör kann die Elektronikanlage des Fahrzeugs negativ beeinflussen. Bestimmtes Zubehör funktioniert nur dann, wenn das Computersystem des Fahrzeugs über die zugehörige Software verfügt. Volvo empfiehlt Ihnen daher, sich stets vor der Installation von Zubehör, das an die elektrische Anlage angeschlossen wird oder diese beeinflusst, an eine Volvo-Vertragswerkstatt zu wenden.

Besitzerwechsel bei Fahrzeugen mit Volvo On Call*

Volvo On Call ist ein Zusatzdienst, der aus Sicherheits-, Schutz- und Komfortdiensten besteht. Falls das Fahrzeug mit Volvo On Call ausgestattet ist und den Besitzer wechselt, ist es sehr wichtig, diese Dienste abzubestellen, damit der vorherige Besitzer keine Dienste mehr im Fahrzeug ausführen kann. Durch Drücken auf die **ON CALL**-Taste im Fahrzeug das Call Center anrufen oder an eine Volvo-Vertragswerkstatt wenden. Siehe auch „Sicherheitscode ändern“ in der Volvo On Call-Betriebsanleitung.

Lasersensor

Dieses Fahrzeug ist mit einem Sensor ausgestattet, der Laserlicht sendet. Es ist unerlässlich, die vorgeschriebenen Anweisungen für die Handhabung des Lasersensors zu befolgen.

Folgende zwei englischsprachige Aufkleber sind direkt auf der Lasersensoreinheit angebracht:

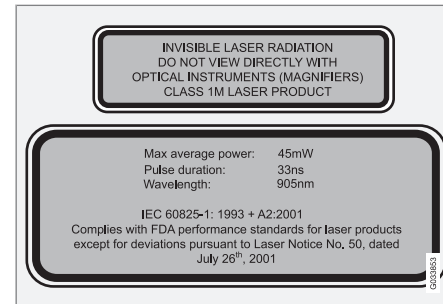

Der obere Aufkleber der Abbildung gibt die Klassifizierung des Laserlichts an:

- Laserstrahlung - Nicht mit optischen Instrumenten in den Laserstrahl hineinschauen - Klasse-1M-Laserprodukt.

Der untere Aufkleber der Abbildung gibt die physikalischen Daten des Laserlichts an:

- IEC 60825-1:1993 + A2:2001. In Übereinstimmung mit den Standards der Food and Drug Administration (FDA) der USA für die Ausführung von Laserprodukten mit Ausnahme von Abweichungen, die sich aus der „Laser Notice No. 50“ vom 26. Juli 2001 ergeben.

Strahlendaten Lasersensor

In der folgenden Tabelle werden die physikalischen Daten des Lasersensors präzisiert.



Wichtige Information

Maximale Impulsenergie	2,64 μ J
Maximale durchschnittliche Ausgangsleistung	45 mW
Impulslänge	33 ns
Divergenz (horizontal \times vertikal)	28° \times 12°

WARNUNG

Bei Nichtbefolgung der Anweisungen besteht hohe Gefahr für Augenverletzungen!

- Niemals aus einer Entfernung von 100 mm oder weniger mit vergrößernder Optik wie z. B. einem Vergrößerungsglas, Mikroskop, Objektiv oder ähnlichen optischen Instrumenten in den Lasersensor (der gestreute, unsichtbare Laserstrahlung abgibt) sehen.
- Test, Reparatur, Ausbau, Einstellung und/oder Austausch von Teilen des Lasersensors dürfen nur von einer qualifizierten Werkstatt ausgeführt werden – empfohlen wird eine Volvo-Vertragswerkstatt.
- Zur Vermeidung von schädlicher Strahlung keine Umjustierungen oder Wartungsmaßnahmen ausführen, die von den hier aufgeführten abweichen.
- Bei der Reparatur muss die besondere Werkstattinformation für den Lasersensor befolgt werden.
- Den Lasersensor (einschl. Entfernung der Linsen) nicht ausbauen. Ein ausgebauter Lasersensor entspricht Lasern der Klasse 3B gemäß Standard IEC 60825-1. Da Laser der Klasse 3B nicht

augensicher sind, stellen sie eine Verletzungsgefahr dar.

- Der Stecker des Lasersensors muss vor dem Ausbau von der Windschutzscheibe getrennt werden.
- Der Lasersensor muss an der Windschutzscheibe montiert sein, bevor der Stecker des Sensors angeschlossen wird.
- Der Lasersensor sendet Laserlicht, wenn sich der Transponderschlüssel in Stellung II befindet, selbst bei abgestelltem Motor (siehe Seite 82 zu den Zündschalterstellungen).

Für weitere Informationen zum Lasersensor siehe Seite 177.

Informationen im Internet

Auf www.volvocars.com sind weitere Informationen bezüglich Ihres Fahrzeugs zu finden.

Um den QR-Code lesen zu können, wird ein QR-Codeleser benötigt, der als Anwendung für zahlreiche Mobiltelefone erhältlich ist. Der QR-Codeleser kann aus dem App Store oder von Android Market heruntergeladen werden.



Wichtige Information



QR-Code

Volvo und die Umwelt

Umweltphilosophie der Volvo Car Corporation



Der Umweltschutz ist einer der Grundwerte von Volvo Car Corporation und wirkt sich auf alle Bereiche aus. Wir glauben auch, dass unsere Kunden unser Umweltbewusstsein teilen.

Ihr Volvo erfüllt strenge internationale Umweltschutzstandards und wird unter effizientem Einsatz der Ressourcen mit niedrigen Emissionen hergestellt. Die Volvo Car Corporation besitzt ein globales ISO-Zertifikat, das sämtliche Fabriken und mehrere andere Volvo-Einheiten umfasst, die den Umweltschutzstandard (ISO 14001) erfüllen. Wir stellen zudem die Anforderung an unsere Zusammenarbeitspart-

ner, systematisch mit Umweltfragen zu arbeiten.

Kraftstoffverbrauch

Die Fahrzeuge von Volvo haben einen wettbewerbsfähigen Kraftstoffverbrauch in ihren jeweiligen Klassen. Je geringer der Kraftstoffverbrauch, desto geringer der Ausstoß des Treibhausgases Kohlendioxid.

Als Fahrer haben Sie die Möglichkeit, den Kraftstoffverbrauch zu beeinflussen. Mehr dazu lesen Sie unter der Überschrift **Schützen Sie die Umwelt**.

Effektive Reinigung der Abgase

Ihr Volvo ist nach dem Prinzip „Innen und außen sauber“ hergestellt, d. h. Sie profitieren in zweifacher Hinsicht von einer sauberen Fahrzeuginnenraumumgebung sowie von einer äußerst effektiven Abgasreinigung. In vielen Fällen liegen die Motoremissionen weit unter den geltenden Normen.

Saubere Luft im Fahrzeuginnenraum

Ein Innenraumfilter verhindert, dass Staub und Pollen über den Lufteinlass in den Innenraum gelangen.



Volvo und die Umwelt

Ein hochentwickeltes Luftqualitätssystem, IAQS* (Interior Air Quality System), stellt sicher, dass die in den Innenraum gelangende Luft in verkehrsreicher Umgebung sauberer ist als die Außenluft.

Das System besteht aus einem elektronischen Sensor und einem Kohlefilter. Die einströmende Luft wird kontinuierlich überwacht. Sobald der Gehalt bestimmter gesundheitsschädlicher Gase wie z. B. Kohlenmonoxid zu hoch wird, wird der Lufteinlass geschlossen. Eine solche Situation kann z. B. in dichtem Stadtverkehr, in Staus oder Tunneln entstehen.

Der Kohlefilter verhindert das Einströmen von Stickstoffoxiden, bodennahem Ozon und Kohlenwasserstoffen.

Innenausstattung

Die Innenausstattung eines Volvos ist an die Bedürfnisse von Kontaktallergikern und Asthmatikern angepasst. Die Verwendung von umweltangepasstem Material war besonders wichtig.

Volvo-Vertragswerkstätten und die Umwelt

Durch die regelmäßige Wartung schaffen Sie die Voraussetzungen für eine lange Lebensdauer und einen niedrigen Kraftstoffverbrauch Ihres Fahrzeugs. Auf diese Weise tragen Sie zu einer saubereren Umwelt bei. Wenn Sie Ser-

vice und Wartung Ihres Fahrzeugs Volvo-Werkstätten überlassen, wird es zu einem Teil unseres Systems. Volvo stellt Anforderungen an die umweltgerechte Gestaltung seiner Werkstätten, damit Schadstoffe und andere Verunreinigungen verhindert werden. Unser Werkstattpersonal verfügt über das Wissen und die Möglichkeiten, um den bestmöglichen Umweltschutz zu gewährleisten.

Schützen Sie die Umwelt

Sie können einfach beim Umweltschutz mit-helfen – hier dazu einige Tipps:

- Den Motor möglichst nicht im Leerlauf laufen lassen - stellen Sie den Motor bei längeren Wartezeiten ab. Halten Sie sich an lokale Vorschriften.
- Fahren Sie wirtschaftlich und vorausschauend.
- Lassen Sie das Fahrzeug gemäß den Angaben in der Betriebsanleitung regelmäßig warten – halten Sie sich an die im Service- und Garantieheft empfohlenen Intervalle.
- Wenn das Fahrzeug mit einer Motorblockheizung* ausgestattet ist, verwenden Sie diese vor einem Kaltstart – so wird die Startleistung verbessert, der Verschleiß bei kalter Witterung reduziert und der Motor erreicht schneller seine normale Betriebstemperatur, wodurch sowohl der Ver-

brauch als auch die Emissionen verringert werden.

- Hohe Geschwindigkeiten erhöhen den Verbrauch erheblich, da der Luftwiderstand steigt – bei einer Verdoppelung der Geschwindigkeit erhöht sich der Luftwiderstand um das Vierfache.
- Entsorgen Sie umweltschädlichen Abfall wie z. B. Batterien und Öl umweltgerecht. Wenden Sie sich bei Unsicherheiten darüber, wie diese Art von Abfall zu entsorgen ist zur Beratung an eine Werkstatt – eine Volvo-Vertragswerkstatt wird empfohlen.

Wenn Sie diese Empfehlungen befolgen, können Sie Geld sparen, die Ressourcen der Erde schonen und die Haltbarkeit des Fahrzeugs verlängern. Mehr Informationen und weitere Tipps auf den Seiten 314 und 410.

Recycling

Ein Glied in der Umweltarbeit von Volvo ist, dass das Fahrzeug auf eine umweltmäßig korrekte Weise recycelt wird. Nahezu das komplette Fahrzeug ist wiederverwertbar. Wir bitten deshalb den letzten Besitzer des Fahrzeugs, sich an einen Händler zu wenden, um sich eine zertifizierte/zugelassene Recyclinganlage empfehlen zu lassen.

* Option/Zubehör, für weitere Informationen siehe „Einführung“.



Volvo und die Umwelt

Die Betriebsanleitung und die Umwelt

Das Forest Stewardship Council®-Symbol kennzeichnet, dass die Papiermasse dieser Publikation aus FSC®-zertifizierten Wäldern oder aus anderen kontrollierten Quellen stammt.





Sicherheitsgurt	18
Airbags.....	21
Aktivierung/Deaktivierung des Airbags*	24
Seitenairbag (SIPS-Airbag)	26
Kopf-/Schulterairbag (IC)	28
WHIPS	29
Wann werden die Systeme aktiviert?	31
Sicherheitsmodus.....	32
Kindersicherheit.....	33



01

SICHERHEIT





Sicherheitsgurt

Allgemeine Informationen



Bremsen kann schwerwiegende Folgen haben, wenn der Sicherheitsgurt nicht angelegt ist. Daher sicherstellen, dass alle Fahrzeuginsassen ihren Sicherheitsgurt angelegt haben.

Damit der Sicherheitsgurt den höchstmöglichen Schutz bietet ist es wichtig dass er gut am Körper anliegt. Die Neigung der Rückenlehne nicht zu weit nach hinten verstellen. Der Sicherheitsgurt ist so konstruiert, dass er bei normaler Sitzstellung am besten schützt.

Sicherheitsgurt anlegen

Den Gurt langsam herausziehen und verriegeln. Dazu die Sperrzunge in das Gurtschloss hineinstecken. Ein kräftiges Klicken zeigt an, dass der Gurt eingerastet ist.

Im Fond passt die Schlosszunge nur in das dafür vorgesehene Schloss¹.

Sicherheitsgurt lösen

Auf die rote Taste am Gurtschloss drücken – die Gurtrolle rollt den Gurt automatisch auf. Wird er nicht vollständig eingezogen, ihn von Hand einführen, so dass er straff aufgerollt ist.

In folgenden Fällen wird der Sicherheitsgurt gesperrt und kann nicht weiter herausgezogen werden:

- wenn Sie ihn zu schnell herausziehen
- beim Bremsen und Beschleunigen
- bei starker Neigung des Fahrzeugs.

Beachten Sie Folgendes:

- keine Klammern oder Ähnliches verwenden, die ein korrektes Anliegen des Sicherheitsgurtes verhindern
- der Sicherheitsgurt darf nicht verwickelt oder verdreht sein
- der Beckengurt muss niedrig anliegen (d. h. er darf nicht über dem Bauch liegen)
- den Hüftgurt über der Hüfte spannen. Dazu den Diagonalgurt nach oben zur Schulter ziehen.

! WARNUNG

Der Sicherheitsgurt und der Airbag arbeiten zusammen. Wenn der Sicherheitsgurt nicht verwendet wird oder falsch angelegt ist, kann die Funktion des Airbags bei einem Aufprall beeinflusst werden.

! WARNUNG

Jeder Sicherheitsgurt ist nur für eine Person vorgesehen.

! WARNUNG

Nehmen Sie Änderungen oder Reparaturen an den Sicherheitsgurten niemals eigenhändig vor. Volvo empfiehlt Ihnen, sich an eine Volvo-Vertragswerkstatt zu wenden.

Wenn ein Sicherheitsgurt starker Belastung ausgesetzt war, wie z. B. bei einem Unfall, muss der gesamte Sicherheitsgurt ausgetauscht werden. Selbst wenn der Sicherheitsgurt unbeschädigt scheint, kann er einen Teil seiner Schutzeigenschaften verloren haben. Lassen Sie den Sicherheitsgurt ebenfalls austauschen, wenn er verschlissen oder beschädigt ist. Der neue Sicherheitsgurt muss zugelassen sein und zur Montage an derselben Position wie der ausgetauschte Sicherheitsgurt vorgesehen sein.

¹ Bestimmte Märkte.



Sicherheitsgurt

Sicherheitsgurt und Schwangerschaft



Während der Schwangerschaft muss der Sicherheitsgurt immer angelegt werden. Dabei ist es von äußerster Wichtigkeit, dass er korrekt angelegt wird. Der Sicherheitsgurt muss dicht an der Schulter anliegen, der Diagonalteil des Sicherheitsgurtes muss zwischen den Brüsten zur Seite des Bauches geführt werden.

Der Hüftteil des Sicherheitsgurtes muss platt an der Seite des Oberschenkels anliegen und sich so weit wie möglich unter dem Bauch befinden – er darf nicht nach oben gleiten. Der Sicherheitsgurt muss sich so nahe am Körper wie möglich befinden und darf nicht lose sitzen. Es ist ebenfalls sicherzustellen, dass er sich nicht verdreht hat.

Mit fortschreitender Schwangerschaft müssen schwangere Fahrerinnen den Sitz und das

Lenkrad so verstellen, dass sie stets vollständige Kontrolle über das Fahrzeug haben (d. h. Lenkrad und Pedale müssen leicht erreicht werden können). Dabei ist der größtmögliche Abstand zwischen Bauch und Lenkrad anzustreben.

Sicherheitsgurtkontrolle



Insassen, die ihren Sicherheitsgurt nicht angelegt haben, werden durch ein akustisches und ein optisches Signal darauf aufmerksam gemacht, den Sicherheitsgurt anzulegen. Das akustische Signal ist geschwindigkeitsabhängig und in bestimmten Fällen zeitabhängig. Das optische Signal befindet sich in der Dachkonsole und im Kombinationsinstrument.

Kindersitze sind nicht bei der Sicherheitsgurtkontrolle eingeschlossen.

Rücksitz

Die Sicherheitsgurtkontrolle im Fond hat zwei Teilfunktionen:

- Information darüber, welche Sicherheitsgurte im Fond verwendet werden. Bei Verwendung der Sicherheitsgurte oder beim Öffnen einer der Fondtüren erscheint eine Mitteilung im Informationsdisplay. Die Mitteilung wird automatisch nach ca. 30 Sekunden Fahrt oder nach einem Druck auf die **OK**-Taste des Blinkerhebels gelöscht.
- Warnung über eine Mitteilung im Informationsdisplay in Kombination mit einem akustischen und einem optischen Signal dass ein Sicherheitsgurt im Fond während der Fahrt abgelegt wurde. Die Warnung verschwindet, sobald der Sicherheitsgurt wieder angelegt wird, kann aber auch manuell durch einen Druck auf die **OK**-Taste bestätigt werden.

Die Mitteilung im Informationsdisplay, die anzeigt, welche Sicherheitsgurte verwendet werden, ist immer verfügbar. Um gespeicherte Mitteilungen anzusehen, auf die **OK**-Taste drücken.



Sicherheitsgurt

Bestimmte Märkte

Wenn Fahrer oder Beifahrer nicht den Sicherheitsgurt angelegt haben, werden sie durch ein akustisches und ein optisches Signal darauf aufmerksam gemacht, die Sicherheitsgurte anzulegen. Bei niedriger Geschwindigkeit ertönt das akustische Signal während der ersten 6 Sekunden.

Gurtstraffer

Alle Sicherheitsgurte sind mit Gurtstraffer ausgestattet. Ein Mechanismus im Gurtstraffer strafft den Sicherheitsgurt bei einem ausreichend starken Aufprall. Auf diese Weise fängt der Sicherheitsgurt den Insassen effektiver auf.



WARNUNG

Die Gurtzunge des Beifahrersicherheitsgurtes niemals in das Gurtschloss auf der Fahrerseite einführen. Die Gurtzunge des Sicherheitsgurtes stets in das Gurtschloss auf der richtigen Seite einführen. Die Sicherheitsgurte nicht beschädigen und keine fremden Gegenstände in das Gurtschloss einführen. Die Sicherheitsgurte und die Gurtschlösser funktionieren ansonsten ggf. bei einem Aufprall nicht wie vorgesehen. Es besteht die Gefahr für ernsthafte Verletzungen.



Airbags

Warnsymbol im Kombinationsinstrument

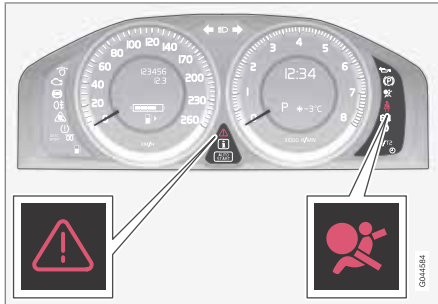

Das Warnsymbol im Kombiinstrument leuchtet auf, wenn der Transponderschlüssel in Schlüsselstellung II steht. Das Symbol erlischt nach ca. 6 Sekunden, wenn das Airbagsystem fehlerfrei ist.

WARNUNG

Falls das Warnsymbol des Airbagsystems nicht erlischt oder während der Fahrt aufleuchtet, deutet dies darauf hin, dass das Airbagsystem nicht einwandfrei funktioniert. Das Symbol zeigt Fehler im Gurtsystem, im SIPS-, IC-System oder einen anderen Fehler im SRS-System an. Volvo empfiehlt Ihnen, sich so schnell wie möglich an eine Volvo-Vertragswerkstatt zu wenden.

Zusammen mit dem Warnsymbol erscheint ggf. ebenfalls eine Mitteilung im Informationsdisplay. Wenn das Warnsymbol versagt, leuchtet das Warndreieck auf und **SRS-Airbag Wart. erforderl. oder SRS-Airbag Wartung dringend** erscheint im Display. Volvo empfiehlt Ihnen, sich umgehend an eine Volvo-Vertragswerkstatt zu wenden.

Airbagsystem

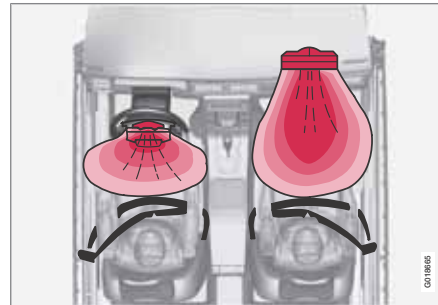

Airbagsystem, Linkslenker.

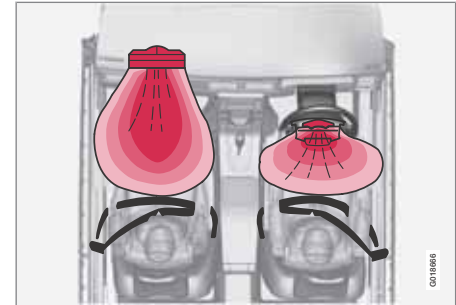

Airbagsystem, Rechtslenker.

Das System besteht aus Airbags und Sensoren. Bei einem ausreichend starken Aufprall reagieren Sensoren und der Airbag bzw. die Airbags werden aufgeblasen und erwärmen sich. Um den Aufprall gegen den Airbag zu dämpfen, entleert sich dieser, wenn er zusammengedrückt wird. Dies führt zu einer stärkeren Rauchentwicklung im Fahrzeuginnenraum, was jedoch vollkommen normal ist. Der gesamte Vorgang, d. h. Aufblasen und Entleeren des Airbags, spielt sich in einem Zeitraum von einigen Zehntelsekunden ab.



Airbags

WARNUNG

Volvo empfiehlt Ihnen, sich zur Reparatur an eine Volvo-Vertragswerkstatt zu wenden. Fehlerhafte Eingriffe in das Airbagsystem können zu fehlerhafter Funktion und schwerwiegenden Verletzungen führen.

ACHTUNG

Die Sensoren reagieren je nach Verlauf des Aufpralls sowie abhängig davon, ob der Sicherheitsgurt auf der Fahrerseite bzw. der Beifahrerseite verwendet wird oder nicht, unterschiedlich.

Daher können bei einem Unfall Situationen vorliegen, in denen nur einer (oder keiner) der Airbags ausgelöst wird. Bei einem Aufprall erfasst das Airbag-System die Stärke der Kollision, der das Fahrzeug ausgesetzt ist, und wird an diese angepasst, so dass ein oder mehrere Airbags ausgelöst werden.

Auch die Kapazität der Airbags wird an die Stärke der Kollision, der das Fahrzeug ausgesetzt ist, angepasst.

Fahrerairbag

Zusätzlich zum Sicherheitsgurt auf der Fahrerseite ist das Fahrzeug mit einem Airbag ausgerüstet. Dieser ist zusammengefoldet in der Lenkradmitte montiert. Das Lenkrad trägt die Kennzeichnung **AIRBAG**.

WARNUNG

Der Sicherheitsgurt und der Airbag arbeiten zusammen. Wenn der Gurt nicht verwendet wird oder falsch angelegt ist, kann die Funktion des Airbags bei einem Aufprall beeinflusst werden.

Beifahrerairbag



Position des Beifahrerairbags in Linkslenkern.



Position des Beifahrerairbags in Rechtslenkern.

Zusätzlich zum Sicherheitsgurt auf der Beifahrerseite ist das Fahrzeug mit einem Airbag ausgerüstet. Dieser ist zusammengefoldet in einem Bereich über dem Handschuhfach montiert. Die Verkleidung trägt die Kennzeichnung **AIRBAG**.

** WARNUNG**

Der Sicherheitsgurt und der Airbag arbeiten zusammen. Falls der Gurt nicht oder auf falsche Weise genutzt wird, kann dies die Wirksamkeit des Airbags bei einem Aufprall beeinträchtigen.

Um bei einem Auslösen des Airbags nicht verletzt zu werden, müssen die Fahrgäste mit den Füßen auf dem Boden und dem Rücken an der Rückenlehne möglichst aufrecht sitzen. Der Sicherheitsgurt muss straff angelegt sein.

 WARNUNG

Keine Gegenstände vor oder über dem Armaturenbrett, in dem sich der Beifahrerairbag befindet, ablegen.

 WARNUNG

Lassen Sie Kinder niemals in einem Kindersitz oder auf einem Sitzkissen auf dem Vordersitz sitzen, wenn der Airbag aktiviert ist.

Lassen Sie niemanden vor dem Beifahrersitz stehen oder sitzen.

Personen mit einer Körpergröße unter 140 cm dürfen niemals auf dem Beifahrersitz sitzen, wenn der Airbag aktiviert ist.

Bei Nichtbeachtung der obigen Aufforderungen kann Lebensgefahr bestehen.



Aktivierung/Deaktivierung des Airbags*

Schlüsselabschaltung – PACOS*

Allgemeine Informationen

Der Beifahrerairbag kann deaktiviert werden, wenn das Fahrzeug mit einem PACOS-Schalter (Passenger Airbag Cut Off Switch) ausgestattet ist, ist der Airbag immer aktiviert. Für Informationen zur Aktivierung/Deaktivierung siehe Abschnitt „Aktivierung/Deaktivierung“.

Schlüsselabschaltung/Schalter

Der Schalter für den Beifahrerairbag (PACOS) befindet sich an der Schmalseite des Armaturenbretts auf der Beifahrerseite und kann durch Öffnen der Beifahrertür erreicht werden (siehe folgenden Abschnitt „Aktivierung/Deaktivierung“ unten).

Überprüfen Sie, ob sich der Schalter in der gewünschten Stellung befindet. Volvo empfiehlt, zum Ändern der Stellung das Schlüsselblatt des Transponderschlüssels zu verwenden.

Für Informationen zum Schlüsselblatt siehe Seite 51.

WARNUNG

Durch die Nichtbeachtung der obigen Hinweise kann das Leben der Fahrzeuginsassen gefährdet werden.

WARNUNG

Wenn das Fahrzeug mit Beifahrerairbag, aber nicht mit Schalter PACOS (Passenger Airbag Cut Off Switch) ausgestattet ist, ist der Airbag immer aktiviert.

WARNUNG

Lassen Sie Kinder niemals in einem Kindersitz oder auf einem Sitzkissen auf dem Beifahrersitz sitzen, wenn der Airbag aktiviert und das Symbol in der Dachkonsole eingeschaltet ist. Die Nichtbeachtung dieses Hinweises kann das Leben des Kindes gefährden.

WARNUNG

Lassen Sie niemanden auf dem Beifahrersitz sitzen, wenn die Mitteilung in der Dachkonsole (siehe Seite 25) angibt, dass der Airbag deaktiviert ist, während gleichzeitig das Warnsymbol für das Airbagsystem im Kombinationsinstrument angezeigt wird. Das deutet auf einen erheblichen Fehler hin. Umgehend an eine Werkstatt wenden. Wir empfehlen Ihnen, sich an eine Volvo-Vertragswerkstatt zu wenden.

Aktivierung/Deaktivierung



Position des Schalters.

- A** Der Airbag ist aktiviert. Wenn der Schalter in dieser Stellung steht, können Personen mit einer Körpergröße über 140 cm auf dem Beifahrersitz sitzen, jedoch niemals Kinder in einem Kindersitz oder auf einem Sitzkissen.
- B** Der Airbag ist deaktiviert. Wenn der Schalter in dieser Stellung steht, kann ein Kind in einem Kindersitz oder auf einem Sitzkissen auf dem Beifahrersitz sitzen, jedoch keine Personen mit einer Körpergröße über 140 cm.



Aktivierung/Deaktivierung des Airbags*

! WARNUNG**Aktivierter Airbag** (Beifahrersitz):

Lassen Sie Kinder niemals in einem Kindersitz oder auf einem Sitzkissen auf dem Beifahrersitz sitzen, wenn der Airbag aktiviert ist. Dies gilt für alle Personen mit einer Körpergröße von weniger als 140 cm.

Deaktivierter Airbag (Beifahrersitz):

Personen mit einer Körpergröße über 140 cm dürfen niemals auf dem Beifahrersitz sitzen, wenn der Airbag deaktiviert ist.

Bei Nichtbeachtung der obigen Aufforderungen kann Lebensgefahr bestehen.

i ACHTUNG

Wenn der Transponderschlüssel in Schlüsselstellung II steht, wird ca. 6 Sekunden lang das Airbag-Warnsymbol im Kombinationsinstrument angezeigt (siehe Seite 21).

Anschließend leuchtet die Anzeige in der Dachkonsole auf, die den korrekten Status des Beifahrerairbags anzeigt. Für weitere Informationen über die verschiedenen Schlüsselstellungen des Transponderschlüssels siehe Seite 82.

Aktivierter Airbag

Anzeige, die darauf aufmerksam macht, dass der Beifahrerairbag aktiviert ist.

Ein Warnsymbol in der Dachkonsole zeigt an, dass der Beifahrerairbag aktiviert ist (siehe vorherige Abbildung).

Deaktivierter Airbag

Anzeige, die darüber informiert, dass der Beifahrerairbag deaktiviert ist.

Eine Textmitteilung und ein Symbol in der Dachkonsole zeigen an, dass der Beifahrerairbag deaktiviert ist (siehe vorherige Abbildung).

* Option/Zubehör, für weitere Informationen siehe „Einführung“.



Seitenairbag (SIPS-Airbag)

Seitenairbag



Bei einem Seitenaufprall wird ein Großteil der Aufprallstärke von SIPS (Side Impact Protection System) auf Träger, Säulen, Boden, Dach und andere Teile der Fahrzeugkarosserie übertragen. Die Fahrer- und Beifahrerseitenairbags schützen den Brustkorb und die Hüfte und sind ein wichtiger Bestandteil von SIPS.

Das SIPS-Airbag-System besteht aus zwei Hauptteilen, Seitenairbags und Sensoren. Der Seitenairbag ist im Rückenlehnenrahmen des Vordersitzes eingebaut.

WARNUNG

- Volvo empfiehlt Ihnen, Reparaturen ausschließlich von einer Volvo-Vertragswerkstatt ausführen zu lassen. Fehlerhafte Eingriffe in das SIPS-Airbagsystem können zu fehlerhafter Funktion und schwerwiegenden Verletzungen führen.
- Keine Gegenstände im Bereich zwischen Sitzaußenseite und Türverkleidung anbringen, da dieser Bereich beim Auslösen des Seitenairbags betroffen sein kann.
- Volvo empfiehlt Ihnen, ausschließlich von Volvo genehmigte Bezüge zu verwenden. Andere Bezüge können die Funktion der Seitenairbags beeinträchtigen.
- Der Seitenairbag ist eine Ergänzung zum Sicherheitsgurt. Legen Sie immer den Sicherheitsgurt an!

Kindersitz und Seitenairbag

Der Seitenairbag hat keinen negativen Einfluss auf die schützenden Eigenschaften des Kindersitzes oder des Sitzkissens.

Ein Kindersitz/Sitzkissen kann auf dem Vordersitz angebracht werden, wenn das Fahrzeug

nicht mit einem aktivierten¹ Beifahrerairbag ausgestattet ist.

Position

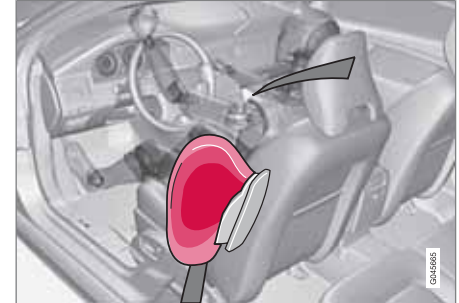

Fahrersitz, Linksklenker.

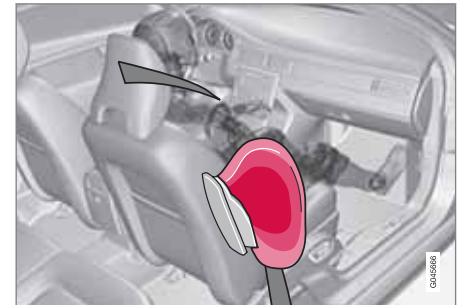

Beifahrersitz, Linksklenker.

¹ Für Informationen zur Aktivierung/Deaktivierung des Airbags, siehe Seite 24.

**Seitenairbag (SIPS-Airbag)**

Das SIPS-Airbag-System besteht aus Seitenairbags und Sensoren. Bei einem ausreichend starken Aufprall reagieren die Sensoren und der Seitenairbag wird aufgeblasen. Der Airbag wird zwischen dem Insassen und der Türverkleidung aufgeblasen, so dass der Stoß für den Insassen im Moment des Aufpralls gedämpft wird. Wenn der Airbag beim Aufprall zusammengedrückt wird, entweicht die Luft. Der Seitenairbag wird normalerweise nur auf der Aufprallseite aufgeblasen.



Kopf-/Schulterairbag (IC)

Eigenschaften

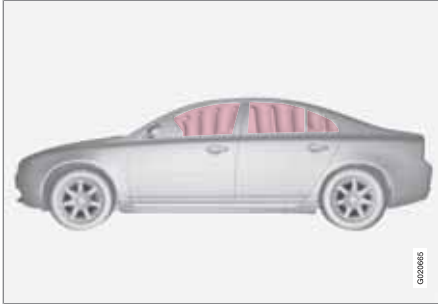

Der Kopf-/Schulterairbag IC (Inflatable Curtain) ist ein Teil von SIPS und Airbags. Der Kopf-/Schulterairbag ist im Dachhimmel entlang den Seiten des Fahrzeugs verborgen. Er schützt die Insassen auf den Außenplätzen des Fahrzeugs. Bei einem ausreichend starken Aufprall reagieren die Sensoren und der Kopf-/Schulterairbag wird aufgeblasen. Der Kopf-/Schulterairbag verhindert, dass der Kopf von Fahrer oder Beifahrer im Falle eines Aufpralls gegen die Innenseite des Fahrzeugs stößt.

⚠️ WARNUNG

Keine schweren Gegenstände an den Griffen an der Decke aufhängen oder befestigen. Der Haken ist nur zum Aufhängen von leichten Jacken vorgesehen (und nicht von schweren Gegenständen wie z. B. Regenschirmen).

Keine Gegenstände an Dachhimmel, Türsäulen oder Seitenverkleidungen des Fahrzeugs festschrauben oder montieren. Die beabsichtigte Schutzwirkung kann anderenfalls verloren gehen. Volvo empfiehlt Ihnen, ausschließlich zur Montage in diesen Bereichen genehmigte Volvo-Originalteile zu montieren.

⚠️ WARNUNG

Das Fahrzeug darf nicht höher als 50 mm unter die Oberkante der Türfenster beladen werden. Anderenfalls kann die Schutzwirkung des im Dachhimmel verborgenen Kopf-/Schulterairbags ausbleiben.

⚠️ WARNUNG

Der Kopf-/Schulterairbag ist eine Ergänzung zum Sicherheitsgurt.
Legen Sie immer den Sicherheitsgurt an!



WHIPS

Schutz vor Schleudertrauma – WHIPS

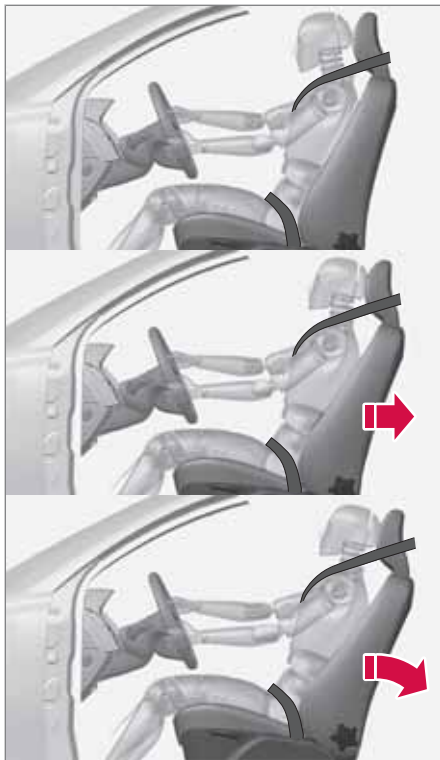

Das WHIPS-System (Whiplash Protection System) besteht aus Energie aufnehmenden Rückenlehnen und speziell für das System entwickelten Kopfstützen an den Vordersitzen. Das System wird bei einem Heckaufprall aktiviert, wobei Aufprallwinkel, Geschwindigkeit und Eigenschaften des auffahrenden Fahrzeugs ausschlaggebend sind.

WARNUNG

Das WHIPS-System ist eine Ergänzung zum Sicherheitsgurt. Legen Sie immer den Sicherheitsgurt an!

Eigenschaften des Sitzes

Bei der Aktivierung des WHIPS-Systems klappen die Rückenlehnen der Vordersitze zurück, um die Sitzposition des Fahrers und des Beifahrers auf den Vordersitzen zu ändern. Auf diese Weise wird die Gefahr eines Schleudertraumas verringert.

WARNUNG

Nehmen Sie Änderungen oder Reparaturen an Sitz oder WHIPS-System niemals eigenhändig vor. Volvo empfiehlt Ihnen, sich an eine Volvo-Vertragswerkstatt zu wenden.

WHIPS-System und Kindersitze/ Sitzkissen

Das WHIPS-System hat keinen negativen Einfluss auf die schützenden Eigenschaften des Kindersitzes oder des Sitzkissens.

Richtige Sitzstellung

Den besten Schutz haben Fahrer und Beifahrer, wenn sie in der Mitte des Sitzes sitzen und den geringstmöglichen Abstand zwischen Kopfstütze und Kopf haben.

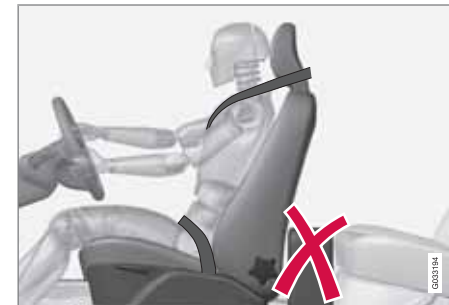
Nicht die Funktion des WHIPS-Systems blockieren

Keine Gegenstände auf dem Boden hinter dem Fahrer-/Beifahrersitz ablegen, die die Funktion des WHIPS-Systems behindern könnten.



WHIPS

WARNUNG

Kein kastenähnliches Ladegut so platzieren, dass es zwischen dem Sitzpolster im Fond und der Rückenlehne des Vordersitzes eingeklemmt ist. Immer sicherstellen, dass die Funktion des WHIPS-Systems nicht blockiert wird.



Keine Gegenstände im Fond ablegen, die die Funktion des WHIPS-Systems behindern könnten.

WARNUNG

Wenn eine Rückenlehne im Fond umgeklappt ist, muss der entsprechende Vordersitz nach vorn geschoben werden, so dass dieser keinen Kontakt mit der umgeklappten Rückenlehne hat.

WARNUNG

Wenn der Sitz starker Belastung ausgesetzt war, wie z. B. bei einem Heckaufprall, muss das WHIPS-System überprüft werden. Volvo empfiehlt Ihnen, es von einer Volvo-Vertragswerkstatt überprüfen zu lassen.

Selbst wenn der Sitz unbeschädigt scheint, können Teile des WHIPS-Systems ihre Schutzeigenschaften verloren haben.

Volvo empfiehlt Ihnen, das System auch nach einem leichten Heckaufprall durch eine Volvo-Vertragswerkstatt überprüfen zu lassen.

**Wann werden die Systeme aktiviert?****Wann werden die Systeme aktiviert?**

System	Aktivierung
Gurtstraffer Vorder-sitz	Bei einem Frontal- und/oder Seiten- und/oder Heckauf- prall und/oder einem Überschlagen
Gurtstraffer Rück- sitz	Bei einem Frontal- und/oder Seitenauf- prall und/oder bei einem Überschlagen
Airbags SRS	Bei einem Frontal- aufprall. ^A
Seitenairbags SIPS	Bei einem Seiten- aufprall ^A
Kopf-/Schulterair- bag IC	Bei Seitenaufprall und/oder in gewis- sen Fällen bei Fron- talaufprall ^A
Schutz vor Schleu- dertrauma WHIPS	Bei einem Heckauf- prall

^A Das Fahrzeug kann bei einem Aufprall stark deformiert werden, ohne dass die Airbags auslösen. Verschiedene Faktoren, wie z. B. Steifigkeit und Gewicht des Aufprallgegenstands, Geschwindigkeit des Fahrzeugs, Aufprallwinkel u. v. m. haben einen Einfluss darauf, in welchem Umfang die verschiedenen Sicherheitssysteme des Fahrzeugs aktiviert werden.

Wenn die Airbags ausgelöst wurden, empfiehlt Volvo Folgendes:

- Das Fahrzeug bergen. Volvo empfiehlt Ihnen, das Fahrzeug in eine Volvo-Vertragswerkstatt überführen zu lassen. Nicht mit ausgelösten Airbags fahren.
- Volvo empfiehlt Ihnen, den Austausch von Bauteilen im Sicherheitssystem des Fahrzeugs einer Volvo-Vertragswerkstatt zu überlassen.
- Immer einen Arzt aufsuchen.

**ACHTUNG**

Airbags und Gurtsystem werden bei einem Aufprall nur einmal aktiviert.

**WARNUNG**

Das Steuergerät des Airbag-Systems befindet sich in der Mittelkonsole. Die Batteriekabel lösen, falls die Mittelkonsole mit Wasser oder einer anderen Flüssigkeit überschüttet worden sein sollte. Nicht versuchen, das Fahrzeug zu starten, da die Airbags ausgelöst werden könnten. Das Fahrzeug bergen. Volvo empfiehlt Ihnen, das Fahrzeug in eine Volvo-Vertragswerkstatt überführen zu lassen.

**WARNUNG**

Niemals mit ausgelösten Airbags fahren. Die ausgelösten Airbags können die Lenkung des Fahrzeugs erschweren. Auch andere Sicherheitssysteme können beschädigt sein. Der beim Auslösen der Airbags auftretende Rauch und Staub kann bei längerem Kontakt zu Haut- und Augenreizungen führen. Bei Beschwerden mit kaltem Wasser waschen. Das schnelle Auslösen der Airbags kann auch, bedingt durch das Material der Airbags, zu Schürfwunden und Verbrennungen führen.



Sicherheitsmodus

Handhabung nach einem Aufprall

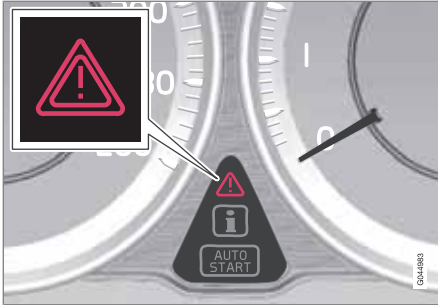

Wenn das Fahrzeug einem Aufprall ausgesetzt war, kann der Text **Sicherheitsmodus Siehe Handbuch** im Informationsdisplay erscheinen. Dies bedeutet, dass die Funktion des Fahrzeugs eingeschränkt ist. Der Sicherheitsmodus ist ein Sicherheitsmerkmal, das wirksam wird, wenn der Aufprall eine wichtige Funktion im Fahrzeug beschädigt haben könnte, z. B. die Kraftstoffleitungen, Sensoren für eines der Sicherheitssysteme oder die Bremsanlage.

Startversuch

Zuerst überprüfen, dass kein Kraftstoff aus dem Fahrzeug ausgetreten ist. Es darf kein Kraftstoffgeruch vorhanden sein.

Wenn alles normal aussieht und sichergestellt wurde, dass keine Kraftstofflecks am Fahrzeug

vorkommen, versuchen, das Fahrzeug anzulassen.

Den Transponderschlüssel abziehen und die Fahrertür öffnen. Wenn nun eine Mitteilung angezeigt wird, dass die Zündung eingeschaltet ist, müssen Sie auf die Starttaste drücken. Dann die Tür schließen und den Transponderschlüssel erneut in das Zündschloss stecken. Die Fahrzeugelektronik versucht nun, sich auf den normalen Status zurückzustellen. Dann versuchen, das Fahrzeug zu starten.

Wenn weiterhin die Mitteilung **Sicherheitsmodus Siehe Handbuch** im Display angezeigt wird, darf das Fahrzeug nicht gefahren oder abgeschleppt, sondern muss geborgen werden. Verborgene Schäden können während der Fahrt dazu führen, dass das Fahrzeug nicht mehr manövriert werden kann, selbst wenn es fahrtüchtig erscheint.

Fahrzeug bewegen

Wenn **Normal mode** angezeigt wird, nachdem der **Sicherheitsmodus Siehe Handbuch** zurückgesetzt wurde, kann das Fahrzeug vorsichtig aus seiner gegenwärtigen gefährlichen Lage bewegt werden. Das Fahrzeug nicht weiter als unbedingt notwendig bewegen.

WARNUNG

Niemals versuchen, das Fahrzeug eigenhändig zu reparieren oder die Elektronik zurückzustellen, wenn sich das Fahrzeug im Sicherheitsmodus befunden hat. Dies könnte zu Verletzungen führen oder dazu, dass das Fahrzeug nicht normal funktioniert. Volvo empfiehlt Ihnen, stets eine Volvo-Vertragswerkstatt die Kontrolle und das Zurückstellen des Fahrzeugs in den normalen Status vornehmen zu lassen, nachdem **Sicherheitsmodus Siehe Handbuch** angezeigt wurde.

WARNUNG

Versuchen Sie unter keinen Umständen, das Fahrzeug wieder zu starten, wenn bei Erscheinen der Mitteilung **Sicherheitsmodus Siehe Handbuch** Kraftstoffgeruch wahrzunehmen ist. Verlassen Sie das Fahrzeug so schnell wie möglich.

WARNUNG

Das Fahrzeug darf nicht abgeschleppt werden, wenn es in den Sicherheitsstatus versetzt wurde. Es muss geborgen werden. Volvo empfiehlt, das Fahrzeug in eine Volvo-Vertragswerkstatt überführen zu lassen.



Kindersicherheit

Kinder müssen gut und sicher sitzen

Volvo empfiehlt, Kinder so lange wie möglich in rückwärts gerichteten Kindersitzen sitzen zu lassen, mindestens bis zum Alter von 3–4 Jahren, und anschließend in vorwärts gerichteten Sitzkissen/Kindersitzen bis zum Alter von 10 Jahren.

Die Platzierung des Kindes im Fahrzeug und die benötigte Ausrüstung ist abhängig von Gewicht und Größe des Kindes zu wählen. Für weitere Informationen siehe Seite 35.

ACHTUNG

Regelungen, wo Kinder im Fahrzeug sitzen dürfen, variieren von Land zu Land. Prüfen Sie, welche Bestimmungen gelten.

Kinder aller Altersgruppen und Körpergrößen müssen immer korrekt im Fahrzeug angeschnallt sein. Niemals ein Kind auf dem Schoß eines Insassen mitfahren lassen.

Volvo verfügt über Kindersicherheitsprodukte (Kindersitze, Sitzkissen und Befestigungsvorrichtungen), die speziell für Ihr Fahrzeug entwickelt wurden. Wenn Sie die Kindersicherheitsprodukte von Volvo verwenden, haben Sie die besten Voraussetzungen dafür, dass Ihr Kind sicher im Fahrzeug fährt, aber auch dafür,

dass die Kindersicherheitsprodukte passen und einfach zu verwenden sind.

ACHTUNG

Bei Fragen zum Einbau von Kindersicherheitsprodukten wenden Sie sich an den betreffenden Hersteller, um eine genauere Montageanleitung anzufordern.

Kindersitze

Kindersitze und Airbags sind nicht miteinander vereinbar.

ACHTUNG

Bei der Verwendung von Kindersicherheitsprodukten unbedingt die beiliegende Montageanleitung aufmerksam durchlesen.

WARNUNG

Die Haltegurte des Kindersitzes nicht an Längsverstellungsstrebe, Federn oder Schienen samt Trägern des Sitzes befestigen. Scharfe Kanten können die Haltegurte beschädigen.

Lesen Sie sich für die korrekte Montage die Montageanleitung des Kindersitzes durch.

Platzierung von Kindersitzen

Folgendes kann verwendet werden:

- ein Kindersitz/Sitzkissen auf dem Beifahrersitz, wenn das Fahrzeug nicht über einen aktivierten¹ Beifahrerairbag verfügt.
- ein oder mehrere Kindersitze/Sitzkissen im Fond.

Bei aktiviertem Beifahrerairbag Kindersitze/Sitzkissen stets im Fond platzieren. Wenn der Airbag ausgelöst wird, kann ein Kind, das auf dem Beifahrersitz sitzt, ernsthaft verletzt werden.

¹ Für Informationen zum aktivierten/deaktivierten Airbag siehe Seite 24.



Kindersicherheit

WARNUNG

Lassen Sie Kinder niemals in einem Kindersitz oder auf einem Sitzkissen auf dem Vordersitz sitzen, wenn der Airbag (SRS) aktiviert ist.

Personen mit einer Körpergröße unter 140 cm dürfen niemals auf dem Beifahrersitz sitzen, wenn der Airbag (SRS) aktiviert ist.

Bei Nichtbeachtung der obigen Aufforderungen kann Lebensgefahr bestehen.

WARNUNG

Sitzkissen/Kindersitze mit Stahlbügeln oder andere Konstruktionen, die an der Entriegelungstaste des Gurtschlösses anliegen können, dürfen nicht verwendet werden, da diese eine unbeabsichtigte Öffnung des Gurtschlösses herbeiführen können.

Der obere Teil des Kindersitzes darf nicht gegen die Windschutzscheibe lehnen.

Aufkleber Airbag



Der Aufkleber wird durch Öffnen der Beifahrertür sichtbar, siehe Abbildung auf Seite 24.



Kindersicherheit

Empfohlene Kindersitze²

Gewicht	Vordersitz (mit deaktiviertem Airbag)	Äußerer Sitzplatz Fond	Mittlerer Sitzplatz Fond
Gruppe 0 max. 10 kg Gruppe 0+ max. 13 kg		Volvo-Babysitz (Volvo Infant Seat) – rückwärts gerichteter Kindersitz, Befestigung mit ISOFIX-Befestigungssystem. Typengenehmigung: E1 04301146 (L)	
Gruppe 0 max. 10 kg Gruppe 0+ max. 13 kg	Volvo-Babysitz (Volvo Infant Seat) – rückwärts gerichteter Kindersitz, Befestigung mit Sicherheitsgurt des Fahrzeugs. Typengenehmigung: E1 04301146 (U)	Volvo-Babysitz (Volvo Infant Seat) – rückwärts gerichteter Kindersitz, Befestigung mit Sicherheitsgurt des Fahrzeugs. Typengenehmigung: E1 04301146 (U)	Volvo-Babysitz (Volvo Infant Seat) – rückwärts gerichteter Kindersitz, Befestigung mit Sicherheitsgurt des Fahrzeugs. Typengenehmigung: E1 04301146 (U)
Gruppe 0 max. 10 kg Gruppe 0+ max. 13 kg	Rückwärts gerichteter Kindersitz (Child Seat) – rückwärts gerichteter Kindersitz, Befestigung mit Sicherheitsgurt des Fahrzeugs und Haltegurt. Schutzkissen zwischen dem Kindersitz und dem Armaturenbrett verwenden. Typengenehmigung: E5 03135 (L)	Rückwärts gerichteter Kindersitz (Child Seat) – rückwärts gerichteter Kindersitz, Befestigung mit Sicherheitsgurt des Fahrzeugs und Haltegurt. Typengenehmigung: E5 03135 (L)	Rückwärts gerichteter Kindersitz (Child Seat) – rückwärts gerichteter Kindersitz, Befestigung mit Sicherheitsgurt des Fahrzeugs und Haltegurt. Typengenehmigung: E5 03135 (L)

² Zur Montage anderer Kindersitze muss Ihr Fahrzeug in der beiliegenden Fahrzeugliste des Herstellers aufgeführt sein oder eine Universalzulassung gemäß ECE R44 besitzen.



Kindersicherheit

Gewicht	Vordersitz (mit deaktiviertem Airbag)	Äußerer Sitzplatz Fond	Mittlerer Sitzplatz Fond
Gruppe 0 max. 10 kg Gruppe 0+ max. 13 kg	Kindersitze mit Universalzulassung. (U)	Kindersitze mit Universalzulassung. (U)	Kindersitze mit Universalzulassung. (U)
Gruppe 1 9–18 kg	Rückwärts gerichteter/wendbarer Volvo-Kindersitz (Volvo Convertible Child Seat) – rückwärts gerichteter Kindersitz, Befestigung mit Sicherheitsgurt des Fahrzeugs und Haltegurt. Typengenehmigung: E5 04192 (L)	Rückwärts gerichteter/wendbarer Volvo-Kindersitz (Volvo Convertible Child Seat) – rückwärts gerichteter Kindersitz, Befestigung mit Sicherheitsgurt des Fahrzeugs und Haltegurt. Typengenehmigung: E5 04192 (L)	
Gruppe 1 9–18 kg	Rückwärts gerichteter Kindersitz (Child Seat) – rückwärts gerichteter Kindersitz, Befestigung mit Sicherheitsgurt des Fahrzeugs und Haltegurt. Schutzkissen zwischen dem Kindersitz und dem Armaturenbrett verwenden. Typengenehmigung: E5 03135 (L)	Rückwärts gerichteter Kindersitz (Child Seat) – rückwärts gerichteter Kindersitz, Befestigung mit Sicherheitsgurt des Fahrzeugs und Haltegurt. Schutzkissen zwischen dem Kindersitz und dem Armaturenbrett verwenden. Typengenehmigung: E5 03135 (L)	Rückwärts gerichteter Kindersitz (Child Seat) – rückwärts gerichteter Kindersitz, Befestigung mit Sicherheitsgurt des Fahrzeugs und Haltegurt. Schutzkissen zwischen dem Kindersitz und dem Armaturenbrett verwenden. Typengenehmigung: E5 03135 (L)



Kindersicherheit

Gewicht	Vordersitz (mit deaktiviertem Airbag)	Äußerer Sitzplatz Fond	Mittlerer Sitzplatz Fond
Gruppe 1 9–18 kg		Britax Fixway – rückwärts gerichteter Kindersitz, Befestigung mit ISOFIX-Befestigungssystem und Haltegurt. Typengenehmigung: E5 03171 (L)	
Gruppe 1 9–18 kg	Kindersitze mit Universalzulassung. (U)	Kindersitze mit Universalzulassung. (U)	Kindersitze mit Universalzulassung. (U)
Gruppe 2 15–25 kg	Rückwärts gerichteter/wendbarer Volvo-Kindersitz (Volvo Convertible Child Seat) – rückwärts gerichteter Kindersitz, Befestigung mit Sicherheitsgurt des Fahrzeugs und Haltegurt. Typengenehmigung: E5 04192 (L)	Rückwärts gerichteter/wendbarer Volvo-Kindersitz (Volvo Convertible Child Seat) – rückwärts gerichteter Kindersitz, Befestigung mit Sicherheitsgurt des Fahrzeugs und Haltegurt. Typengenehmigung: E5 04192 (L)	
Gruppe 2 15–25 kg	Rückwärts gerichteter/wendbarer Volvo-Kindersitz (Volvo Convertible Child Seat) – vorwärts gerichteter Kindersitz, Befestigung mit Sicherheitsgurt des Fahrzeugs. Typengenehmigung: E5 04191 (L)	Rückwärts gerichteter/wendbarer Volvo-Kindersitz (Volvo Convertible Child Seat) – vorwärts gerichteter Kindersitz, Befestigung mit Sicherheitsgurt des Fahrzeugs. Typengenehmigung: E5 04191 (L)	Rückwärts gerichteter/wendbarer Volvo-Kindersitz (Volvo Convertible Child Seat) – vorwärts gerichteter Kindersitz, Befestigung mit Sicherheitsgurt des Fahrzeugs. Typengenehmigung: E5 04191 (L)



Kindersicherheit

Gewicht	Vordersitz (mit deaktiviertem Airbag)	Äußerer Sitzplatz Fond	Mittlerer Sitzplatz Fond
Gruppe 2/3 15–36 kg	Sitzkissen mit und ohne Rückenlehne (Booster Cushion with and without backrest). Typengenehmigung: E5 03139 (UF)	Sitzkissen mit und ohne Rückenlehne (Booster Cushion with and without backrest). Typengenehmigung: E5 03139 (UF)	Sitzkissen mit und ohne Rückenlehne (Booster Cushion with and without backrest). Typengenehmigung: E5 03139 (UF)
Gruppe 2/3 15–36 kg	Volvo-Sitzkissen mit Rückenlehne (Volvo Booster Seat with backrest). Typengenehmigung: E1 04301169 (UF)	Volvo-Sitzkissen mit Rückenlehne (Volvo Booster Seat with backrest). Typengenehmigung: E1 04301169 (UF)	Volvo-Sitzkissen mit Rückenlehne (Volvo Booster Seat with backrest). Typengenehmigung: E1 04301169 (UF)
Gruppe 2/3 15–36 kg			Integriertes Sitzkissen von Volvo (Integrated Booster Cushion). Typengenehmigung: E5 03140 (B)

L: Geeignet für spezifische Kindersitze. Diese Kindersitze können für ein spezielles Fahrzeugmodell vorgesehen sein, begrenzte oder halburniversale Kategorien.

U: Geeignet für Kindersitze mit Universalzulassung in dieser Gewichtsklasse.

UF: Geeignet für vorwärtsgerichtete Kindersitze mit Universalzulassung in dieser Gewichtsklasse.

B: Für diese Gewichtsklasse zugelassene eingebaute Kindersitze.



Kindersicherheit

Kindersicherung Fondtüren

Die Bedienelemente zur Betätigung der Fensterheber der Fondtüren und die Öffnunggriffe der Fondtüren können vor einem Öffnen von innen gesperrt werden. Für weitere Informationen siehe Seite 64.

ISOFIX-Befestigungssystem für Kindersitze

Die Befestigungspunkte für das ISOFIX-Befestigungssystem sind hinter dem unteren Teil der Rückenlehne im Fond, in den äußeren Sitzplätzen, verborgen.

Die Position der Befestigungspunkte ist durch Symbole auf dem Bezug der Rückenlehne gekennzeichnet (siehe vorherige Abbildung).

Um die Befestigungspunkte zu erreichen, das Sitzpolster des Sitzplatzes herunterdrücken.

Bei der Befestigung eines Kindersitzes an den ISOFIX-Befestigungspunkten stets die Montageanleitungen des Herstellers befolgen.

Größenklassen

Kindersitze sind – genau wie Fahrzeuge – unterschiedlich groß. Aus diesem Grund können nicht alle Kindersitze auf allen Sitzplätzen in sämtlichen Fahrzeugmodellen montiert werden.

Für Kindersitze mit ISOFIX-Befestigungssystem gibt es daher eine Größenklassifizierung, die dem Fahrer bei der Wahl des richtigen Kindersitzes helfen (siehe folgende Tabelle).

Größenklasse	Beschreibung
A	Volle Größe, vorwärts gerichteter Kindersitz
B	Reduzierte Größe (Alt. 1), vorwärts gerichteter Kindersitz
B1	Reduzierte Größe (Alt. 2), vorwärts gerichteter Kindersitz

Größenklasse	Beschreibung
C	Volle Größe, rückwärts gerichteter Kindersitz
D	Reduzierte Größe, rückwärts gerichteter Kindersitz
E	Rückwärts gerichteter Babysitz
F	Quer gestellter Babysitz, links
G	Quer gestellter Babysitz, rechts

! WARNUNG

Das Kind niemals auf dem Beifahrersitz sitzen lassen, wenn das Fahrzeug mit einem aktivierten Airbag ausgerüstet ist.

i ACHTUNG

Wenn ein ISOFIX-Kindersitz keine Größenklassifizierung hat, muss das Fahrzeug in der Fahrzeugliste des Kindersitzes aufgeführt sein.



Kindersicherheit

ACHTUNG

Volvo empfiehlt Ihnen, sich für Empfehlungen von Volvo in Bezug auf ISOFIX-Kindersitze an einen Volvo-Vertragshändler zu wenden.

ISOFIX-Kindersitztypen

Kindersitztyp	Gewicht	Größenklasse	Für die ISOFIX-Montage von Kindersitzen geeignete Sitzplätze	
			Vordersitz	Äußerer Sitzplatz Fond
Babysitz quer gestellt	max. 10 kg (0–9 Monate)	F	X	X
		G	X	X
Babysitz rückwärts gerichtet	max. 10 kg (0–9 Monate)	E	X	OK (IL)
Babysitz rückwärts gerichtet	max. 13 kg (0–12 Monate)	E	X	OK (IL)
		D	X	OK (IL)
		C	X	OK (IL)



Kindersicherheit

Kindersitztyp	Gewicht	Größenklasse	Für die ISOFIX-Montage von Kindersitzen geeignete Sitzplätze	
			Vordersitz	Äußerer Sitzplatz Fond
Kindersitz rückwärts gerichtet	9–18 kg (9-36 Monate)	D	X	OK (IL)
		C	X	OK (IL)
Kindersitz vorwärts gerichtet	9–18 kg (9-36 Monate)	B	X	OK ^A (IUF)
		B1	X	OK ^A (IUF)
		A	X	OK ^A (IUF)

X: Die ISOFIX-Position ist nicht für ISOFIX-Kindersitze in dieser Gewichtsklasse und/oder Größenklasse geeignet.

IL: Geeignet für spezifische ISOFIX-Kindersitze. Diese Kindersitze können für ein spezielles Fahrzeugmodell vorgesehen sein, begrenzte oder halb-universale Kategorien.

IUF: Geeignet für vorwärtsgerichtete ISOFIX-Kindersitze mit Universalzulassung für diese Gewichtsklasse.

^A Volvo empfiehlt rückwärts gerichtete Kindersitze für diese Gruppe.



Kindersicherheit

Obere Befestigungspunkte für Kindersitze



Das Fahrzeug ist mit oberen Befestigungspunkten für Kindersitze ausgerüstet. Die Befestigungspunkte befinden sich unter Kunststoffabdeckungen an der Hutablage. Die Kunststoffabdeckungen beiseite drücken, um die Befestigungspunkte zu erreichen.

In Fahrzeugen mit umklappbaren Kopfstützen an den Außenplätzen sollten die Kopfstützen zur Erleichterung des Einbaus umgeklappt werden.

Die oberen Befestigungspunkte sind hauptsächlich für vorwärts gerichtete Kindersitze vorgesehen. Volvo empfiehlt, kleine Kinder so lange wie möglich in rückwärts gerichteten Kindersitzen sitzen zu lassen.

Ausführlichere Informationen, wie der Kindersitz in den oberen Befestigungspunkten festgezurt wird, sind den Anweisungen des Sitzherstellers zu entnehmen.

WARNUNG

Die Haltegurte des Kindersitzes müssen immer durch die Öffnung im Kopfstützenbein gezogen werden, bevor sie am Befestigungspunkt festgezurt werden.



Transponderschlüssel/Schlüsselblatt.....	46
Geheimverriegelung*.....	52
Batteriewechsel Transponderschlüssel/PCC*.....	54
Keyless Drive*.....	56
Verriegelung/Entriegelung.....	59
Kindersicherung.....	64
Alarmanlage*.....	65



02

SCHLÖSSER UND ALARMANLAGE





Transponderschlüssel/Schlüsselblatt

Allgemeines

Das Fahrzeug wird mit 2 Transponderschlüsseln oder PCC (Personal Car Communicator) geliefert. Diese werden zum Anlassen des Motors sowie zur Ver- und Entriegelung verwendet.

Weitere Transponderschlüssel können nachbestellt werden - bis zu 6 Stück können für ein Fahrzeug programmiert und eingesetzt werden.

Transponderschlüssel besitzen ein abnehmbares Schlüsselblatt aus Metall. Der sichtbare Teil ist in zwei Ausführungen erhältlich, um die Transponderschlüssel unterscheiden zu können.

Der PCC hat im Vergleich zum Transponderschlüssel erweiterte Funktionen. Im weiteren Verlauf dieses Kapitels werden Funktionen beschrieben, die sowohl im PCC als auch im Transponderschlüssel zur Verfügung stehen.

WARNUNG

Wenn sich Kinder im Fahrzeug aufhalten:

Denken Sie daran, stets die Stromzufuhr der Fensterheber und des Schiebedachs durch Abziehen des Transponderschlüssels zu unterbrechen, wenn Sie als Fahrer das Fahrzeug verlassen.

Verlust des Transponderschlüssels

Bei Verlust eines Transponderschlüssels kann ein neuer bei einer Werkstatt bestellt werden – eine Volvo-Vertragswerkstatt wird empfohlen. Die verbleibenden Transponderschlüssel müssen dann zu einer Volvo-Vertragswerkstatt gebracht werden. Als vorbeugende Diebstahlschutzmaßnahme wird der Code des verloren gegangenen Transponderschlüssels aus dem System gelöscht.

Die aktuell im Fahrzeug registrierte Anzahl der Schlüssel kann im Menüsystem **MY CAR** unter **Information** → **Anzahl an Schlüsseln** kontrolliert werden. Zur Beschreibung des Menüsystems siehe Seite 215.

Schlüsselspeicher¹ – Außenspiegel und Fahrersitz

Die Einstellungen werden automatisch mit dem jeweiligen Transponderschlüssel verknüpft, siehe Seiten 86 und 111.

Die Funktion kann im Menüsystem **MY CAR** unter **Einstellungen** →

Fahrzeugeinstellungen →

Schlüsselspeicher aktiviert/deaktiviert werden.

Zur Beschreibung des Menüsystems siehe Seite 215.

Für Fahrzeuge mit Keyless drive-System siehe Seite 56.

Anzeige bei Verriegelung/Entriegelung

Wenn das Fahrzeug mit dem Transponderschlüssel verriegelt oder entriegelt wird, wird durch Blinksignale der Fahrzeugblinker angezeigt, dass die Verriegelung/Entriegelung korrekt ausgeführt wurde.

- Verriegelung – ein Blinksignal und die Rückspiegel werden eingeklappt².
- Entriegelung – zwei Blinksignale und die Rückspiegel werden ausgeklappt².

¹ Nur in Kombination mit elektrisch verstellbarem Fahrersitz und elektrisch verstellbaren Spiegeln.

² Nur Fahrzeuge mit elektrisch einklappbaren Rückspiegeln.



Transponderschlüssel/Schlüsselblatt

Bei der Verriegelung erfolgt die Anzeige nur, wenn alle Schlösser verriegelt sind, nachdem die Türen geschlossen wurden.

Funktion wählen

Im Menüsystem des Fahrzeugs können verschiedene Optionen für die Anzeige der Verriegelung/Entriegelung mit Blinksignalen eingestellt werden, siehe Seite 215.

Im Menüsystem **MY CAR Einstellungen** → **Fahrzeugeinstellungen** →

Lichteinstellungen aufrufen und **Lichtsignal Türverriegelung** und/oder **Lichtsignal bei Türeentriegelung** markieren.

Elektronische Wegfahrsperre

Jeder Transponderschlüssel hat einen einmaligen Code. Das Fahrzeug wird nur mit dem richtigen Transponderschlüssel mit dem korrekten Code gestartet.

Folgende Fehlermitteilungen im Informationsdisplay des Kombiinstrumentes hängen mit der elektronischen Wegfahrsperre zusammen:

Mitteilung	Bedeutung
Schlüssel einf.	Fehler beim Lesen des Transponderschlüssels während des Starts – Den Schlüssel aus dem Zündschloss abziehen, erneut einführen und einen neuen Startversuch unternehmen.
Schlüssel nicht erkannt	Fehler beim Lesen des Transponderschlüssels während des Starts – neuen Startversuch unternehmen. Wenn der Fehler weiterhin vorhanden ist: Den Transponderschlüssel in das Zündschloss drücken und einen neuen Startversuch unternehmen.

Mitteilung	Bedeutung
Wegfahrsperre Mot. erneut anl.	Fehler an der Wegfahrsperre während des Starts. Wenn der Fehler weiterhin vorhanden ist: An eine Werkstatt wenden – eine Volvo-Vertragswerkstatt wird empfohlen.

Zum Starten des Fahrzeugs siehe Seite 121.



Transponderschlüssel/Schlüsselblatt

Funktionen



Transponderschlüssel, Standardversion

- Verriegelung
- Entriegelung
- Automat. Beleuchtung
- Kofferraumdeckel
- Panikfunktion



Transponderschlüssel mit PCC* - Personal Car Communicator.

Informationen

Funktionstasten

Verriegelung – Verriegelt die Türen und den Kofferraumdeckel, während gleichzeitig die Alarmanlage aktiviert wird.

Ein langer Druck (mindestens 2 Sekunden) schließt alle Scheiben und das Schiebedach* gleichzeitig.

WARNUNG

Stellen Sie stets sicher, dass die Hände von Personen beim Schließen des Schiebedachs und der Scheiben mit dem Transponderschlüssel nicht eingeklemmt werden.

Entriegelung – Entriegelt die Türen und den Kofferraumdeckel, während gleichzeitig die Alarmanlage deaktiviert wird.

Ein langer Druck (mindestens 4 Sekunden) öffnet alle Scheiben gleichzeitig.

Die Funktion kann von der gleichzeitigen Entriegelung sämtlicher Türen auf das Öffnen der Fahrertür nach einem Tastendruck und das Öffnen der restlichen Türen nach einem weiteren Tastendruck (innerhalb von 10 Sekunden) geändert werden.

Die Funktion kann im Menüsystem **MY CAR** unter **Einstellungen** →

Fahrzeugeinstellungen →

Schlosseinstellungen → **Türen öffnen** mit den beiden Optionen **Alle Türen** und **Wenn Fahrertür**, dann alle geändert werden. Zur Beschreibung des Menüsystems siehe Seite 215.

Automat. Beleuchtung – Wird verwendet, um die Fahrzeugbeleuchtung von weitem einzuschalten. Für weitere Informationen siehe Seite 101.

Kofferraumdeckel – Entriegelt den Kofferraumdeckel und deaktiviert die Alarmanlage nur am Kofferraumdeckel. Für weitere Informationen siehe Seite 60.



Transponderschlüssel/Schlüsselblatt

⚠ Panikfunktion – Nutzen Sie diese im Notfall, um die Aufmerksamkeit der Umgebung auf sich zu lenken.

Wenn die Taste mindestens 3 Sekunden lang bzw. zweimal innerhalb von 3 Sekunden gedrückt wird, werden Blinker und Signalhorn des Fahrzeugs aktiviert.

Diese Funktion kann mit derselben Taste deaktiviert werden, nachdem sie mindestens 5 Sekunden aktiviert war. Ansonsten wird die Funktion nach 2 Minuten und 45 Sekunden ausgeschaltet.

Reichweite

Die Funktionen des Transponderschlüssels haben eine Reichweite von ca. 20 m vom Fahrzeug.

Wenn das Fahrzeug einen Tastendruck nicht bestätigt, näher an das Fahrzeug herangehen und nochmal versuchen.

i ACHTUNG

Die Transponderschlüsselfunktionen können durch Radiowellen, Gebäude, topographische Verhältnisse usw. gestört werden. Das Fahrzeug kann immer mit dem Schlüsselblatt verriegelt/entriegelt werden, siehe Seite 51.

Falls der Transponderschlüssel bei laufendem Motor entfernt wurde oder in Schlüsselstellung I ist oder II (siehe Seite 82) aus dem Fahrzeug entfernt werden, und alle Türen geschlossen werden, zeigt das Informationsdisplay eine Warnmeldung und es ertönt eine akustische Warnung.

Nachdem der Transponderschlüssel wieder in das Fahrzeug zurückgebracht wurde, erlischt die Warnmitteilung und das akustische Signal verstummt, wenn:

- oder der Transponderschlüssel in das Zündschloss eingesetzt wurde
- die Geschwindigkeit übersteigt 30 km/h
- die **OK**-Taste wurde gedrückt.

Einzigartige PCC-Funktionen*

Transponderschlüssel mit PCC* - Personal Car Communicator.

- ① Informationstaste
- ② Anzeigelampen

Mit der Informationstaste sind über die Blinker bestimmte Informationen vom Fahrzeug erhältlich.

Benutzung der Informationstaste

- Auf die Informationstaste **i** drücken.
 - > Sämtliche Anzeigelampen blinken ca. 7 Sekunden lang und die Beleuchtung des PCC leuchtet auf. Dadurch wird angezeigt, dass die Information vom Fahrzeug abgelesen wird.



Transponderschlüssel/Schlüsselblatt

Wenn in diesem Zeitraum eine der anderen Tasten gedrückt wird, wird der Ablesvorgang unterbrochen.

i ACHTUNG

i Wenn bei der Verwendung der Informationstaste wiederholt und an unterschiedlichen Stellen keine Anzeigelampe leuchtet (sowie nach 7 Sekunden und nach Aufleuchten der Beleuchtung des PCC), an eine Werkstatt wenden – eine Volvo-Vertragswerkstatt wird empfohlen.

Die Anzeigelampen liefern Informationen gemäß folgender Abbildung:

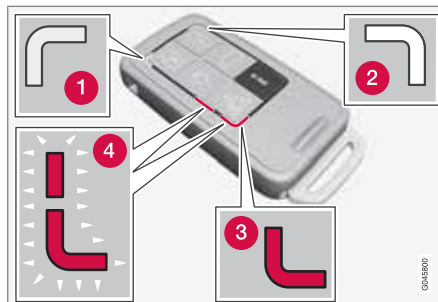

- 1** Grünes, anhaltendes Licht – Das Fahrzeug ist verriegelt.
- 2** Gelbes, anhaltendes Licht – Das Fahrzeug ist nicht verriegelt.
- 3** Rotes, anhaltendes Licht – Die Alarmanlage wurde seit der Verriegelung des Fahrzeugs ausgelöst.
- 4** Rotes Licht leuchtet abwechselnd in den beiden roten Anzeigelampen auf – die Alarmanlage wurde vor weniger als 5 Minuten ausgelöst.

Reichweite PCC

Die Reichweite des PCC für Verriegelung, Entriegelung und Kofferraumdeckel beträgt ca. 20 m vom Fahrzeug – die der sonstigen Funktionen bis zu ca. 100 m.

Wenn das Fahrzeug einen Tastendruck nicht bestätigt, näher an das Fahrzeug herangehen und nochmal versuchen.

i ACHTUNG

Die Funktion der Informationstaste kann durch Radiowellen, Gebäude, topographische Verhältnisse usw. gestört werden.

Außerhalb der Reichweite des PCC

Ist das PCC zu weit vom Fahrzeug entfernt, um die Informationen ablesen zu können, wird der letzte Status angezeigt, in dem sich das Fahrzeug befand. Die Beleuchtung des PCC leuchtet in diesem Fall nicht auf.

Werden mehrere PCC für das Fahrzeug verwendet, zeigt nur der PCC, der zuletzt zur Verriegelung/Entriegelung verwendet wurde, den korrekten Status an.

i ACHTUNG

i Wenn bei der Verwendung der Informationstaste innerhalb der Reichweite keine Anzeigelampe aufleuchtet, kann dies darauf zurückzuführen sein, dass die letzte Kommunikation zwischen dem PCC und dem Fahrzeug durch Radiowellen, Gebäude, topographische Verhältnisse usw. gestört wurde.

**Transponderschlüssel/Schlüsselblatt****Abnehmbares Schlüsselblatt**

Der Transponderschlüssel enthält ein abnehmbares Schlüsselblatt aus Metall, mit dem einige Funktionen aktiviert und bestimmte Schritte ausgeführt werden können.

Volvo-Vertragswerkstätten verfügen über den einzigartigen Code der Schlüsselblätter und werden daher für die Bestellung neuer Schlüsselblätter empfohlen.

Funktionen des Schlüsselblatts

Mit dem abnehmbaren Schlüsselblatt des Transponderschlüssels kann:

- die Fahrertür manuell geöffnet werden, wenn die Zentralverriegelung nicht mit dem Transponderschlüssel aktiviert werden kann, siehe Seite 57.
- die mechanische Kindersicherung in den Fondtüren aktiviert/deaktiviert werden, siehe Seite 64.
- der Zugang zum Handschuhfach und zum Kofferraum (Geheimverriegelung*) gesperrt werden, siehe Seite 52.
- der Kofferraumdeckel kann bei einem Ausfall der Stromversorgung des Fahrzeugs manuell geöffnet werden, siehe Seite 61.
- der Beifahrerairbag (PACOS)* aktiviert/deaktiviert werden, siehe Seite 24.

Entfernen des Schlüsselblatts

- ➔ Die federbelastete Sperre zur Seite ziehen.
- ➔ Gleichzeitig das Schlüsselblatt gerade nach hinten ziehen.

Befestigen des Schlüsselblatts

Das Schlüsselblatt vorsichtig wieder an seinen Platz im Transponderschlüssel stecken.

1. Den Transponderschlüssel mit dem Schlitz nach oben halten und das Schlüsselblatt in den Schlitz stecken.
2. Leicht auf das Schlüsselblatt drücken. Sobald das Schlüsselblatt eingerastet ist, ist ein Klicken zu hören.

Tür mit Schlüsselblatt entriegeln

Wenn die Zentralverriegelung nicht mit dem Transponderschlüssel aktiviert werden kann, z. B. weil die Batterien verbraucht sind, kann die Fahrertür wie folgt geöffnet werden:

1. Die Fahrertür mit dem Schlüsselblatt im Schlosszylinder des Türgriffs entriegeln.

Siehe auch Abbildung und weitere Informationen auf Seite 57.

ACHTUNG

Wenn die Tür mit dem Schlüsselblatt entriegelt wurde und geöffnet wird, wird die Alarmanlage ausgelöst.

2. Die Alarmanlage ausschalten. Dazu den Transponderschlüssel in das Zündschloss stecken.

Für Fahrzeuge mit Keyless-System siehe Seite 57.



Geheimverriegelung*

Allgemeines zur Geheimverriegelung



Verriegelungspunkte für Transponderschlüssel mit Schlüsselblatt.



Verriegelungspunkte für Transponderschlüssel ohne Schlüsselblatt und **aktivierter** Geheimverriegelung.

Die Funktion Geheimverriegelung ist für Situationen gedacht, in denen das Fahrzeug zur Wartung oder einem Parkdienst eines Hotels o. Ä. übergeben wird. Das Handschuhfach ist hierbei verriegelt und das Schloss des Kofferraumdeckels ist von der Zentralverriegelung getrennt – der Kofferraumdeckel kann weder mit der Taste der Zentralverriegelung in den Vordüren noch mit dem Transponderschlüssel geöffnet werden.

Dies bedeutet, dass der Transponderschlüssel ohne Schlüsselblatt nur verwendet werden kann, um die Alarmanlage zu aktivieren/deaktivieren, die Türen zu öffnen und das Fahrzeug zu fahren.

Der Transponderschlüssel ohne Schlüsselblatt kann dann dem Wartungs- oder Hotelpersonal übergeben werden – der Fahrzeugbesitzer behält das lose Schlüsselblatt.

Aktivieren/deaktivieren



Aktivierung der Geheimverriegelung.

Zur Aktivierung der Geheimverriegelung:

- 1 Das Schlüsselblatt in den Schlosszylinder des Handschuhfachs hineinstecken.
- 2 Das Schlüsselblatt 180 Grad im Uhrzeigersinn drehen. Das Schlüsselloch ist in der geheimverriegelten Stellung vertikal.
- 3 Das Schlüsselblatt herausziehen. Gleichzeitig wird im Informationsdisplay eine Mitteilung angezeigt.

Daraufhin ist das Handschuhfach verriegelt und der Kofferraumdeckel kann nicht mehr mit dem Transponderschlüssel oder der Zentralverriegelungstaste entriegelt werden.



Geheimverriegelung*



ACHTUNG

Das Schlüsselblatt nicht wieder in den Transponderschlüssel einsetzen, sondern an einer sicheren Stelle aufbewahren.

- Die Deaktivierung erfolgt in umgekehrter Reihenfolge.

Für Informationen zur alleinigen Verriegelung des Handschuhfachs siehe Seite 60.

02



Batteriewechsel Transponderschlüssel/PCC*

Batterie auswechseln

Die Batterien sollten ausgewechselt werden, wenn:

- das Informationssymbol aufleuchtet und im Display **Geringe Batterieladung in Fernbedienung**. Bitte Batterie wechseln. erscheint

und/oder

- die Schlösser wiederholt nicht auf Signale des Transponderschlüssels innerhalb von 20 m vom Fahrzeug reagieren.

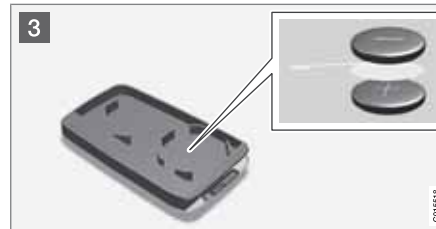

Öffnen

- 1 Die federbelastete Sperre zur Seite ziehen.
- 2 Gleichzeitig das Schlüsselblatt gerade nach hinten ziehen.
- 3 Einen 3 mm-Schlitzschraubendreher in die Öffnung hinter der federbelasteten Sperre stecken und den Transponderschlüssel vorsichtig aufhebeln.

ACHTUNG

Den Transponderschlüssel mit den Tasten nach oben halten, damit die Batterien beim Öffnen nicht herausfallen.

WICHTIG

Berührung der neuen Batterien und ihrer Kontaktflächen mit den Fingern vermeiden, da sich dadurch die Funktion der Batterien verschlechtern kann.

Batteriewechsel

- 3 Sehen Sie sich genau an, wie die Batterie/Batterien in Bezug auf ihre (+)- und (-)-Pole auf der Innenseite des Deckels liegen.

Transponderschlüssel (1 Batterie)

1. Die Batterie vorsichtig loshebeln.
2. Eine neue Batterie mit der (+)-Seite nach unten einsetzen.

PCC* (2 Batterien)

1. Die Batterien vorsichtig loshebeln.
2. Zunächst eine neue Batterie mit der (+)-Seite nach oben einsetzen.
3. Das weiße Kunststoffstück dazwischenlegen und eine weitere neue Batterie mit der (+)-Seite nach unten einsetzen.

Batterietyp

Batterien mit der Bezeichnung CR2430, 3 V, verwenden – eine im Transponderschlüssel und zwei im PCC.



Batteriewechsel Transponderschlüssel/PCC*

Zusammensetzen

1. Den Transponderschlüssel zusammendrücken.
2. Den Transponderschlüssel mit dem Schlitz nach oben halten und das Schlüsselblatt in den Schlitz stecken.
3. Leicht auf das Schlüsselblatt drücken.
Sobald das Schlüsselblatt eingerastet ist, ist ein Klicken ist zu hören.



WICHTIG

Sicherstellen, dass die alten Batterien auf umweltschonende Weise entsorgt werden.



Keyless Drive*

Schlüsselloses Verriegelungs- und Startsystem (nur PCC¹)

Allgemeines

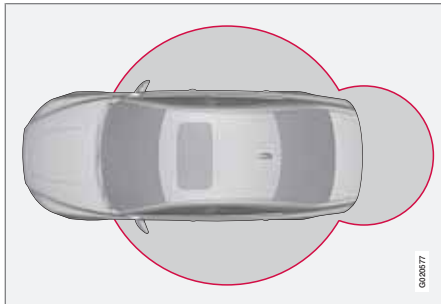

Mit der „Keyless Drive“-Funktion des PCC kann das Fahrzeug ohne Schlüssel entriegelt, gefahren und verriegelt werden. Dazu reicht es aus, den PCC bei sich zu haben. Das System ermöglicht ein bequemes Öffnen des Fahrzeugs, wenn Sie z. B. keine Hand frei haben.

Beide PCC des Fahrzeugs haben die Keyless-Funktion. Weitere PCC können bestellt werden, siehe Seite 46.

Reichweite des PCC

Damit eine Tür oder der Kofferraumdeckel geöffnet werden kann, darf der PCC höchstens

ca. 1,5 m vom Türgriff des Fahrzeugs oder vom Kofferraumdeckel entfernt sein. Das bedeutet, dass Personen, die eine Tür verriegeln oder entriegeln möchten, den PCC dabei haben müssen. Eine Tür kann nicht verriegelt bzw. entriegelt werden, wenn sich der PCC auf der gegenüberliegenden Seite des Fahrzeugs befindet.

Die grauen Kreise in der vorherigen Abbildung illustrieren den Bereich, der von den Antennen des Systems abgedeckt ist.

Falls alle PCCs bei laufendem Motor oder in Schlüsselstellung I oder II (siehe Seite 82) aus dem Fahrzeug entfernt werden, und alle Türen geschlossen werden, zeigt das Informationsdisplay eine Warnmeldung und es ertönt eine akustische Warnung.

Nachdem der PCC wieder in das Fahrzeug zurückgebracht wurde, erlischt die Warnmitteilung und das akustische Signal verstummt, wenn:

- eine Tür geöffnet oder geschlossen wurde
- der PCC in das Zündschloss eingeführt wurde
- die **OK**-Taste wurde gedrückt.

Sichere Behandlung des PCC

Sollte ein PCC mit Keyless-Funktion im Fahrzeug vergessen werden, wird er vorübergehend deaktiviert, wenn das Fahrzeug verriegelt wird. Daraufhin kann kein Unbefugter die Türen öffnen.

Sollte jedoch in das Fahrzeug eingebrochen, die Tür geöffnet und der PCC gefunden werden, kann er erneut aktiviert werden. Daher alle PCC mit großer Sorgfalt behandeln.



WICHTIG

Lassen Sie niemals einen PCC im Fahrzeug zurück!

Funktionsstörungen des PCC

Die Keyless-Funktion kann durch elektromagnetische Felder und Abschirmung gestört werden.



ACHTUNG

Den PCC nicht in der Nähe eines Mobiltelefons oder Metallgegenstands aufbewahren - nicht näher als 10-15 cm.

Sollten dennoch Störungen auftreten, den PCC und das Schlüsselblatt wie einen Transponderschlüssel verwenden, siehe Seite 48.

¹ Personal Car Communicator, siehe Seite 49.

**Keyless Drive*****Verriegelung**

Fahrzeuge mit Keyless-System verfügen über eine Taste an den Außentürgriffen.

Die Türen und den Kofferraumdeckel verriegeln. Dazu den Verriegelungsknopf an einem der Türgriffe außen drücken.

Alle Türen und der Kofferraumdeckel müssen geschlossen sein, bevor das Fahrzeug verriegelt werden kann – anderenfalls wird das Fahrzeug nicht verriegelt.

***i* ACHTUNG**

An Fahrzeugen mit Automatikgetriebe muss der Wählhebel in die **P**-Stellung gestellt werden – anderenfalls kann weder das Fahrzeug verriegelt noch die Alarmanlage aktiviert werden.

Entriegelung

Die Entriegelung erfolgt, sobald ein Türgriff oder die gummierte Druckplatte des Kofferraumdeckels betätigt wird – Tür oder Kofferraumdeckel normal öffnen.

Entriegelung mit Schlüsselblatt

Loch für das Schlüsselblatt – zum Lösen der Verkleidung.

Wenn die Zentralverriegelung nicht mit dem PCC aktiviert werden kann, z. B. weil die Batterien verbraucht sind, kann die linke Vordertür mit dem abnehmbaren Schlüsselblatt des PCC geöffnet werden (siehe Seite 51)

Um den Schlosszylinder zu erreichen, muss die Kunststoffverkleidung entfernt werden – auch dazu wird das Schlüsselblatt verwendet:

1. Das Schlüsselblatt ca. 1 cm gerade nach oben in die Öffnung an der Unterseite des Türgriffs/der Verkleidung drücken – nicht hebeln.
 - > Die Kunststoffverkleidung löst sich automatisch, wenn das Blatt gerade nach oben in die Öffnung hineingedrückt wird.
2. Anschließend das Schlüsselblatt in den Schlüsselzylinder stecken und die Tür entriegeln.
3. Die Kunststoffverkleidung nach der Entriegelung wieder anbringen.

***i* ACHTUNG**

Wenn die Fahrertür mit dem Schlüsselblatt entriegelt und geöffnet wird, wird die Alarmanlage ausgelöst. Sie wird ausgeschaltet, indem der PCC in das Zündschloss gesteckt wird, siehe Seite 66.

Schlüsselspeicher² – Fahrersitz und Außenspiegel**PCC-Speicherfunktion**

Wenn sich mehrere Personen mit jeweils eigenem PCC dem Fahrzeug nähern, werden die Sitz- und Rückspiegeleinstellungen für dieje-

² Nur in Kombination mit elektrisch verstellbarem Fahrersitz und elektrisch verstellbaren Spiegeln.



Keyless Drive*

nige Person vorgenommen, die die Fahrertür öffnet.

Nachdem die Fahrertür von Person A mit PCC A geöffnet wurde, jedoch Person B mit PCC B fahren soll, können die Einstellungen auf drei Weisen geändert werden:

- Person B steht an der Fahrertür oder sitzt hinter dem Lenkrad und drückt auf ihre PCC-Taste zur Entriegelung, siehe Seite 48.
- Einen der drei möglichen Speicher für die Sitzeinstellung mit Sitztaste 1-3 wählen, siehe Seite 86.
- Sitz und Spiegel manuell einstellen, siehe Seite 86 und 111.

Verriegelungseinstellung

Die Keyless-Funktion kann angepasst werden, indem im Menüsystem **MY CAR** unter

Fahrzeugeinstellungen →

Schlosseinstellungen → **Schlüsselloser**

Zugang angegeben wird, welche Türen entriegelt werden sollen – dort besteht die Auswahl zwischen **Alle Türen öffnen**, **Beliebige Tür**, **Türen auf gleicher Seite** und **Beide Vordertüren**.

Zur Beschreibung des Menüsystems siehe Seite 215.

Antennenplatzierung

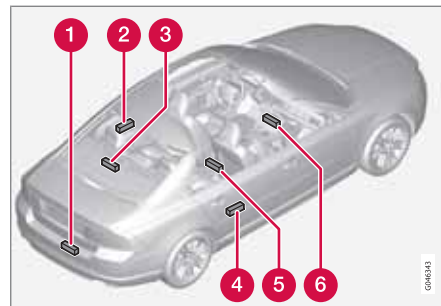

Die Antennen des Keyless-Systems sind an verschiedenen Stellen des Fahrzeugs eingebaut:

- 1 Stoßstange hinten, Mitte
- 2 Türgriff, links hinten
- 3 Hutablage, Mitte Unterseite
- 4 Türgriff, rechts hinten
- 5 Mittelkonsole, unter dem hinteren Teil
- 6 Mittelkonsole, unter dem vorderen Teil.

! WARNUNG

Personen mit implantiertem Herzschrittmacher sollten einen Mindestabstand zu den Antennen des Keyless-Systems von 22 cm einhalten, um Störungen zwischen dem Herzschrittmacher und dem Keyless-System auszuschließen.

**Verriegelung/Entriegelung****Von außen**

Mit dem Transponderschlüssel können sämtliche Türen und der Kofferraumdeckel gleichzeitig verriegelt/entriegelt werden. Für die Entriegelung können verschiedene Sequenzen gewählt werden, siehe „Entriegelung mit Transponderschlüssel“ Seite 48.

Damit die Schließsequenz aktiviert werden kann, muss die Fahrertür geschlossen sein – wenn eine der übrigen Türen oder der Kofferraumdeckel offen ist, werden diese erst verriegelt und die Alarmanlage aktiviert, nachdem diese geschlossen wurden. Mit dem Keyless*-System müssen sämtliche Türen und der Kofferraumdeckel geschlossen sein.

ACHTUNG

Denken Sie an die Gefahr, den Fernbedienungsschlüssel im Fahrzeug einzuschließen.

Sollte die Verriegelung/Entriegelung mit dem Transponderschlüssel nicht funktionieren, kann dessen Batterie verbraucht sein. Die Fahrertür in diesem Fall mit dem abnehmbaren Schlüsselblatt ver- bzw. entriegeln, siehe Seite 51.

ACHTUNG

Denken Sie daran, dass der Alarm beim Öffnen der Tür ausgelöst wird, nachdem sie mit dem Schlüsselbart entriegelt wurde - die Alarmanlage wird durch Einstecken des Fernbedienungsschlüssels in das Zündschloss ausgeschaltet.

WARNUNG

Bitte beachten Sie, dass man im Fahrzeug eingeschlossen werden kann, wenn das Fahrzeug von außen mit dem Transponderschlüssel verriegelt wird – danach kann keine Tür mehr von innen mit den Türreglern geöffnet werden. Mehr dazu lesen Sie im Abschnitt „Sicherungsverriegelung“ weiter hinten.



Automatische Wiederverriegelung

Wenn keine der Türen oder der Kofferraumdeckel innerhalb von zwei Minuten nach dem Entriegeln geöffnet werden, werden alle Schlösser automatisch wiederverriegelt. Diese Funktion verringert die Gefahr, dass das Fahrzeug versehentlich nicht verriegelt wird. (Fahrzeuge mit Alarmanlage siehe Seite 65.)

Von innen**Zentralverriegelung**

Zentralverriegelung.

Mit der Vordertürentaste der Zentralverriegelung können sämtliche Türen und der Kofferraumdeckel gleichzeitig verriegelt und entriegelt werden.

- Zum Verriegeln die eine Seite  der Taste eindrücken – zum Entriegeln die andere Seite  eindrücken.

Entriegelung

Von innen kann eine Tür auf zwei verschiedene Weisen entriegelt werden:

- Auf die Zentralverriegelungstaste  drücken.



Verriegelung/Entriegelung

Ein langer Druck (mindestens 4 Sekunden) öffnet auch alle Seitenscheiben* gleichzeitig.

- Einmal am Öffnungsgriff ziehen und loslassen – die Tür ist entriegelt. Ein weiteres Mal am Griff ziehen. Die Tür wird geöffnet.

Verriegelung

- Nach dem Schließen der Vordertüren die Zentralverriegelungstaste  drücken.

Ein langer Druck (mindestens 2 Sekunden) schließt auch alle Seitenscheiben und das Schiebedach* gleichzeitig.

Sämtliche Türen können einzeln auch manuell mit der jeweiligen Verriegelungstaste verriegelt werden – die Tür muss dazu geschlossen sein.

Lüftungsfunktion

Durch langes Drücken auf die Zentralverriegelungstaste  (mindestens 4 Sekunden) öffnen sämtliche Scheiben gleichzeitig – um beispielsweise den Fahrzeuginnenraum bei warmer Witterung zu lüften.

Automatische Verriegelung

Wenn sich das Fahrzeug zu bewegen beginnt, werden die Türen und der Kofferraumdeckel automatisch verriegelt.

Die Funktion kann im Menüsystem **MY CAR** unter **Einstellungen** → **Fahrzeugeinstellungen** →

Schlosseinstellungen → **Automatische Türverriegelung** aktiviert/deaktiviert werden. Zur Beschreibung des Menüsystems siehe Seite 215.

Handschuhfach

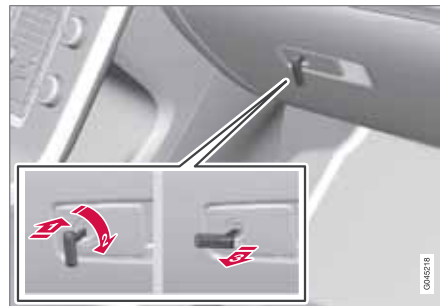

Das Handschuhfach kann nur mit dem abnehmbaren Schlüsselblatt des Transponderschlüssels verriegelt/entriegelt werden. Für Informationen zum Schlüsselblatt siehe Seite 51.

Zum Verriegeln des Handschuhfachs:

- ➔ Das Schlüsselblatt in den Schlosszylinder des Handschuhfachs hineinstecken.

- ➔ Das Schlüsselblatt 90 Grad im Uhrzeigersinn drehen. Das Schlüsselloch ist horizontal, wenn es verriegelt ist.

- ➔ Das Schlüsselblatt herausziehen.

- Die Entriegelung erfolgt in umgekehrter Reihenfolge.

Für Informationen zur Geheimverriegelung siehe Seite 52.

Kofferraumdeckel

Entriegelung mit Transponderschlüssel



Mit der -Taste des Transponderschlüssels kann die Alarmanlage nur am Kofferraumdeckel deaktiviert werden*, der Kofferraumdeckel kann entriegelt und geöffnet werden.

* Option/Zubehör, für weitere Informationen siehe „Einführung“.



Verriegelung/Entriegelung

Wenn das Fahrzeug mit Alarmanlage ausgestattet ist*, erlischt die Alarmanzeige am Armaturenbrett. Dadurch wird angezeigt, dass nicht das komplette Fahrzeug durch die Alarmanlage geschützt ist. Die Neigungs- und Bewegungssensoren der Alarmanlage und die Sensoren zum Öffnen des Kofferraumdeckels werden deaktiviert.

Die Türen bleiben verriegelt und sind durch die Alarmanlage geschützt.

Der Kofferraumdeckel kann auf zwei unterschiedliche Weisen geöffnet werden

Einmal drücken – Der Kofferraumdeckel wird entriegelt, bleibt aber geschlossen – leicht auf die gummierte Druckplatte unter dem Außengriff drücken und den Kofferraumdeckel anheben.

Wenn der Kofferraumdeckel nicht innerhalb von 2 Minuten geöffnet wird, wird er wieder verriegelt und die Alarmanlage wird erneut aktiviert.

Zweimal drücken – Der Kofferraumdeckel wird entriegelt und das Schloss freigegeben. Dabei öffnet sich der Kofferraumdeckel um einige Millimeter – zum Öffnen den Außengriff anheben. Regen, Kälte, Frost oder Schnee können jedoch dazu führen, dass das Schloss den Kofferraumdeckel nicht freigibt.

ACHTUNG

- Wenn die Heckklappe/der Kofferraumdeckel durch zweimaliges Drücken entriegelt wurde, kann die automatische Wiederverriegelung nicht erfolgen, da die Heckklappe/der Kofferraumdeckel offen ist – die Heckklappe/der Kofferraumdeckel muss manuell geschlossen werden.
- Nachdem die Heckklappe/der Kofferraumdeckel geschlossen wurde, ist die Heckklappe/der Kofferraumdeckel weder verriegelt noch durch die Alarmanlage geschützt – die Heckklappe/den Kofferraumdeckel erneut mit der Verriegelungstaste des Transponderschlüssels verriegeln und die Alarmanlage einschalten.

Entriegelung mit Schlüsselblatt



Der Kofferraumdeckel kann manuell mit dem Schlüsselblatt geöffnet werden, sollte sich die Fahrzeugbatterie entladen haben – der Kofferraumdeckel kann dann nicht mit der Taste im Lichtschalterfeld geöffnet werden.

- 1 Die Abdeckung des Schlosszylinders loshebeln.
 - 2 Den Kofferraumdeckel entriegeln. Dazu das Schlüsselblatt gemäß Abbildung eine halbe Umdrehung gegen den Uhrzeigersinn drehen.
3. Die Abdeckung wieder anbringen.

Verriegelung mit Transponderschlüssel

- Zur Verriegelung auf die Transponderschlüsseltaste drücken, siehe Seite 48.

Wenn das Fahrzeug mit Alarmanlage* ausgestattet ist, beginnt die Alarmanzeige am Armaturenbrett zu blinken. Dies bedeutet, dass die Alarmanlage aktiviert wurde.



Verriegelung/Entriegelung

Entriegelung von innen



Zum Entriegeln/Öffnen des Kofferraumdeckels:

- Auf die Taste im Lichtschalterfeld (1) drücken – das Schloss geht auf und der Kofferraumdeckel öffnet sich um einige Millimeter.

Sicherheitsverriegelung*1

Bei der Sicherheitsverriegelung werden alle Verriegelungsknöpfe und Türgriffe mechanisch verriegelt, wodurch die Türen nicht mehr von innen geöffnet werden können.

Die Sicherheitsverriegelung wird mit dem Transponderschlüssel mit einer Verzögerung von ca. 10 Sekunden nach der Verriegelung der Türen aktiviert.

ACHTUNG

Das Öffnen einer Tür während der Verzögerungszeit unterbricht die Sequenz und deaktiviert die Alarmanlage.

Bei aktivierter Sicherheitsverriegelung kann das Fahrzeug nur mit dem Transponderschlüssel entriegelt werden. Die linke Vordertür kann auch mit dem abnehmbaren Schlüsselblatt entriegelt werden.

WARNUNG

Niemanden im Fahrzeug zurücklassen, ohne zunächst die Funktion Sicherheitsverriegelung zu deaktivieren. So wird verhindert, dass jemand eingeschlossen wird.

Vorübergehende Deaktivierung



Active Menüoptionen werden mit einem Kreuz angezeigt.

- 1 MY CAR
- 2 OK MENU
- 3 TUNE-Drehregler
- 4 EXIT

Wenn die Türen von außen verriegelt werden müssen, obwohl sich jemand im Fahrzeug aufhält, kann die Funktion Sicherheitsverriegelung vorübergehend wie folgt ausgeschaltet werden. Dazu wie folgt vorgehen:

1. Das Menüsystem **MY CAR** unter **Einstellungen** →

¹ Nur in Kombination mit Alarmanlage.

* Option/Zubehör, für weitere Informationen siehe „Einführung“.

**Verriegelung/Entriegelung**

02

Fahrzeugeinstellungen → Verminderter Schutz aufrufen (für eine ausführliche Beschreibung des Menüsystems siehe Seite 215).

2. **Einmalig aktivieren** wählen.

- > Im Display am Armaturenbrett erscheint die Mitteilung **Reduz. Schutz Siehe Handbuch** und beim Verriegeln des Fahrzeugs wird die Sicherheitsverriegelung ausgeschaltet.

oder

- **Beim Aussteigen abfragen** wählen.
 - > Jedes Mal, wenn der Motor abgestellt wird, erscheint auf dem Bildschirm der Mittelkonsole die Mitteilung **Verminderten Schutz aktivieren bis Motor neu gestartet hat?**, gefolgt von einer der Optionen **Bestätigen mit OK** und **Abbr. mit EXIT**.

Wenn die Sicherheitsverriegelung ausgeschaltet werden soll

- **OK/MENU** drücken und das Fahrzeug verriegeln. (Es ist zu beachten, dass gleichzeitig die Bewegungs- und Neigungssensoren der Alarmanlage* ausgeschaltet werden, siehe Seite 66.)
 - > Das nächste Mal, wenn der Motor angelassen wird, wird das System nullge-

stellt und das Display am Armaturenbrett zeigt die Mitteilung **Vollständiger Alarmschutz** an. Damit sind die Sicherheitsverriegelung und die Bewegungs- und Neigungssensoren der Alarmanlage wieder eingeschaltet.

Wenn das Verriegelungssystem nicht verändert werden soll

- **EXIT** drücken und das Fahrzeug verriegeln.

**ACHTUNG**

- Denken Sie daran, dass der Alarm beim Verriegeln des Fahrzeugs aktiviert wird.
- Durch Öffnen irgendeiner Tür von innen wird die Alarmanlage ausgelöst.

* Option/Zubehör, für weitere Informationen siehe „Einführung“.



Kindersicherung

Manuelle Sicherung der Türen hinten

Die Kindersicherung verhindert, dass Kinder eine Fondtür von innen öffnen.

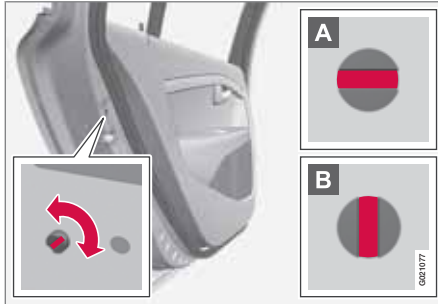

Der Regler für die Kindersicherung befindet sich an der Hinterkante der Fondtüren und ist nur zugänglich, wenn die jeweilige Tür geöffnet ist.

Zur Aktivierung/Deaktivierung der Kindersicherung:

- Mit Hilfe des abnehmbaren Schlüsselblatts des Transponderschlüssels den Sperrknopf drehen – siehe Seite 51.

- A** Die Tür ist vor einem Öffnen von innen gesperrt.
- B** Die Tür kann sowohl von außen als auch von innen geöffnet werden.

i ACHTUNG

- Der Drehregler einer Tür sperrt nur die jeweilige Tür – nicht beide Fondtüren gleichzeitig.
- An Fahrzeugen, die mit der elektrischen Kindersicherung ausgestattet sind, gibt es keine manuelle Sicherung.

Elektrische Verriegelung Türen* und Fenster hinten



Bedienfeld Fahrertür.

Die Kindersicherung kann in allen Zündstellungen höher als 0 aktiviert/deaktiviert werden – siehe Seite 82. Die Aktivierung/Deaktivierung kann bis zu 2 Minuten nach dem Abstellen des Motors erfolgen, unter der Voraussetzung, dass keine Tür geöffnet wird.

Zur Aktivierung der Kindersicherung:

1. Den Motor starten oder eine Schlüsselstellung höher als 0 wählen.
2. Auf die Taste im Bedienfeld der Fahrertür drücken.
 - > Im Informationsdisplay wird die Mitteilung **Kindersicherung aktiviert** angezeigt und die Lampe in der Taste leuchtet – die Kindersicherung ist aktiviert.

Wenn die elektrische Kindersicherung aktiviert ist, können die hinteren:

- Fenster nur mit dem Bedienfeld der Fahrertür geöffnet werden
- Türen nicht von innen geöffnet werden.

Beim Abstellen des Motors wird die aktuelle Einstellung gespeichert – ist die Kindersicherung beim Abstellen des Motors aktiviert, wird die Funktion beim folgenden Motorstart weiterhin aktiviert sein.

Allgemeines

Die aktivierte Alarmanlage wird in folgenden Situationen ausgelöst:

- Eine Tür, die Motorhaube oder der Kofferraumdeckel wird geöffnet
- Im Fahrzeuginnenraum wird eine Bewegung festgestellt (wenn ein Bewegungssensor* eingebaut ist)
- Das Fahrzeug wird angehoben oder abgeschleppt (wenn es mit Neigungssensor* ausgestattet ist)
- das Kabel der Startbatterie wird abgeklemmt
- Die Sirene wird abgeklemmt.

Eine Mitteilung erscheint im Informationsdisplay, wenn ein Fehler in der Alarmanlage auftritt. In diesem Fall an eine Werkstatt wenden – eine Volvo-Vertragswerkstatt wird empfohlen.

ACHTUNG

Die Bewegungssensoren lösen bei Bewegungen im Fahrzeuginnenraum die Alarmanlage aus – selbst Luftströme werden registriert. Die Alarmanlage kann daher ausgelöst werden, wenn das Fahrzeug mit einem geöffneten Fenster oder Schiebedach zurückgelassen oder eine Innenraumheizung verwendet wird.

Um dies zu verhindern: Beim Verlassen des Fahrzeugs Fenster/Schiebedach schließen. Bei Verwendung der integrierten (oder einer tragbaren elektrischen) Innenraumheizung des Fahrzeugs die Heizungsdüsen so einstellen, dass die Luft nicht nach oben geblasen wird.

ACHTUNG

Nicht versuchen, Reparaturarbeiten oder andere Arbeiten an Komponenten der Alarmanlage selbst durchzuführen. Sie laufen Gefahr, Ihren Versicherungsschutz zu verlieren.

Alarmanzeige

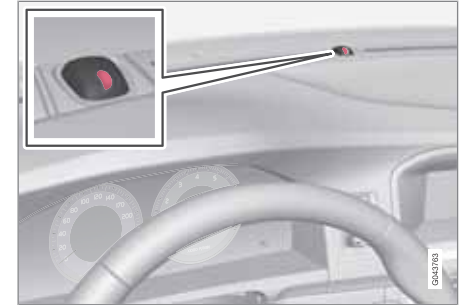

Eine rote Leuchtdiode am Armaturenbrett zeigt den Status der Alarmanlage an:

- Die Diode ist ausgeschaltet – die Alarmanlage ist deaktiviert
- Die Diode blinkt alle zwei Sekunden – die Alarmanlage ist aktiviert
- Die Diode blinkt nach der Deaktivierung der Alarmanlage schnell (bis der Transponderschlüssel in das Zündschloss eingeführt und Schlüsselstellung **I** erreicht wird) – die Alarmanlage war ausgelöst.

Alarmanlage aktivieren

- Auf die Verriegelungstaste des Transponderschlüssels drücken.



Alarmanlage*

Alarmanlage deaktivieren

- Auf die Entriegelungstaste des Transponderschlüssels drücken.

Ausgelöste Alarmanlage ausschalten

- Auf die Entriegelungstaste des Transponderschlüssels drücken oder den Transponderschlüssel in das Zündschloss einführen.

Sonstige Alarmfunktionen

Automatische Reaktivierung der Alarmanlage

Die Funktion verhindert, dass die Alarmanlage beim Verlassen des Fahrzeugs versehentlich nicht aktiviert wird.

Wenn das Fahrzeug mit dem Transponderschlüssel entriegelt wurde (und die Alarmanlage deaktiviert wurde), aber keine der Türen oder der Kofferraumdeckel innerhalb von 2 Minuten geöffnet wurde, wird die Alarmanlage automatisch erneut aktiviert. Gleichzeitig wird das Fahrzeug wieder verriegelt.

Transponderschlüssel funktioniert nicht

Wenn die Alarmanlage nicht mit dem Transponderschlüssel ausgeschaltet werden kann, z. B. weil die Batterie im Schlüssel verbraucht ist, kann das Fahrzeug wie folgt entriegelt, die

Alarmanlage des Fahrzeugs deaktiviert und der Motor angelassen werden:

1. Die Fahrtür mit dem abnehmbaren Schlüsselblatt öffnen – siehe Seite 57.
 - > Die Alarmanlage wird ausgelöst, die Alarmanzeige blinkt schnell und die Sirene ertönt.



2. Den Transponderschlüssel in das Zündschloss stecken.
 - > Die Alarmanlage wird deaktiviert und die Alarmanzeige erlischt.
3. Den Motor anlassen.

Alarmsignale

Folgendes geschieht, wenn die Alarmanlage ausgelöst wird:

- Eine Sirene ertönt 30 Sekunden lang oder bis die Alarmanlage ausgeschaltet wird. Die Sirene hat eine eigene Batterie und funktioniert unabhängig von der Startbatterie.
- Alle Blinker blinken 5 Minuten lang oder bis die Alarmanlage ausgeschaltet wird.

Reduzierte Alarmstufe

Die Bewegungs- und Neigungssensoren vorübergehend ausschalten, um zu vermeiden, dass der Alarm versehentlich ausgelöst wird, wenn beispielsweise ein Hund im verriegelten Fahrzeug zurückgelassen wird oder wenn sich das Fahrzeug auf einem Autozug oder auf einer Fähre befindet.

Die Vorgehensweise entspricht der Vorgehensweise bei der vorübergehenden Deaktivierung der Sicherheitsverriegelung, siehe Seite 62.



Instrumente und Regler.....	70
Instrumente und Regler – Executive	80
Volvo Sensus	81
Schlüsselstellungen.....	82
Sitze.....	85
Sitze – Executive.....	90
Lenkrad.....	92
Beleuchtung.....	93
Wisch- und Waschanlage.....	106
Fenster und Rückspiegel.....	108
Kompass*	114
Elektrisch verstellbares Schiebedach*	115
Alkoholschloss*	117
Anlassen des Motors.....	121
Anlassen des Motors – Flexifuel.....	126
Anlassen des Motors – externe Batterie.....	128
Getriebe.....	130
DRive Start/Stop*	137
Allradantrieb – AWD (All Wheel Drive)*	144
Fahrbremse.....	145
Feststellbremse.....	147
HomeLink® *	151



G041142

03

FAHRERUMGEBUNG



Instrumente und Regler

Instrumentenübersicht

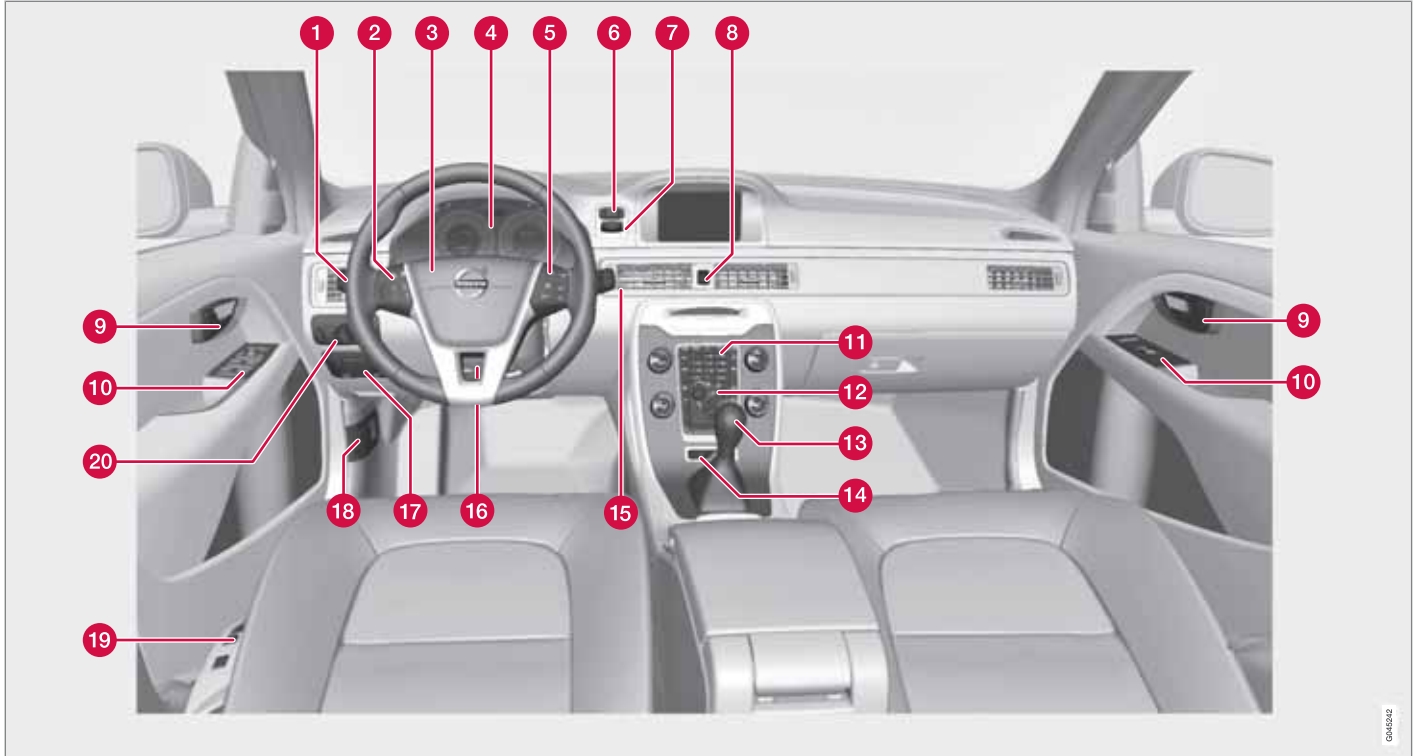

Linklenker.

046524



Instrumente und Regler

	Funktion	Seite
1	Menübenutzung und Mitteilungsverwaltung, Blinker, Fern-/Abblendlicht, Bordcomputer	94, 99, 212, 240
2	Tempomat	160, 162
3	Signalhorn, Airbag	22, 92
4	Kombiinstrument	73, 78
5	Bedienung der Menüs, der Stereoanlage und des Telefons	215, 252, 281, 254
6	START/STOP ENGINE-Taste	121
7	Zündschloss	82
8	Warnblinkanlage	99
9	Türöffnungsgriff	–
10	Bedienfeld	59, 64, 108, 111
11	Bedienung der Menüs und der Stereoanlage	215, 252, 254

	Funktion	Seite
12	Bedientafel für Klimaanlage	223
13	Schalt-/Wählhebel	130
14	Regler für aktives Fahrwerk (Four-C)*	242
15	Wisch- und Waschanlage	106, 107
16	Lenkradeinstellung	92
17	Feststellbremse	147
18	Motorhaubenöffner	354
19	Sitzeinstellung*	85
20	Lichtschalter, Öffner für Kraftstofftankklappe und Kofferraumdeckel	60, 93, 317



Instrumente und Regler

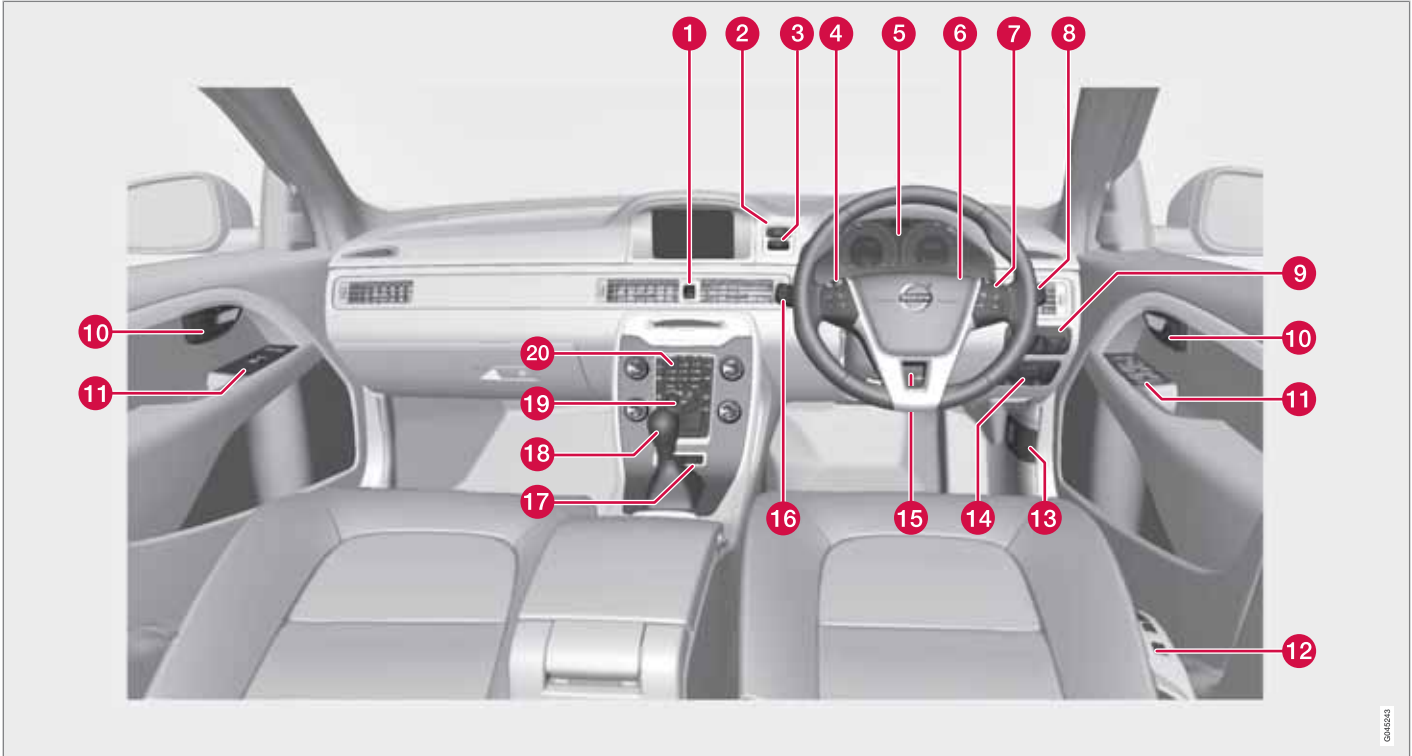

Rechtslenker.

006524



Instrumente und Regler

	Funktion	Seite
1	Warnblinkanlage	99
2	START/STOP ENGINE-Taste	121
3	Zündschloss	82
4	Tempomat	160, 162
5	Kombiinstrument	73, 78
6	Signalhorn, Airbag	22, 92
7	Bedienung der Menüs, der Stereoanlage und des Telefons	215, 252, 281, 254
8	Wisch- und Waschanlage	106, 107
9	Lichtschalter, Öffner für Kraftstofftankklappe und Kofferraumdeckel	60, 93, 317
10	Türöffnungsgriff	–
11	Bedienfeld	59, 64, 108, 111
12	Sitzeinstellung*	85
13	Motorhaubenöffner	354

	Funktion	Seite
14	Feststellbremse	147
15	Lenkradeinstellung	92
16	Menübenutzung und Mitteilungsverwaltung, Blinker, Fern-/Abblendlicht, Bordcomputer	94, 99, 212, 240
17	Regler für aktives Fahrwerk (Four-C)*	242
18	Schalt-/Wählhebel	130
19	Bedientafel für Klimaanlage	223
20	Bedienung der Menüs und der Stereoanlage	215, 252, 254

Informationsdisplays

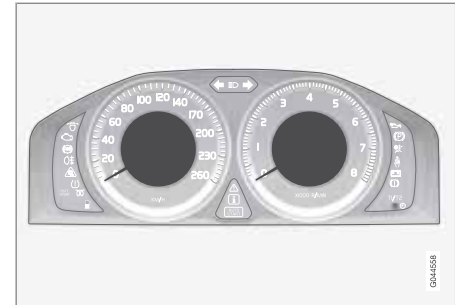

In den Informationsdisplays des Kombiinstrumentes werden Informationen zu bestimmten Fahrzeugfunktionen angezeigt, z.B. Tempomat, Bordcomputer und Mitteilungen. Die Informationen werden als Text und mit Symbolen angezeigt.

Weitere Beschreibungen sind unter den Funktionen zu finden, die die Informationsdisplays verwenden.

Instrumente und Regler

Messinstrumente

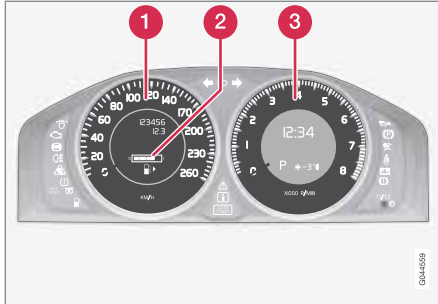

Messinstrumente im Kombiinstrument.

- 1 Tachometer
- 2 Tankanzeige. Siehe auch Bordcomputer, Seite 240, und Tanken, Seite 317.
- 3 Drehzahlmesser. Das Messinstrument gibt die Motordrehzahl in tausend Umdrehungen pro Minute an.

Kontroll- und Warnsymbole

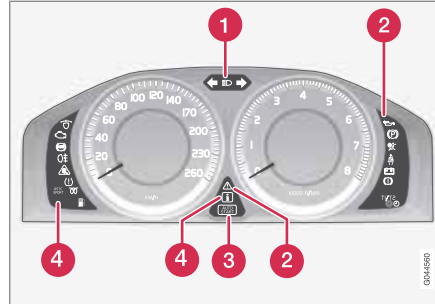

Kontroll- und Warnsymbole.

- 1 Fernlicht- und Blinkersymbole
- 2 Warnsymbole¹
- 3 Symbol für DRIVE - Start/Stop*, siehe Seite 137
- 4 Kontrollsymbole

Funktionskontrolle

Sämtliche Kontroll- und Warnsymbole werden in Schlüsselstellung II oder beim Anlassen des Motors eingeschaltet. Nachdem der Motor angesprungen ist, müssen sämtliche Symbole erlöschen, außer dem Symbol für die Feststell-

bremse, das erst erlischt, wenn die Feststellbremse gelöst wird.

Wenn der Motor nicht startet oder die Funktionskontrolle in Schlüsselstellung II ausgeführt wird, erlöschen sämtliche Symbole nach 5 Sekunden mit Ausnahme des Symbols für Fehler in der Abgasreinigungsanlage des Fahrzeugs und des Symbols für niedrigen Öldruck.

Kontrollsymbole

Symbol	Bedeutung
	Fehler im ABL-System
	Abgasreinigungsanlage
	Fehler im ABS-System
	Nebelschlussleuchte ein
	Stabilitätskontrolle
	Stabilitätskontrolle, Sport-Modus
	Vorglühanlage (Dieselmotor)

¹ Bei bestimmten Motorvarianten wird das Symbol für niedrigen Öldruck nicht verwendet. Die Warnung erfolgt über einen Text im Display. Für Informationen zur Kontrolle des Ölstands siehe Seite 356.



Instrumente und Regler

Symbol	Bedeutung
	Niedriger Kraftstoffstand im Tank
	Information, Displaytext lesen
	Fernlicht ein
	Linker Blinker
	Rechter Blinker
	DRIVE - Start/Stop*, der Motor wurde automatisch gestoppt, siehe Seite 137
	Nicht verwendet

Fehler im ABL-System

Das Symbol leuchtet, wenn ein Fehler in der ABL-Funktion (Active Bending Lights) aufgetreten ist.

Abgasreinigungsanlage

Wenn das Symbol aufleuchtet, kann dies auf einen Fehler in der Abgasreinigungsanlage des Fahrzeugs zurückzuführen sein. Fahren Sie zur Überprüfung in eine Werkstatt. Volvo empfiehlt Ihnen, sich an eine Volvo-Vertragswerkstatt zu wenden.

Fehler im ABS-System

Leuchtet das Symbol auf, ist das System außer Betrieb. Die reguläre Bremsanlage funktioniert weiterhin, jedoch ohne ABS-Funktion.

1. An einem sicheren Platz anhalten und den Motor abstellen.
2. Erneut den Motor anlassen.
3. Leuchtet das Symbol weiterhin, fahren Sie zur Überprüfung des ABS-Systems in eine Werkstatt. Volvo empfiehlt Ihnen, sich an eine Volvo-Vertragswerkstatt zu wenden.

Nebelschlussleuchte ein

Dieses Symbol leuchtet, wenn die Nebelschlussleuchte eingeschaltet ist. Es gibt nur einen Nebelscheinwerfer – dieser befindet sich auf der Fahrerseite.

Stabilitätskontrolle

Das blinkende Symbol zeigt an, dass die Stabilitätskontrolle arbeitet. Wenn das Symbol konstant leuchtet, ist ein Fehler im System aufgetreten.

Stabilitätskontrolle, Sport-Modus

Mit dem **Sport**-Modus ist ein aktiveres Fahrerlebnis möglich. Dabei erfasst das System, ob Gaspedal, Lenkradbewegungen und Kurvenfahrt aktiver sind als beim normalen Fahren und lässt dann ein kontrolliertes Ausbrechen des Fahrzeughecks bis zu einem bestimmten

Niveau zu, bevor es eingreift und das Fahrzeug stabilisiert.

Vorglühanlage (Dieselmotor)

Das Symbol leuchtet auf, wenn der Motor vorgewärmt wird. Das Vorwärmen erfolgt in der Regel aufgrund von niedriger Temperatur.

Niedriger Kraftstoffstand im Tank

Wenn das Symbol aufleuchtet, ist der Kraftstoffstand zu niedrig. Umgehend Kraftstoff nachfüllen.

Information, Displaytext lesen

Das Informationssymbol leuchtet auf, wenn eine Abweichung in einem der Systeme im Fahrzeug festgestellt wird. Gleichzeitig wird ein Text im Informationsdisplay angezeigt. Der Mitteilungstext wird mit der **OK**-Taste ausgeblendet, siehe Seite 212, oder erlischt automatisch nach einiger Zeit (Zeit abhängig von der angezeigten Funktion). Das Informationssymbol kann auch in Kombination mit anderen Symbolen aufleuchten.

ACHTUNG

Wenn eine Servicemitteilung aufleuchtet, können das Symbol und die Mitteilung mit der **OK**-Taste ausgeblendet werden, oder sie erlöschen nach einiger Zeit von selbst.



Instrumente und Regler

Fernlicht ein

Bei Lichthupe und eingeschaltetem Fernlicht leuchtet das Symbol.





Linke/rechte Blinkerleuchten



Bei Verwendung der Warnblinkanlage blinken beide Blinkersymbole.

DRive – Start/Stop*

Das Symbol leuchtet, wenn der Motor automatisch gestoppt wurde.

Warnsymbole

Symbol	Bedeutung
	Niedriger Öldruck ^A
	Feststellbremse angezogen
	Airbags – SRS
	Sicherheitsgurtkontrolle
	Generator lädt nicht

Symbol	Bedeutung
	Fehler in der Bremsanlage
	Warnung

^A Bei bestimmten Motorvarianten wird das Symbol für niedrigen Öldruck nicht verwendet. Die Warnung erfolgt über einen Text im Display, siehe Seiten 356 und 358.

Niedriger Öldruck

Leuchtet das Symbol während der Fahrt auf, ist der Motoröldruck zu niedrig. Den Motor unverzüglich abstellen und den Ölstand im Motor überprüfen, falls erforderlich Öl nachfüllen. Wenn das Symbol aufleuchtet und der Ölstand normal ist, an eine Werkstatt wenden. Volvo empfiehlt Ihnen, sich an eine Volvo-Vertragswerkstatt zu wenden.

Feststellbremse angezogen

Dieses Symbol leuchtet konstant, wenn die Feststellbremse angezogen ist. Das Symbol blinkt beim Anziehen und leuchtet anschließend konstant.

Ein blinkendes Symbol zeigt an, dass ein Fehler aufgetreten ist. Die Mitteilung im Informationsdisplay lesen.

Airbags – SRS

Wenn das Symbol nicht erlischt oder während der Fahrt aufleuchtet, ist ein Fehler im Gurtschloss, SRS-, SIPS- oder IC-System aufgetreten.

Zur Überprüfung des Fehlers umgehend in eine Werkstatt fahren. Volvo empfiehlt Ihnen, sich an eine Volvo-Vertragswerkstatt zu wenden.

Sicherheitsgurtkontrolle

Das Symbol leuchtet permanent, wenn der Fahrer oder der Beifahrer den Sicherheitsgurt nicht angelegt hat oder ein Fondinsasse den Sicherheitsgurt abgelegt hat.

Generator lädt nicht

Dieses Symbol leuchtet während der Fahrt auf, wenn ein Fehler in der elektrischen Anlage aufgetreten ist. Wenden Sie sich an eine Werkstatt. Volvo empfiehlt Ihnen, sich an eine Volvo-Vertragswerkstatt zu wenden.

Fehler in der Bremsanlage

Wenn das Symbol aufleuchtet, kann der Bremsflüssigkeitsstand zu niedrig sein. An einem sicheren Platz anhalten und den Flüssigkeitsstand im Bremsflüssigkeitsbehälter überprüfen, siehe Seite 360.

Falls die Symbole für Bremse und ABS gleichzeitig aufleuchten, kann ein Fehler in der Bremskraftverteilung aufgetreten sein.

1. An einem sicheren Platz anhalten und den Motor abstellen.
2. Erneut den Motor anlassen.



Instrumente und Regler

- Wenn beide Symbole erlöschen, können Sie weiterfahren.
- Leuchten die Symbole weiterhin, den Füllstand im Bremsflüssigkeitsbehälter überprüfen, siehe Seite 360. Wenn der Füllstand im Bremsflüssigkeitsbehälter normal ist und die Symbole weiterhin leuchten, kann das Fahrzeug zur Kontrolle der Bremsanlage äußerst vorsichtig bis zur nächsten Werkstatt weitergefahren werden. Volvo empfiehlt Ihnen, sich an eine Volvo-Vertragswerkstatt zu wenden.

WARNUNG

Wenn der Füllstand der Bremsflüssigkeit unter dem **MIN**-Stand im Bremsflüssigkeitsbehälter liegt, sollte das Fahrzeug erst weitergefahren werden, nachdem Bremsflüssigkeit nachgefüllt wurde.

Der Bremsflüssigkeitsverlust muss von einer Werkstatt überprüft werden. Volvo empfiehlt Ihnen, sich an eine Volvo-Vertragswerkstatt zu wenden.

WARNUNG

Leuchten die Symbole für Bremse und ABS gleichzeitig auf, besteht die Gefahr, dass das Heck des Fahrzeugs bei starkem Abbremsen ausbricht.

Warnung

Das rote Warnsymbol leuchtet auf, wenn ein Fehler angezeigt wurde, der die Sicherheit und/oder das Fahrverhalten des Fahrzeugs beeinflussen kann. Gleichzeitig erscheint eine erklärende Textmitteilung im Informationsdisplay. Das Symbol wird so lange angezeigt, bis der Fehler behoben wurde, die Textmitteilung kann jedoch mit der **OK**-Taste ausgeblendet werden, siehe Seite 212. Das Warnsymbol kann auch in Kombination mit anderen Symbolen aufleuchten.

Maßnahme:

1. An einem sicheren Platz anhalten. Das Fahrzeug darf nicht weitergefahren werden.
2. Die Mitteilung im Display lesen. Maßnahme gemäß Mitteilung im Display ausführen. Die Mitteilung mit der **OK**-Taste löschen.

Kontrolle – Türen nicht geschlossen

Sollte eine der Türen, die Motorhaube² oder der Kofferraumdeckel nicht richtig geschlossen sein, leuchtet das Informations- oder das Warnsymbol auf und gleichzeitig erscheint eine erklärende Textmitteilung im Kombiinstrument. Das Fahrzeug umgehend an einem sicheren Platz anhalten und die offene Tür bzw. Klappe schließen.



Wenn das Fahrzeug mit einer Geschwindigkeit von weniger als ca. 7 km/h gefahren wird, leuchtet das Informationssymbol auf.



Wenn das Fahrzeug mit einer Geschwindigkeit von mehr als ca. 7 km/h gefahren wird, leuchtet das Warnsymbol auf.

² Nur Fahrzeuge mit Alarmanlage*.

Instrumente und Regler

Tageskilometerzähler

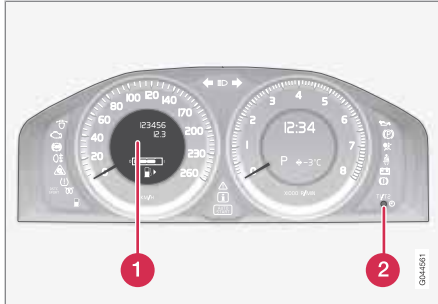

Tageskilometerzähler und Regler.

- 1 Display für Tageskilometerzähler
- 2 Regler zum Umschalten zwischen den Tageskilometerzählern T1 und T2 sowie zur Nullstellung der Tageskilometerzähler

Die Messinstrumente werden zum Messen kürzerer Strecken verwendet. Die Länge der Strecke wird im Display angezeigt.

Durch kurzes Drücken auf den Regler wird zwischen den beiden Tageskilometerzählern T1 und T2 umgeschaltet. Durch längeres Drücken (mehr als 2 Sekunden) wird der aktuell angezeigte Tageskilometerzähler auf Null zurückgestellt.

Uhr

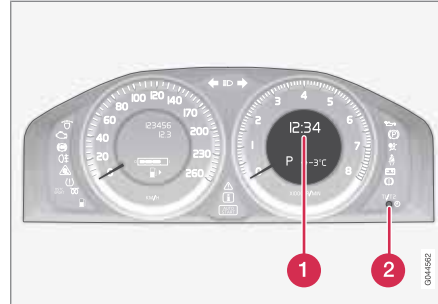

Uhr und Einstellregler.

- 1 Display mit Uhrzeitanzeige
- 2 Regler zum Stellen der Uhr

Den Regler im/gegen den Uhrzeigersinn drehen, um die Uhr zu stellen. Zunächst in die Endstellung drehen und dann an der Endstellung vorbei/über die Endstellung hinaus um ca. 1 mm weiter drehen - ein Klicken ist zu hören und in der Taste zu spüren. Für jedes Klicken wird um 1 Minute weitergeblättert. Zum schnellen Ändern - in der „Klickstellung“ halten.

Für die Anzeige einer Mitteilung kann die Uhr vorübergehend durch ein Symbol ersetzt werden, siehe Seite 212.

Uhr in MY CAR stellen

Die Uhr kann zusätzlich zur zuvor beschriebenen manuellen/mechanischen Weise auch über die Menügruppe **MY CAR** gestellt werden, für weitere Informationen siehe Seite 215.



1. Bis **Einstellungen** → **System-Optionen** → **Zeit** blättern.
2. Der Cursor stellt sich auf das erste Feld für Stunde: **OK** drücken - das Feld wird aktiviert.
3. **TUNE** drehen, um die richtige Stunde einzustellen und **OK** drücken - das Feld wird deaktiviert.
4. **TUNE** drehen, um das Feld für Minute (A) zu markieren und **OK** drücken - das Feld wird aktiviert (B).

**Instrumente und Regler**

5. **TUNE** drehen, um die richtige Minute einzustellen und **OK** drücken - das Feld wird deaktiviert.
6. **TUNE** drehen, um das Feld für **OK** zu markieren und **OK** drücken - die Einstellung ist abgeschlossen.

Mit der Menüoption **Einstellungen** → **System-Optionen** → **Zeitformat** wird das 24h- oder 12h-System gewählt (AM/PM).

RSI*

Die Funktion RSI (Road Sign Identification) unterstützt den Fahrer dabei, Verkehrszeichen mit Informationen zur aktuellen Geschwindigkeit, zu Anfang oder Ende einer Autobahn oder Kraftfahrstraße sowie zum Vorliegen eines Überholverbots, zu erkennen. Für nähere Informationen über RSI siehe Seite 158.



Instrumente und Regler – Executive

Analoguhr



Analoguhr.

- 1 Taste zum Zurückstellen der Zeiger.
- 2 Taste zum Vorwärtsstellen der Zeiger.

Die Analoguhr befindet sich im Armaturenbrett über dem Handschuhfach.

Zum Einstellen der Uhrzeit:

- Die entsprechende Taste verwenden, um die Zeiger vorwärts oder rückwärts zu bewegen. Die Einstellung kann auf zwei Weisen vorgenommen werden:
 - Die Taste gedrückt halten – der Zeiger bewegt sich erst langsam, in Schritten von ca. 5 Minuten, dann schneller. Die

Taste loslassen, sobald die Uhr die richtige Zeit anzeigt.

- Einmal auf die Taste drücken – der Zeiger bewegt sich um ca. 10 Sekunden.



Allgemeines

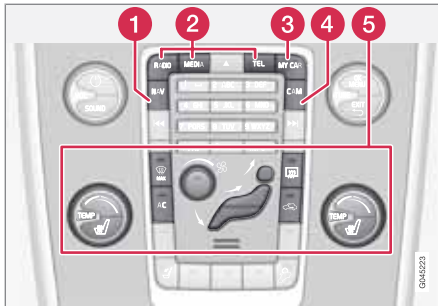

Bedientafel in der Mittelkonsole

- ➊ Navigation* - **NAV**, siehe separate Betriebsanleitung (Road and Traffic Information System - RTI).
- ➋ Infotainment (**RADIO, MEDIA, TEL***), siehe Seite 250.
- ➌ Autoeinstellungen - **MY CAR**, siehe Seite 215.
- ➍ Einparkhilfekamera - **CAM***, siehe Seite 201.
- ➎ Klimaanlage, siehe Seite 223.

Volvo Sensus ist das Betriebssystem des Fahrzeugs, das Herzstück Ihres persönlichen Volvo-Erlebnisses. Volvo Sensus sammelt und präsentiert eine Vielzahl von Funktionen mehrerer Fahrzeugsysteme auf dem Bildschirm der

Mittelkonsole. Mit Volvo Sensus kann das Fahrzeug mit Hilfe einer leicht zu bedienenden Benutzerschnittstelle personalisiert werden. Einstellungen können in Autoeinstellungen, Infotainment, Klimaanlage usw. vorgenommen werden.

Mit den Tasten und Reglern oder dem rechten Tastenfeld* können Funktionen aktiviert oder deaktiviert werden und viele verschiedene Einstellungen können vorgenommen werden.

Durch Drücken auf **MY CAR** werden alle Einstellungen in Bezug auf Fahrweise und Kontrolle des Fahrzeugs angezeigt, z.B. City Safety, Schlösser und Alarmanlage, Uhr stellen usw.

Durch Drücken auf die jeweilige Taste **RADIO, MEDIA, TEL*, NAV*** und **CAM*** können andere Quellen, Systeme und Funktionen aktiviert werden, z.B. AM, FM1, CD, DVD*, TV*, Bluetooth*, Navigation* und Einparkhilfekamera*.

Für weitere Informationen zu allen Funktionen/ Systemen siehe jeweiligen Abschnitt der Betriebsanleitung.

Schlüsselstellungen

Transponderschlüssel einführen und abziehen



Zündschloss mit herausgezogenem/ingedrücktem Transponderschlüssel.

i ACHTUNG

Bei Fahrzeugen mit Keyless*-Funktion muss der Schlüssel nicht in das Zündschloss gesteckt werden, sondern kann beispielsweise in einer Tasche aufbewahrt werden. Für weitere Informationen zur Keyless-Funktion - siehe Seite 56.

Schlüssel einführen

1. Den Transponderschlüssel mit dem abnehmbaren Schlüsselblatt an seinem

Ende festhalten und den Schlüssel in das Zündschloss stecken.

2. Dann den Schlüssel im Schloss bis in die Endstellung drücken.

! WICHTIG

Fremdartige Gegenstände im Zündschloss können die Funktion gefährden oder das Schloss zerstören.

Den Transponderschlüssel nicht verkehrt herum hineindrücken – den Schlüssel an dem Ende mit dem abnehmbaren Schlüsselblatt festhalten, siehe Seite 51.

Schlüssel abziehen

- Den Transponderschlüssel festhalten und aus dem Zündschloss herausziehen.

Funktionen auf verschiedenen Niveaus.

Um die Nutzung einer begrenzten Anzahl von Funktionen bei ausgeschaltetem Motor kann die elektrische Anlage des Fahrzeugs mit dem Transponderschlüssel auf 3 verschiedene Niveaus (Schlüsselstellungen) versetzt werden - **0**, **I** und **II**. Diese Betriebsanleitung beschreibt diese Niveaus durchgängig als "Schlüsselstellungen".

Die folgende Tabelle zeigt, welche Funktionen in der jeweiligen Schlüsselstellung/dem Niveau erreicht werden können.



Schlüsselstellungen

Niveau	Funktionen
0	<ul style="list-style-type: none"> • Kilometerzähler, Uhr und Temperaturanzeige werden eingeschaltet. • Elektrisch betätigte Sitze können verstellt werden. • Die Audioanlage kann für begrenzte Zeit genutzt werden - siehe Seite 250.
I	<ul style="list-style-type: none"> • Schiebedach, Fensterheber, 12-V-Steckdose im Fahrzeuginnenraum, RTI, Telefon, Gebläse, ECC und Scheibenwischer können verwendet werden.

Niveau	Funktionen
II	<ul style="list-style-type: none"> • Die Scheinwerfer werden eingeschaltet. • Die Warn-/Kontrolllampen leuchten 5 Sekunden lang auf. • Mehrere der übrigen Systeme werden aktiviert. Die elektrische Sitzkissenheizung und Heckscheibenheizung können jedoch erst nach dem Motorstart aktiviert werden. <p>Diese Schlüsselstellung verbraucht viel Energie aus der Startbatterie und sollte ihre Nutzung sollte daher vermieden werden!</p>

Schlüsselstellung/Niveau wählen

Schlüsselstellung 0

- Das Fahrzeug entriegeln - die elektrische Anlage des Fahrzeugs ist infolgedessen auf Niveau 0.

Schlüsselstellung I

- Bei vollständig in das Zündschloss¹ eingedrücktem Transponderschlüssel - Kurz auf **START/STOP ENGINE** drücken.



ACHTUNG

Um die Stufe I oder II **ohne** Motorstart zu erhalten - darf beim Wählen einer dieser Schlüsselstellungen weder das Kupplungs- noch das Bremspedal gedrückt werden.

Schlüsselstellung II

- Bei vollständig in das Zündschloss¹ eingedrücktem Transponderschlüssel - Lange² auf **START/STOP ENGINE** drücken.

Zurück zu Schlüsselstellung 0

- Um aus Stellung II oder I zu Schlüsselstellung 0 zurückzugelangen, kurz auf **START/STOP ENGINE** drücken.

Audioanlage

Für Informationen zur Funktion der Stereoanlage bei abgezogenem Transponderschlüssel - siehe Seite 250.

Anlassen und Abstellen des Motors

Für Informationen zum Anlassen/Abstellen des Motors - siehe Seite 121.

¹ Bei Fahrzeugen mit Keyless*-Funktion nicht erforderlich.

² Ca. 2 Sekunden.



Schlüsselstellungen

Abschleppen

Für wichtige Informationen zum Transponder-
schlüssel beim Abschleppen - siehe
Seite 332.

Vordersitze



- 1 Winkel der Lendenwirbelstütze ändern: Am Handrad drehen¹.
- 2 Vorwärts/rückwärts: Den Griff anheben, um den richtigen Abstand zum Lenkrad und zu den Pedalen einzustellen. Überprüfen, ob der Sitz nach der Einstellung verriegelt ist.
- 3 Sitzvorderkante anheben/absenken*: Nach oben/unten pumpen.
- 4 Winkel der Rückenlehne ändern: Am Handrad drehen.
- 5 Sitz anheben/absenken: Nach oben/unten pumpen.
- 6 Bedienfeld für elektrisch verstellbaren Sitz*.

¹ Gilt auch für den elektrisch verstellbaren Sitz.

WARNUNG

Den Fahrersitz vor der Fahrt einstellen, niemals während der Fahrt. Sicherstellen, dass der Sitz ordentlich verriegelt ist, um Verletzungen bei einem eventuellen starken Abbremsen oder Unfall zu vermeiden.

Rückenlehne Vordersitz umklappen

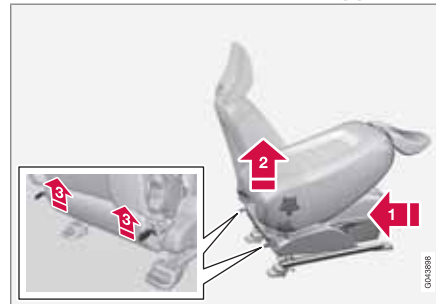

Die Rückenlehne des Beifahrersitzes lässt sich nach vorn umklappen, wenn Sie mehr Platz benötigen, um lange Ladegüter zu transportieren.

- 1 Den Sitz so weit wie möglich nach hinten/unten schieben.

- 2 Die Rückenlehne in die aufrechte Stellung bringen.
- 3 Die Sperrn auf der Rückseite der Rückenlehne beim Umklappen hochziehen.
4. Den Sitz so weit nach vorn schieben, bis die Kopfstütze unter dem Handschuhfach fest sitzt.

Beim Hochklappen in umgekehrter Reihenfolge vorgehen.

WARNUNG

An der Rückenlehne rütteln und sicherstellen, dass sie nach dem Hochklappen ordentlich verriegelt ist, um Verletzungen bei einem eventuellen starken Abbremsen oder Unfall zu vermeiden.

Sitze

Elektrisch verstellbarer Sitz*



- 1 Vorderkante des Sitzkissens auf/ab
- 2 Sitz nach vorn/hinten und auf/ab
- 3 Rückenlehnenneigung

Die elektrisch verstellbaren Vordersitze verfügen über einen Überlastschutz, der ausgelöst wird, wenn der Sitz während des Verstellvorgangs durch einen Gegenstand blockiert wird. Wenn dies eintritt, Schlüsselstellung **I** oder **0** wählen und kurz warten, bevor der Sitz weiter verstellt wird.

Es kann jeweils nur eine Bewegung (vor/zurück/auf/ab) durchgeführt werden.

Vorbereitungen

Der Sitz kann eine Zeitlang nach Entriegelung der Tür mit dem Transponderschlüssel und ohne Schlüssel im Zündschloss eingestellt werden. Der Sitz wird normalerweise in Schlüsselstellung **I** eingestellt und kann immer vorgenommen werden, wenn der Motor läuft.

Sitz mit Speicherfunktion*



Einstellung speichern

- 1 Speichertaste
- 2 Speichertaste
- 3 Speichertaste
- 4 Taste zum Speichern einer Einstellung

1. Den Sitz und die Außenspiegel einstellen.
2. Die Taste zum Speichern einer Einstellung gedrückt halten und gleichzeitig eine der Speichertasten drücken.

Gespeicherte Einstellung verwenden

Eine der Speichertasten gedrückt halten, bis der Sitz und die Außenspiegel stehen bleiben. Wenn die Taste losgelassen wird, wird die Sitzbewegung unterbrochen.

Schlüsselspeicher* im Transponderschlüssel²



Sämtliche Transponderschlüssel können von verschiedenen Fahrern genutzt werden, um die Einstellungen des Fahrersitzes und der Außenspiegel vorzunehmen³. Gehen Sie wie folgt vor:

² Für Schlüsselspeicher bei Keyless-Funktion, siehe Seite 57.

³ Nur, wenn das Fahrzeug mit elektrisch verstellbarem Sitz mit Speicher und elektrisch einklappbaren Rückspiegeln ausgestattet ist.

- Den Sitz nach Ihren Wünschen einstellen.
- Das Fahrzeug durch Drücken der Verriegelungstaste an Ihrem gewohnten Transponderschlüssel verriegeln. Dadurch wird die Stellung der Außenspiegel und des Sitzes im Transponderschlüssel gespeichert⁴.
- Das Fahrzeug (durch drücken der Entriegelungstaste **desselben** Transponderschlüssels) entriegeln und die Fahrertür öffnen. Der Fahrersitz und die Rückspiegel nehmen automatisch die im Transponderschlüssel gespeicherte Stellung ein (sofern der Sitz bewegt wurde, seitdem Sie das Fahrzeug verriegelt haben).

Der Schlüsselspeicher kann im Menüsystem **MY CAR** unter **Einstellungen** →

Fahrzeugeinstellungen →

Schlüsselspeicher aktiviert/deaktiviert werden. Zur Beschreibung des Menüsystems siehe Seite 215.

Notstopp

Sollte der Sitz versehentlich in Bewegung geraten, auf eine der Einstelltasten oder Speichertasten des Sitzes drücken, um diesen anzuhalten.

Ein Neustart zum Erreichen der im Schlüsselspeicher gespeicherten Sitzposition erfolgt durch Drücken der Entriegelungstaste auf dem Transponderschlüssel. Die Fahrertür muss dabei geöffnet sein.



WARNUNG

Einklemmgefahr! Kinder nicht mit den Bedienelementen spielen lassen. Sicherstellen, dass sich während des Verstellvorgangs keine Gegenstände vor, hinter oder unter dem Sitz befinden. Vergewissern Sie sich, dass etwaige Insassen im Fond nicht eingeklemmt werden können.

Sitzheizung/-belüftung*

Sitzheizung/-belüftung siehe Seite 229.

Rücksitz

Rückenlehne Fond umklappen



WICHTIG

Wenn die Rückenlehne umgeklappt werden soll, darf kein Gegenstand im Fond liegen. Auch die Sicherheitsgurte dürfen nicht angelegt sein. Anderenfalls besteht die Gefahr für Schäden an den Sitzbezügen im Fond.



⁴ Diese Einstellung beeinflusst nicht die Einstellungen, die mit der Speicherfunktion des elektrisch verstellbaren Sitzes vorgenommen wurden.

Sitze

Die Rückenlehne ist zweigeteilt. Die Teile können zusammen oder einzeln nach vorn umgeklappt werden.

1. Am Griff/an den Griffen ziehen. Die Kopfstützen zunächst hochklappen, wenn sie umgeklappt sind.
2. Die Rückenlehne nach vorn umklappen. Die mittlere Kopfstütze ganz nach unten stellen, wenn der breite Teil der Rückenlehne umgeklappt werden soll.

WARNUNG

An den Rückenlehnen ziehen und sicherstellen, dass sie nach dem Hochklappen ordentlich verriegelt sind, um Verletzungen bei einem eventuellen starken Bremsmanöver oder Unfall zu vermeiden.

Kopfstütze mittlerer Sitzplatz hinten



Die Kopfstütze an die Körpergröße des Insassen anpassen. Die obere Kante der Kopfstütze sollte zur Mitte des Hinterkopfes ausgerichtet werden. Die Kopfstütze je nach Wunsch nach oben schieben.

Die Taste an der linken Säule drücken und die Kopfstütze gleichzeitig vorsichtig herunterdrücken, um sie wieder in ihre unterste Stellung zu bringen.

Äußere Kopfstütze Fond elektrisch umklappen*



1. Der Transponderschlüssel muss in Stellung I oder II stehen.
2. Die Taste drücken, um die hinteren äußeren Kopfstützen umzuklappen und somit die Sicht nach hinten zu verbessern.

WARNUNG

Die äußeren Kopfstützen nicht umklappen, wenn jemand auf einem der Außenplätze sitzt.

Die Kopfstütze manuell zurückbewegen, bis ein Klicken zu hören ist.

* Option/Zubehör, für weitere Informationen siehe „Einführung“.



WARNUNG

Nach dem Hochklappen müssen die Kopfstützen eingerastet sein.

Sitze – Executive

Komfortsitze vorn



- 1 Längseinstellung des Sitzes.
- 2 Bedientafel für Massage und Lendenwirbelstütze.

Massage

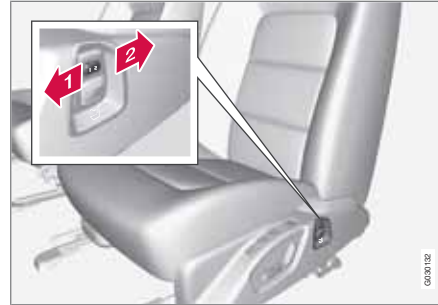

Taste zur Aktivierung der Massage.

- 1 → Starke Massage
- 2 → Leichte Massage

Beide Vordersitze haben eine Massagefunktion in der Rückenlehne. Dabei massieren Luftkissen mit starker oder leichter Einstellung den Rücken. Wenn eine der Einstellungen gewählt ist, wird die Massage im folgenden Zyklus ausgeführt: Massage 6 Minuten - Pause 4 Minuten - Massage 6 Minuten usw.

Wenn sich die Taste in der Mittelstellung befindet oder der Transponderschlüssel in Stellung **0** steht, ist die Massage nicht aktiviert.

Einstellung der Lendenwirbelstütze

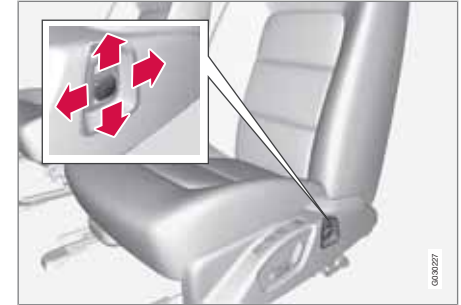

Taste zur Einstellung der Lendenwirbelstütze.

Die Lendenwirbelstütze wird mit denselben Luftkissen eingestellt, die zur Massage verwendet werden. Die Tiefen- und Höheneinstellung kann stufenlos mit Hilfe der Bedientaste vorgenommen werden, siehe Abbildung oben.

Die Lendenwirbelstütze kann eingestellt werden, wenn die Massagefunktion nicht aktiviert ist.

Ein Speicher merkt sich die Einstellung der Lendenwirbelstütze, wenn die Massage unterbrochen wird oder der Druck in den Luftkissen abgenommen hat, beispielsweise nach einem längeren Parken.



Längseinstellung des Sitzes



Die Abbildung oben zeigt einen Linklenker.

Der Beifahrersitz kann vor- und zurückgestellt werden. Der Sitz bewegt sich solange vor bzw. zurück wie der vordere bzw. hintere Teil der Taste, siehe Abbildung oben, gedrückt gehalten wird. Die Rückenlehnenneigung ändert sich dabei nicht.



Lenkrad

Einstellung

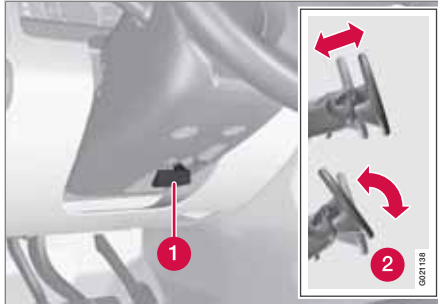

Einstellung des Lenkrads.

- 1 Hebel – Lösen des Lenkrads
- 2 Mögliche Lenkradstellungen

Das Lenkrad ist höhen- und tiefenverstellbar:

1. Ziehen Sie den Hebel zu sich, um das Lenkrad zu lösen.
2. Das Lenkrad in die passende Stellung stellen.
3. Den Hebel zurückdrücken, um das Lenkrad zu fixieren. Wenn sich der Hebel nur schwer bewegen lässt, etwas auf das Lenkrad drücken und gleichzeitig den Hebel zurückführen.

WARNUNG

Das Lenkrad vor dem Losfahren einstellen und fixieren.

Bei der geschwindigkeitsabhängigen Servolenkung* kann die Lenkkräft eingestellt werden, siehe Seite 242.

Tastenfelder*

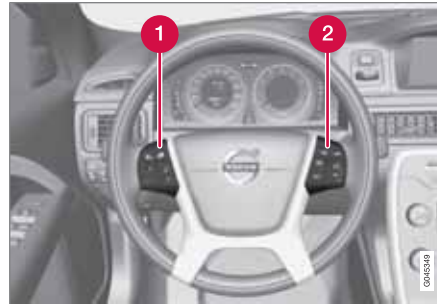

Tastenfelder im Lenkrad.

- 1 Tempomat, siehe Seite 160
Adaptiver Tempomat*, siehe Seite 162
- 2 Bedienung der Stereoanlage und des Telefons, siehe Seite 251

Signalhorn



Signalhorn.

Zum Hupen auf die Lenkradmitte drücken.

Lichtschalter

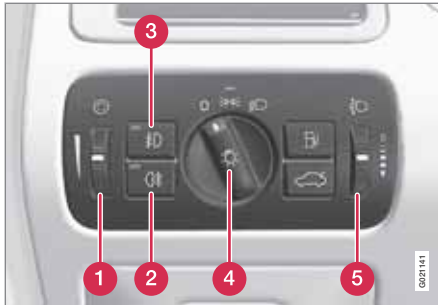

Übersicht Lichtschalter.

- 1 Daumenrad¹ zur Einstellung der Display- und Instrumentenbeleuchtung
- 2 Nebelschlussleuchte
- 3 Nebelscheinwerfer*
- 4 Lichtschalter
- 5 Daumenrad² für die Leuchtweitenregelung

Lichtschalter mit AUTO-Stellung

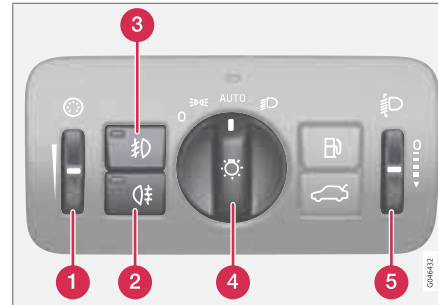

Übersicht Lichtschalter.

- 1 Daumenrad¹ zur Einstellung der Display- und Instrumentenbeleuchtung
- 2 Nebelschlussleuchte
- 3 Nebelscheinwerfer*
- 4 Lichtschalter
- 5 Daumenrad² für die Leuchtweitenregelung

Instrumentenbeleuchtung

Je nach Schlüsselstellung schalten sich Display- und Instrumentenbeleuchtung ein, siehe Seite 82.

Die Displaybeleuchtung wird automatisch bei Dunkelheit gedämpft. Die Empfindlichkeit wird mit dem Daumenrad eingestellt.

Die Stärke der Instrumentenbeleuchtung wird mit dem Daumenrad eingestellt.

Leuchtweitenregelung Scheinwerfer

Bei Beladung des Fahrzeugs ändert sich die Höheneinstellung des Scheinwerferlichts, was zu einer Blendung des Gegenverkehrs führen kann. Die Lichthöhe einstellen, um dies zu vermeiden. Bei schwer beladenem Fahrzeug die Leuchtweite verringern.

1. Den Motor eingeschaltet lassen oder die elektrische Anlage des Fahrzeugs in Schlüsselstellung I belassen.
2. Zur Erhöhung oder Verringerung der Leuchtweite das Daumenrad nach oben oder unten drehen.

Da Fahrzeuge mit aktiven Xenon-Scheinwerfern* mit automatischer Leuchtweitenregelung ausgestattet sind, fehlt das Daumenrad.

¹ Mit dem Daumenrad wird auch die Lichtstärke der Zusatzbeleuchtung in den Griffen, der Ablagefächer in den Türen, der analogen Uhr*, des Getränkehalters in der Tunnelkonsole und der Bodenbeleuchtung vorn eingestellt.

² Nicht für Fahrzeuge erhältlich, die mit aktiven Xenon-Scheinwerfern* ausgestattet sind.



Beleuchtung

Fern-/Ablendlicht



Lichtschalter und Lenkradhebel.

- 1 Lichthupenstellung
- 2 Fernlichtstellung

Stellung	Bedeutung
0	Ablendlicht ^A Ausgeschaltetes Abblendlicht. Fernlicht kann aktiviert werden ^A . Die Lichthupe funktioniert in dieser Stellung.
	Positionsluchten/Standlicht
	Ablendlicht Fernlicht kann aktiviert werden. Die Lichthupe funktioniert in dieser Stellung.

^A Gilt für bestimmte Märkte.

Lichtschalter mit AUTO-Stellung



Lichtschalter und Lenkradhebel.

- 1 Lichthupenstellung
- 2 Fernlichtstellung

Stellung	Bedeutung
0	Ausgeschaltetes Abblendlicht. Die Lichthupe funktioniert in dieser Stellung.
	Positionsluchten/Standlicht



Stellung	Bedeutung
AUTO	<p>Abblendlicht^AAusgeschaltetes Abblendlicht bei guten Lichtverhältnissen. Die Funktion "Tunnelerfassung*" aktiviert das Abblendlicht bei schlechten Lichtverhältnissen.</p> <p>Die Funktion "Fernlicht mit automatischer Aktivierung*" kann genutzt werden.</p> <p>Die Lichthupe funktioniert in dieser Stellung.</p>
	<p>Abblendlicht</p> <p>Fernlicht kann aktiviert werden.</p> <p>Die Lichthupe funktioniert in dieser Stellung.</p>

A Gilt für bestimmte Märkte.

Volvo empfiehlt die Verwendung der **AUTO**-Stellung, solange die Verkehrssituation oder die Witterungsbedingungen nicht für die Funktion "Fernlicht mit automatischer Aktivierung*" ungünstig sind.

Lichthupe

Den Lenkradhebel leicht zum Lenkrad in die Lichthupenstellung ziehen. Das Fernlicht leuchtet so lange, bis der Hebel wieder losgelassen wird.

Abblendlicht

Beim Anlassen des Motors wird das Abblendlicht automatisch³ aktiviert, wenn der Lichtschalter in Stellung **0** steht. Bei Bedarf kann die Abblendlichtautomatik für diese Stellung von einer Werkstatt deaktiviert werden. Volvo empfiehlt Ihnen, sich an eine Volvo-Vertragswerkstatt zu wenden.

In der Stellung  wird das Abblendlicht stets eingeschaltet, wenn der Motor läuft oder die Schlüsselstellung **II** aktiv ist.

Fernlicht

Das Fernlicht kann aktiviert werden, wenn sich der Lichtschalter in Stellung **0**³ oder

 befindet. Das Fernlicht aktivieren/deaktivieren. Dazu den Lenkradhebel zum Lenkrad in die Endstellung bewegen und loslassen.

Bei aktiviertem Fernlicht leuchtet das Symbol  im Kombiinstrument.

Fernlicht mit automatischer Aktivierung - AHB*

Fernlicht mit automatischer Aktivierung (Active High Beam - AHB) ist eine Funktion, die mit Hilfe eines Kamerasensors an der Oberkante der Windschutzscheibe das Scheinwerferlicht des Gegenverkehrs oder die Rücklichter des vorausfahrenden Verkehrs erfasst und ggf. von Fernlicht auch Abblendlicht umschaltet. Die Scheinwerfer wechseln etwa eine Sekunde, nachdem der Kamerasensor ein solches einfallendes Licht nicht länger erfasst, wieder zum Fernlicht.

In Fahrzeugen mit dieser Funktion sieht der Lichtschalter anders aus, siehe Seite 94.

Die Funktion kann aktiviert werden, wenn sich der Lichtschalter in Stellung **AUTO** befindet. Für eine erfolgreiche Aktivierung muss der Motor mindestens 20 Sekunden gelaufen sein und die Fahrzeuggeschwindigkeit mindestens 20 km/h betragen.

³ Gilt für bestimmte Märkte, für Lichtschalter ohne **AUTO**-Stellung.

Beleuchtung





Lichtschalter in Stellung **AUTO**.

AHB aktivieren bzw. deaktivieren. Dazu den linken Lenkradhebel zum Lenkrad in die Endstellung bewegen und loslassen. Eine Deaktivierung bei Fernlicht führt dazu, dass die Beleuchtung direkt zu Abblendlicht wechselt.





Lichtschalter und Lenkradhebel.

Bei aktiviertem AHB leuchtet das Symbol  im Display des Kombiinstruments. Bei eingeschaltetem Fernlicht leuchtet auch das Symbol  im Kombiinstrument.

ACHTUNG

Die Windschutzscheibenoberfläche vor dem Kamerasensor in Bezug auf Eis, Schnee, Beschlag und Schmutz sauberhalten.

Keine Gegenstände vor dem Kamerasensor auf die Windschutzscheibe kleben oder montieren, da dadurch eines oder mehrere der von der Kamera abhängigen Systeme eingeschränkt werden können oder ihre Funktion einstellen können.

Falls die Mitteilung **Fernlicht zeitw. nicht verfügbar** im Display des Kombiinstruments erscheint, muss der Wechsel zwischen Fern- und Abblendlicht von Hand erfolgen. Der Lichtschalter kann dennoch in der Stellung **AUTO** stehen. Dasselbe gilt, falls die Mitteilung **Windschutzsch. Sensoren gestört** und das Symbol  erscheinen. Das Symbol  erlischt, wenn diese Mitteilungen erscheinen.

AHB kann beispielsweise in Situationen mit dichtem Nebel oder kräftigem Regen vorübergehend nicht einsatzbereit sein. Wenn AHB wieder einsatzbereit ist, bzw. die Windschutzscheibensensoren nicht länger bedeckt sind, erlischt die Mitteilung automatisch und das Symbol  leuchtet auf.

WARNUNG

AHB ist ein Hilfsmittel, mit dem sich bei günstigen Verhältnissen die optimale Lichteinstellung verwenden lässt.

Der Fahrer ist grundsätzlich dafür verantwortlich, manuell zwischen Abblend- und Fernlicht zu wechseln, sobald der Verkehr oder das Wetter dies erfordern.



Beleuchtung

! WICHTIG

Beispielsituationen, in denen ggf. ein manueller Wechsel zwischen Fern- und Abblendlicht erforderlich ist:

- Starker Regen oder dichter Nebel
- Schneegestöber oder Schneematsch
- Mondschein
- Fahrt in unzureichend beleuchteten Ortschaften
- Unzureichende Beleuchtung voranfahrender Verkehrsteilnehmer
- Fußgänger auf oder an der Straße
- Stark reflektierende Gegenstände wie z. B. Schilder in Straßennähe
- Verdeckung der Beleuchtung des Gegenverkehrs durch z. B. Fahrbahnbegrenzungen
- Verkehr auf einmündenden Straßen
- An Steigungen oder Gefällen
- In engen Kurven.

Für weitere Informationen über die Einschränkungen des Kamerasensors siehe Seite 187.

Tunnelerfassung*

Bei Fahrzeugen mit Regensensor* erfasst der Regensensor die sich ändernden Lichtverhältnisse, wenn das Fahrzeug beispielsweise in einen Tunnel gefahren wird und auf Märkten

ohne automatisches Abblendlicht wird innerhalb von einer Sekunde das Abblendlicht aktiviert. Ca. 20 Sekunden nach dem Herausfahren aus dem Tunnel wird das Abblendlicht ausgeschaltet. Hinweis! - Für ein Funktionieren der Tunnelerfassung muss der Lichtschalter in Stellung **AUTO** stehen.

Aktive Xenon-Scheinwerfer - ABL*



Lichtmuster bei deaktivierter (links) bzw. aktivierter Funktion (rechts).

Wenn das Fahrzeug mit aktiven Xenon-Scheinwerfern (Active Bending Lights - ABL) ausgestattet ist, folgt der Lichtstrahl der Scheinwerfer der Lenkradbewegung, um für maximale Beleuchtung in Kurven und auf Kreuzungen und auf diese Weise für eine erhöhte Sicherheit zu sorgen.

Die Funktion wird automatisch beim Anlassen des Motors aktiviert. Bei Störung der Funktion leuchtet das Symbol  im Kombiinstrument. Gleichzeitig werden ein erklärender Text sowie ein weiteres Symbol im Informationsdisplay angezeigt.

Symbol	Display	Bedeutung
	Scheinwerfer Wart. erforderlich.	Das System ist außer Betrieb. Wenden Sie sich an eine Werkstatt, wenn die Mitteilung weiterhin angezeigt wird. Volvo empfiehlt Ihnen, sich an eine Volvo-Vertragswerkstatt zu wenden.



Beleuchtung

Die Funktion ist nur in der Dämmerung oder bei Dunkelheit aktiv sowie nur, wenn sich das Fahrzeug fortbewegt.

Die Funktion⁴ kann im Menüsystem **MY CAR** unter **Mein S80** → **Aktives Kurvenlicht** oder unter **Einstellungen** → **Fahrzeugeinstellungen** →

Lichteinstellungen → **Aktives Kurvenlicht** deaktiviert/aktiviert werden. Zur Beschreibung des Menüsystems siehe Seite 216.

Zum Einstellen des Lichtmusters siehe Seite 102.

Zusatzbeleuchtung*

Falls das Fahrzeug über Zusatzscheinwerfer verfügt, kann der Fahrer im Menüsystem **MY CAR** festlegen, ob diese deaktiviert oder mit dem Fernlicht⁵ eingeschaltet bzw. ausgeschaltet werden sollen, siehe Seite 217.

Positionsluchten/Standlicht



Lichtschalter in Stellung für Positionsluchten/Standlicht.

Den Lichtschalter in die Stellung für Positionsluchten/Standlicht drehen (die Kennzeichenbeleuchtung wird auch eingeschaltet).

Beim Öffnen des Kofferraumdeckels bei Dunkelheit werden die hinteren Positionsluchten eingeschaltet, um die Verkehrsteilnehmer hinter dem Fahrzeug zu warnen. Dies geschieht unabhängig von der Schlüsselstellung der elektrischen Anlage des Fahrzeugs.

Bremsleuchten

Die Bremsleuchten werden automatisch beim Bremsen eingeschaltet. Für Informationen zu den Notbremsleuchten und der automatischen Warnblinkanlage siehe Seite 145.

Nebelscheinwerfer



Taste für Nebelscheinwerfer.

Die Nebelscheinwerfer* können zusammen mit dem Fern-/Abblendlicht oder mit den Positionsluchten/dem Standlicht eingeschaltet werden.

Zum Ein-/Ausschalten auf die Taste drücken. Die Lampe in der Taste leuchtet, wenn die Nebelscheinwerfer eingeschaltet sind.

⁴ Bei der Lieferung ab Werk aktiviert.

⁵ Zusatzscheinwerfer müssen von einer Werkstatt an die Elektrik angeschlossen werden. Volvo empfiehlt, dass Sie sich an eine Volvo-Vertragswerkstatt wenden.



Beleuchtung

i ACHTUNG

Die Bestimmungen für die Benutzung von Nebelscheinwerfern unterscheiden sich von Land zu Land.

Nebelschlussleuchte



Taste für Nebelschlussleuchte.

Die Nebelschlussleuchte besteht aus einer Lampe hinten und kann nur in Kombination mit dem Fern-/Abblendlicht oder den Nebelscheinwerfern eingeschaltet werden.

Zum Ein-/Ausschalten auf die Taste drücken. Das Kontrollsymbol der Nebelschlussleuchte  im Kombiinstrument und die Lampe in der Taste leuchten, wenn die Nebelschlussleuchte eingeschaltet ist.

Die Nebelschlussleuchte wird beim Abstellen des Motors automatisch ausgeschaltet.

i ACHTUNG

Die Bestimmungen für die Benutzung der Nebelschlussleuchte unterscheiden sich von Land zu Land.

Warnblinkanlage



Taste für Warnblinkanlage.

Die Taste drücken, um die Warnblinkanlage zu aktivieren. Bei Verwendung der Warnblinkanlage blinken beide Blinkersymbole im Kombiinstrument.

Die Warnblinkanlage wird automatisch eingeschaltet, wenn das Fahrzeug so stark abgebremst wurde, dass die Notbremsleuchten aktiviert wurden und die Geschwindigkeit

10 km/h unterschreitet. Die Warnblinkanlage bleibt eingeschaltet, solange das Fahrzeug steht, und wird automatisch beim erneuten Anfahren oder beim Drücken der Taste ausgeschaltet. Für weitere Informationen zu den Notbremsleuchten und der automatischen Warnblinkanlage siehe Seite 145.

Fahrtrichtungsanzeiger/Blinker



Fahrtrichtungsanzeiger/Blinker.



Beleuchtung

Kurze Blinksequenz

1 Den Lenkradhebel nach oben oder unten in die erste Stellung bewegen und loslassen. Die Blinker blinken dreimal. Die Funktion kann im Menüsystem **MY CAR** unter **Einstellungen** → **Fahrzeugeinstellungen** → **Lichteinstellungen** → **Dreimalige Fahrrichtungsanzeige** aktiviert/deaktiviert werden. Zur Beschreibung des Menüsystems siehe Seite 216.

Kontinuierliche Blinksequenz

2 Den Lenkradhebel nach oben oder unten in die äußerste Stellung bewegen.

Der Hebel bleibt in seiner Stellung stehen und wird von Hand oder automatisch durch die Lenkradbewegung zurückbewegt.

Blinkersymbole

Blinkersymbole, siehe Seite 74.

Beleuchtung im Innenraum



Schalter in der Dachkonsole für vordere Leseleuchten und Innenbeleuchtung.

- 1 Leseleuchte linke Seite
- 2 Leseleuchte rechte Seite
- 3 Innenbeleuchtung

Die gesamte Innenbeleuchtung kann innerhalb von 30 Minuten manuell ein- bzw. ausgeschaltet werden, nachdem:

- der Motor ausgeschaltet und die elektrische Anlage in Schlüsselstellung **0** versetzt wurde
- das Fahrzeug entriegelt, der Motor jedoch noch nicht angelassenen wurde.

Vordere Deckenbeleuchtung

Die Leseleuchten vorn werden durch Drücken auf die jeweilige Taste in der Deckenkonsole ein- bzw. ausgeschaltet.

Hintere Deckenbeleuchtung



Hintere Deckenbeleuchtung.

Die Lampen werden durch Drücken auf die jeweilige Taste ein- bzw. ausgeschaltet.

Einstiegsbeleuchtung

Die Einstiegsbeleuchtung (und die Innenbeleuchtung) wird beim Öffnen oder Schließen einer Seitentür ein- bzw. ausgeschaltet.

Handschuhfachbeleuchtung

Die Handschuhfachbeleuchtung wird beim Öffnen oder Schließen des Handschuhfachs ein- bzw. ausgeschaltet.



Beleuchtung

Frisierspiegel

Die Beleuchtung des Frisierspiegels, siehe Seite 245, wird beim Öffnen oder Schließen des Spiegels ein- bzw. ausgeschaltet.

Automatische Innenbeleuchtung

Mit der Taste für die Innenbeleuchtung können drei Stellungen für die Beleuchtung im Fahrzeuginnenraum gewählt werden:

- **Aus** – rechte Seite eingedrückt, die automatische Innenbeleuchtung ist deaktiviert.
- **Neutralstellung** – die automatische Innenbeleuchtung ist aktiviert.
- **Ein** – linke Seite eingedrückt, die Innenbeleuchtung ist eingeschaltet.

Neutralstellung

Wenn die Taste in der Neutralstellung steht, wird die Innenbeleuchtung automatisch wie folgt ein- und ausgeschaltet.

Die Innenbeleuchtung wird für die Dauer von 30 Sekunden eingeschaltet, wenn:

- das Fahrzeug mit dem Transponderschlüssel oder dem Schlüsselblatt entriegelt wird, siehe Seiten 48 oder 51
- der Motor ausgeschaltet und die elektrische Anlage in Schlüsselstellung **0** versetzt wurde.

Die Innenbeleuchtung wird ausgeschaltet, wenn:

- der Motor angelassen wird
- das Fahrzeug verriegelt wird.

Die Innenbeleuchtung wird für die Dauer von zwei Minuten eingeschaltet, wenn eine der Türen offen ist.

Wenn eine Beleuchtung manuell eingeschaltet und das Fahrzeug verriegelt wird, wird sie automatisch nach zwei Minuten ausgeschaltet.

Stimmungsbeleuchtung

Wenn die herkömmliche Innenbeleuchtung erloschen ist und der Motor läuft, leuchten einige Leuchtdioden, u.A. eine in der Dachbeleuchtung, um somit schwaches Licht zu liefern und die Stimmung während der Fahrt zu erhöhen. Diese Beleuchtung erlischt kurze Zeit nach der herkömmlichen Innenbeleuchtung, wenn das Fahrzeug verriegelt wird.

Dauer Wegbeleuchtung

Ein Teil der Außenbeleuchtung kann nach der Verriegelung des Fahrzeugs weiterhin eingeschaltet bleiben und somit als Wegbeleuchtung verwendet werden.

1. Den Transponderschlüssel vom Zündschloss abziehen.
2. Linken Lenkradhebel zum Lenkrad in die Endstellung bewegen und loslassen. Die

Funktion wird auf dieselbe Weise wie die Lichthupe aktiviert, siehe Seite 94.

3. Das Fahrzeug verlassen und die Tür verriegeln.

Wenn die Funktion aktiviert wurde, leuchten das Abblendlicht, das Standlicht, die Lampen in den Außenspiegeln, die Kennzeichenbeleuchtung, die Innendeckenbeleuchtung und die Einstiegsbeleuchtung.

Der Zeitraum, für den die Annäherungsbeleuchtung eingeschaltet bleiben soll, kann im Menüsystem **MY CAR** unter **Einstellungen**

→ **Fahrzeugeinstellungen** →

Lichteinstellungen → **Dauer der**

Wegbeleuchtung eingestellt werden. Zur Beschreibung des Menüsystems siehe Seite 216.

Automat. Beleuchtung

Die automatische Beleuchtung wird mit dem Transponderschlüssel eingeschaltet, siehe Seite 48, und sorgt dafür, dass die Fahrzeugbeleuchtung von weitem eingeschaltet wird.

Wenn die Funktion mit der Fernbedienung aktiviert wurde, leuchten das Standlicht, die Lampen in den Außenspiegeln, die Kennzeichenbeleuchtung, die Innendeckenbeleuchtung und die Einstiegsbeleuchtung.

Beleuchtung

Der Zeitraum, für den die Wegbeleuchtung eingeschaltet bleiben soll, kann im Menüsystem **MY CAR** unter **Einstellungen** → **Fahrzeugeinstellungen** → **Lichteinstellungen** → **Automatische Beleuchtung** eingestellt werden. Zur Beschreibung des Menüsystems siehe Seite 216.

Lichtmuster einstellen

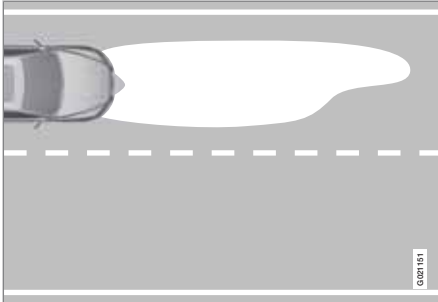

Lichtmuster Linksverkehr.

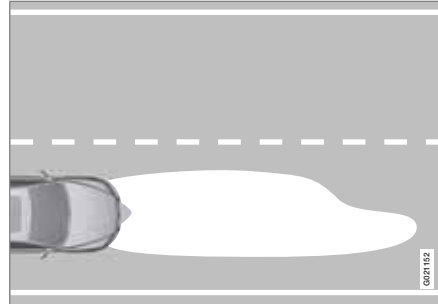

Lichtmuster Rechtsverkehr.

Das Lichtmuster der Scheinwerfer kann von Rechts- auf Linksverkehr umgestellt werden, um zu verhindern, dass entgegenkommender Verkehr geblendet wird. Das korrekte Lichtmuster ermöglicht zudem eine effektivere Beleuchtung des Straßenrands.

Aktive Xenon-Scheinwerfer*

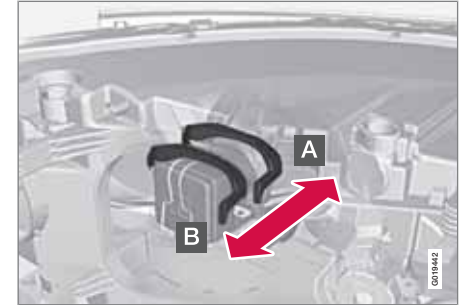

Regler zur Einstellung des Lichtmusters.

- A** Normalstellung – das Lichtmuster ist korrekt für das Land eingestellt, in dem das Fahrzeug geliefert wird.
- B** Angepasste Stellung – für das umgekehrte Lichtmuster vorgesehen.

WARNUNG

Da die Xenon-Lampe von einem Hochspannungsaggregat gespeist wird, muss mit dem Scheinwerfer besonders vorsichtig umgegangen werden.

Das Land, in dem das Fahrzeug geliefert wird, ist entscheidend dafür, ob die Normalstellung für Rechts- oder Linksverkehr vorgesehen ist.

**Beispiel 1**

Wenn ein in Schweden geliefertes Fahrzeug in Großbritannien gefahren werden soll, müssen die Scheinwerfer auf die angepasste Stellung umgestellt werden, siehe vorherige Abbildung.

Beispiel 2

Ein in Großbritannien geliefertes Fahrzeug ist für den Linksverkehr vorgesehen und wird dort mit den Scheinwerfern in Normalstellung gefahren, siehe vorherige Abbildung.

Halogenscheinwerfer

An Halogenscheinwerfern wird das Lichtmuster durch Abdecken des Scheinwerferglases angepasst. Die Qualität des Lichtmusters wird etwas beeinträchtigt.

Scheinwerfer abdecken

1. Die Schablonen A und B für Linkslenker oder C und D für Rechtslenker im Maßstab 1:2 z.B. mit der Vergrößerungsfunktion eines Kopierers abzeichnen, siehe Seite 105:
 - A = LHD Right (Linkslenker, rechtes Glas)
 - B = LHD Left (Linkslenker, linkes Glas)
 - C = RHD Right (Rechtslenker, rechtes Glas)
 - D = RHD Left (Rechtslenker, linkes Glas)

2. Die Schablonen auf ein selbstklebendes, wasserdichtes Material übertragen und ausschneiden.
3. Von der Designlinie auf dem Scheinwerferglas ausgehen, siehe gestrichelte Linie auf Seite 104. Die selbstklebenden Schablonen mit Hilfe der Abbildung und den Abmessungen in der Liste unten im richtigen Abstand von der jeweiligen Designlinie platzieren:
 - A = LHD Right - ca. 86 mm
 - B = LHD Left - ca. 40 mm
 - C = RHD Right - 0 mm
 - D = RHD Left - ca. 96 mm



Beleuchtung

Positionierung der Schablonen



Obere Reihe: Linkslenker, Schablonen A und B. Untere Reihe: Rechtslenker, Schablonen C und D.

0020964



Beleuchtung

Schablonen für Halogenscheinwerfer

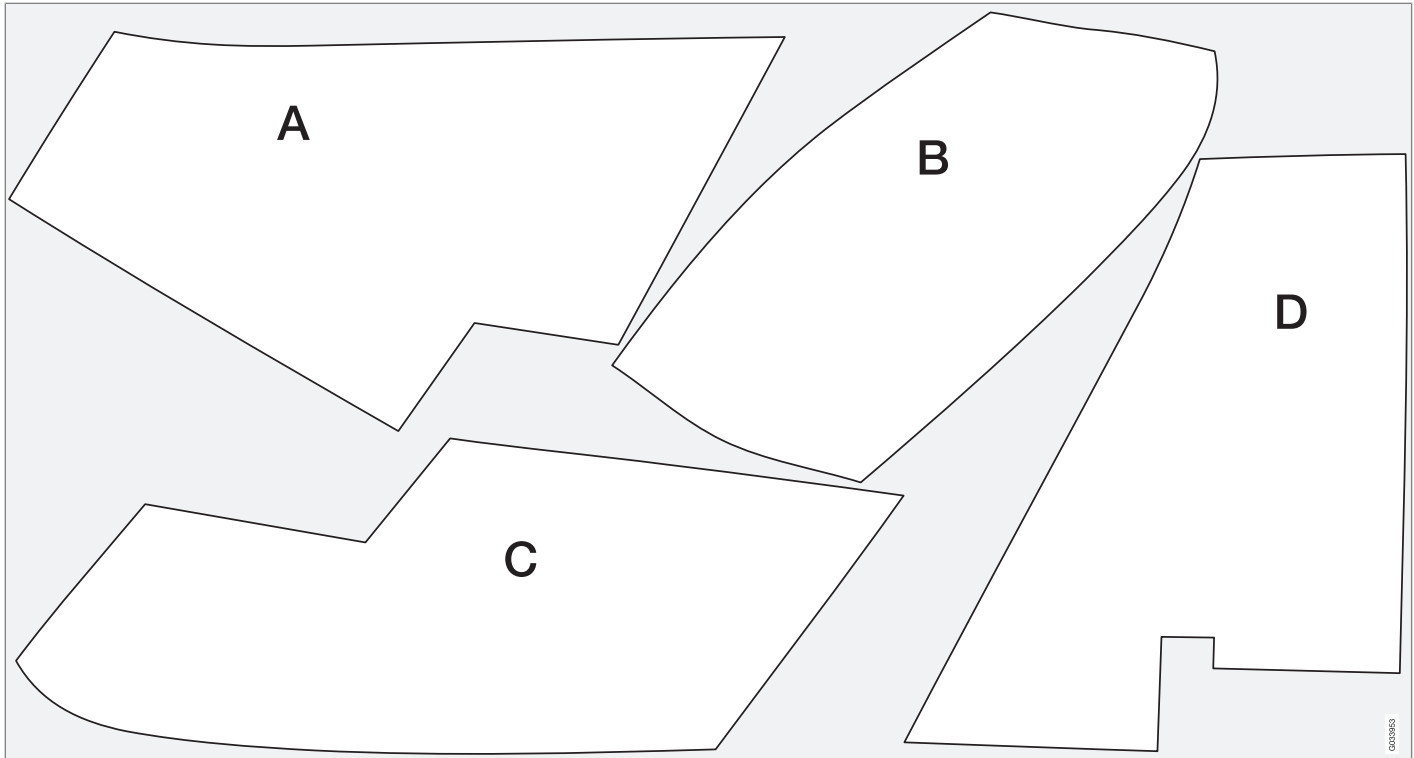

03

003593



Wisch- und Waschanlage

Scheibenwischer¹



Wisch- und Waschanlage Windschutzscheibe.

- 1** Regensensor, ein/aus
- 2** Daumenrad Empfindlichkeit/Frequenz

Scheibenwischer aus

0 Den Hebel in Stellung **0** bewegen, um die Scheibenwischer auszuschalten.



Einzelner Wischvorgang

 Den Hebel nach oben bewegen und loslassen, um einen Wischvorgang auszuführen.

Intervallbetrieb

INT Das Daumenrad verwenden, um im Intervallbetrieb die Anzahl der Wischvorgänge pro Zeiteinheit einzustellen.

Ununterbrochenes Wischen

-  Die Scheibenwischer wischen mit normaler Geschwindigkeit.
-  Die Scheibenwischer wischen mit hoher Geschwindigkeit.

! WICHTIG

Vor der Aktivierung des Scheibenwischers im Winter sicherstellen, dass die Wischerblätter nicht festgefroren sind sowie ggf. Schnee oder Eis auf der Windschutzscheibe entfernen.

! WICHTIG

Bei der Reinigung der Windschutzscheibe mit den Scheibenwischem viel Scheibenreinigungsflüssigkeit verwenden. Die Windschutzscheibe muss nass sein, wenn die Scheibenwischer arbeiten.

Wartungsstellung Wischerblätter

Für die Reinigung der Windschutzscheibe/ Wischerblätter und das Austauschen der Wischerblätter siehe Seite 369 und 388.

Regensensor*

Die Scheibenwischer werden automatisch mit Hilfe des Regensensors, der die Wassermenge auf der Windschutzscheibe erfasst, aktiviert. Die Empfindlichkeit des Regensensors lässt sich mit dem Daumenrad einstellen.

Wenn der Regensensor aktiviert ist, werden eine Lampe in der Taste eingeschaltet und das Regensensorsymbol  im rechten Display des Kombiinstruments angezeigt.

Empfindlichkeit aktivieren und einstellen

Bei der Aktivierung des Regensensors muss der Motor laufen oder der Transponderschlüssel in Stellung **I** oder **II** stehen und gleichzeitig muss der Hebel für die Scheibenwischer in Stellung **0** bzw. in der Stellung für einen einzelnen Wischvorgang stehen.

Den Regensensor aktivieren. Dazu auf die Taste  drücken. Die Scheibenwischer führen eine Wischbewegung aus.

Wenn der Hebel nach oben bewegt wird, führen die Scheibenwischer zusätzliche Wischvorgänge aus.

Das Daumenrad für eine höhere Empfindlichkeit nach oben und für eine niedrigere Empfindlichkeit nach unten drehen. (Wenn das

¹ Wischerblätter austauschen siehe Seite 369, Wartungsstellung Wischerblätter siehe Seite 369 und Scheibenreinigungsflüssigkeit nachfüllen siehe Seite 370.

* Option/Zubehör, für weitere Informationen siehe „Einführung“.

Wisch- und Waschanlage

Daumenrad nach oben gedreht wird, wird ein zusätzlicher Wischvorgang ausgeführt.)

Deaktivieren

Den Regensensor deaktivieren. Dazu auf die Taste  drücken oder den Hebel in ein anderes Wischprogramm nach unten bewegen.

Der Regensensor wird automatisch deaktiviert, wenn der Transponderschlüssel aus dem Zündschloss abgezogen wird bzw. fünf Minuten nachdem der Motor abgestellt wurde.



WICHTIG

Die Scheibenwischer können sich in der Waschanlage einschalten und beschädigt werden. Den Regensensor ausschalten, wenn der Motor läuft oder der Transponderschlüssel in Stellung I oder II steht. Das Symbol im Kombinationsinstrument und die Lampe in der Taste erlöschen.

Reinigung der Scheinwerfer und der Scheiben



Reinigung der Windschutzscheibe

Den Hebel zum Lenkrad führen, um die Windschutzscheiben- und die Scheinwerferwaschanlage zu starten.

Nach Loslassen des Hebels führen die Scheibenwischer noch einige weitere Wischvorgänge aus und die Scheinwerfer werden gereinigt.

Beheizte Washdüsen*

Die Washdüsen werden automatisch bei Kälte beheizt, um zu verhindern, dass die Scheibenreinigungsflüssigkeit einfriert.

Hochdruckwäsche der Scheinwerfer*

Die Hochdruckwaschanlage der Scheinwerfer verbraucht große Mengen Scheibenreini-

gungsflüssigkeit. Um Flüssigkeit zu sparen, werden die Scheinwerfer automatisch bei jedem fünften Wischvorgang der Windschutzscheibe gereinigt.

Reduzierter Waschbetrieb

Wenn ca. 1 Liter Waschflüssigkeit im Behälter verbleibt und die Mitteilung, dass Waschflüssigkeit nachzufüllen ist, im Display des Kombiinstrumentes erscheint, wird die Waschflüssigkeitszufuhr zu den Scheinwerfern ausgeschaltet, um der Reinigung der Windschutzscheibe und der Sicht den Vorrang zu geben.



Fenster und Rückspiegel

Allgemeines

Laminiertes Glas



Das verstärkte Glas verbessert den Einbruchschutz und die Geräuschisolierung im Fahrzeuginnenraum.

Die Windschutzscheibe und die Seitenscheiben* sind aus laminiertem Glas.

Wasser- und schmutzabweisende Oberflächenschicht*



Die vorderen Seitenscheiben sind mit einer Oberflächenschicht versehen, die die Sicht bei schlechten Witterungsverhältnissen verbessert. Pflege, siehe Seite 390.



WICHTIG

Keine Eiskratzer aus Metall verwenden, um Eis von den Scheiben zu entfernen. Stattdessen die Heizfunktion verwenden, um Eis von den Spiegeln zu entfernen, siehe Seite 112.

Wärmereflektierende Windschutzscheibe*

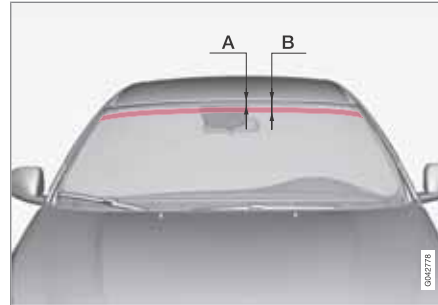

Feld, in dem kein IR-Film aufgetragen ist.

	Abmessungen
A	47 mm
B	87 mm

Die Windschutzscheibe ist mit einem wärmereflektierenden Film (IR) versehen, der die Wärmeeinstrahlung der Sonne in den Innenraum reduziert.

Die Montage von elektronischer Ausrüstung, beispielsweise eines Transponders, hinter einer mit einem wärmereflektierenden Film versehenen Glasfläche kann die Funktion und Leistung der Ausrüstung beeinträchtigen.

Für eine optimale Funktion von elektronischer Ausrüstung sollte diese auf dem Teil der Windschutzscheibe angeordnet werden, der nicht mit einem wärmereflektierenden Film versehen ist (siehe gekennzeichnetes Feld in der obigen Abbildung).

Fensterheber

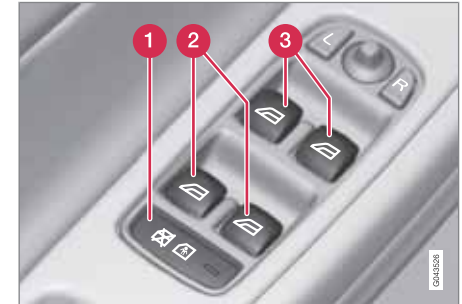

Bedienfeld in der Fahrertür.

- 1 Elektrische Öffnungssperre der Türen* und Fenster hinten, siehe Seite 64.
- 2 Schalter hintere Fenster
- 3 Schalter vordere Fenster

Fenster und Rückspiegel

! WARNUNG

Darauf achten, dass keine Fondinsassen beim Schließen der Fenster von der Fahrertür aus eingeklemmt werden.

! WARNUNG

Auch bei Benutzung des Transponderschlüssels darauf achten, dass keine Kinder oder andere Insassen beim Schließen der Fenster eingeklemmt werden.

! WARNUNG

Wenn sich Kinder im Fahrzeug aufhalten - denken Sie immer daran, den Strom zu den Fensterhebern zu unterbrechen, indem Sie Schlüsselstellung 0 wählen, und den Transponderschlüssel anschließend beim Verlassen des Fahrzeugs mitnehmen. Für Informationen über Schlüsselstellungen - siehe Seite 83.

Betätigung



Betätigung der Fensterheber.

➔ Betätigung ohne Automatik

➔ Betätigung mit Automatik

Mit dem Bedienfeld der Fahrertür können alle Fensterheber bedient werden - mit den Bedienfeldern der übrigen Türen kann lediglich der Fensterheber der jeweiligen Tür bedient werden. Es können nicht zwei Bedienfelder zeitgleich genutzt werden.

Für eine Benutzung der Fensterheber muss die Schlüsselstellung mindestens I sein - siehe Seite 82. Nach der Abschaltung des Motors können die Fensterheber einige Minuten nach dem Abziehen de Transponderschlüssel bedient werden - jedoch nicht nach dem Öffnen einer Tür.

Der Schließvorgang der Fenster wird abgebrochen und das Fenster geöffnet, wenn etwas die Bewegung der Fenster behindert. Der Einklemmschutz kann auch außer Kraft gesetzt werden, wenn der Schließvorgang z. B. bei Eisbildung abgebrochen wurde. Dazu die Taste hochgezogen halten, bis das Fenster geschlossen ist. Der Einklemmschutz wird nach kurzer Zeit erneut aktiviert.

i ACHTUNG

Um das pulsierende Windgeräusch bei geöffneten hinteren Fensterscheiben zu verringern, können die vorderen Fensterscheiben leicht geöffnet werden.

Betätigung ohne Automatik

Einen der Schalter leicht nach oben/unten bewegen. Die Fenster fahren nach oben/unten, solange der Schalter in der jeweiligen Stellung gehalten wird.

Betätigung mit Automatik

Einen der Schalter nach oben/unten in die Endstellung führen und loslassen. Das Fenster wird automatisch in seine Endstellung gefahren.

Betätigung mit Transponderschlüssel und Zentralverriegelung

Zur Fernbetätigung der elektrischen Fensterheber von außen mit dem Transponderschlüssel.



Fenster und Rückspiegel

sel oder von innen mit der Zentralverriegelung siehe Seiten 48 und 59.

Rückstellung

Falls die Batterie abgeklemmt gewesen ist, muss die Funktion für automatische Öffnung zurückgestellt werden, um korrekt zu funktionieren.

1. Den vorderen Teil der Taste leicht hochziehen und eine Sekunde lang festhalten, um die Scheibe in ihre Endstellung hochzufahren.
2. Die Taste kurz loslassen.
3. Den vorderen Teil der Taste erneut eine Sekunde lang hochziehen.



WARNUNG

Die Rückstellung ist erforderlich, damit der Einklemmschutz funktioniert.

Sonnenblenden*

Fondtür



- 1 Haken mit zugehöriger Sperre

In die Verkleidung der Fondtüren sind Sonnenblenden eingebaut.

1. Die Sonnenblende hochziehen und in den Haken am oberen Türrahmen einhaken.
2. Die Sonnenblende sperren. Dazu die Sperre nach oben bewegen.

Das Fenster kann auch bei hochgezogener Sonnenblende weiterhin geöffnet und geschlossen werden.

Heckscheibe



Eine Sonnenblende ist in die Ablage der Heckscheibe eingebaut.

- Die Sonnenblende hochziehen und mit Hilfe der beiden Haken in die Dachclips einhaken.
 - > Die Federkraft in der Sonnenblende sorgt dafür, dass die Haken hängen bleiben.

Die Sonnenblende bei Nichtverwendung lösen, festhalten und langsam einrollen lassen.



Fenster und Rückspiegel

Außenspiegel



Bedienfeld Außenspiegel.

Einstellung

1. Auf die Taste **L** für den linken Rückspiegel oder **R** für den rechten Rückspiegel drücken. Die Lampe in der Taste leuchtet.
2. Spiegel mit dem Einstellhebel in der Mitte einstellen.
3. Die Taste **L** oder **R** erneut drücken. Die Lampe erlischt.

⚠️ WARNUNG

Der Spiegel auf der Fahrerseite ist vom Weitwinkeltyp, um optimale Sicht zu garantieren. Objekte im Spiegel können weiter entfernt erscheinen, als sie tatsächlich sind.

Speicherung der Position¹

Die Positionen der Rückspiegel werden im Schlüsselspeicher gespeichert, wenn das Fahrzeug mit dem Transponderschlüssel verriegelt wird. Wenn das Fahrzeug mit demselben Transponderschlüssel entriegelt wird, nehmen die Rückspiegel und der Fahrersitz die gespeicherten Positionen ein, wenn die Fahrertür geöffnet wird.

Die Funktion kann im Menüsystem **MY CAR** unter **Einstellungen** →

Fahrzeugeinstellungen →

Schlüsselspeicher → **Persönliche**

Einstellungen in Schlüsselspeicher aktiviert/deaktiviert werden. Zur Beschreibung des Menüsystems siehe Seite 216.

Anwinkeln des Rückspiegels beim Einparken¹

Der Rückspiegel kann angewinkelt werden, um z. B. den Straßenrand beim Einparken sichtbar zu machen.

- Den Rückwärtsgang einlegen und die Taste **L** oder **R** drücken.

Wenn der Rückwärtsgang herausgenommen wird, kehrt der Rückspiegel automatisch in nach ca. 10 Sekunden oder durch Drücken der **L-** bzw. der **R-**Taste früher in die ursprüngliche Stellung zurück.

Automatisches Anwinkeln des Rückspiegels beim Einparken¹

Beim Einlegen des Rückwärtsgangs wird der Rückspiegel automatisch angewinkelt, um z. B. den Straßenrand beim Einparken sichtbar zu machen. Beim Herausnehmen des Rückwärtsgangs nimmt der Rückspiegel automatisch nach kurzer Zeit wieder seine ursprüngliche Stellung ein.

Die Funktion kann im Menüsystem **MY CAR** unter **Einstellungen** →

Fahrzeugeinstellungen → **Einstellungen**

Außenspiegel → **Linken Spiegel neigen** bzw. **Rechten Spiegel neigen** aktiviert/deaktiviert werden. Zur Beschreibung des Menüsystems siehe Seite 216.

Automatisches Einklappen beim Verriegeln¹

Wenn das Fahrzeug mit dem Transponderschlüssel verriegelt/entriegelt wird, werden die Rückspiegel automatisch ein-/ausgeklappt.

Die Funktion kann im Menüsystem **MY CAR** unter **Einstellungen** →

Fahrzeugeinstellungen → **Einstellungen**

Außenspiegel → **Spiegel einklappen** aktiviert/deaktiviert werden. Zur Beschreibung des Menüsystems siehe Seite 216.

¹ Nur in Kombination mit elektrisch verstellbarem Sitz mit Speicher, siehe Seite 86.



Fenster und Rückspiegel

Rückstellung in Neutralstellung

Spiegel, die aufgrund von äußeren Umständen aus ihrer Stellung bewegt wurden, müssen elektrisch in die Neutralstellung zurückgestellt werden, damit das elektrische Ein-/Ausklappen korrekt funktioniert:

1. Die Spiegel mit den Tasten **L** und **R** einklappen.
2. Die Spiegel mit den Tasten **L** und **R** ausklappen.
3. Den oben genannten Vorgang bei Bedarf wiederholen.

Die Spiegel sind nun in ihre Neutralstellung zurückgestellt.

Elektrisch einklappbare Rückspiegel*

Die Spiegel können beim Parken/Fahren in engen Bereichen eingeklappt werden:

1. Die Tasten **L** und **R** gleichzeitig drücken (die Schlüsselstellung muss mindestens **I** sein).
2. Die Tasten nach ca. einer Sekunde loslassen. Die Spiegel bleiben automatisch in der maximal eingeklappten Stellung stehen.

Die Spiegel ausklappen. Dazu **L** und **R** gleichzeitig drücken. Die Spiegel bleiben automatisch in der maximal ausgeklappten Stellung stehen.

Automatische Beleuchtung und Wegbeleuchtung

Die Lampe in den Rückspiegeln wird eingeschaltet, wenn die automatische Beleuchtung oder die Wegbeleuchtung gewählt wurde, siehe Seite 101.

Heckscheiben- und Außenspiegelheizung



Diese Funktion verwenden, um schnell Eis und Beschlag an der Heckscheibe und den Außenspiegeln zu entfernen.

Durch Drücken auf die Taste startet die Heizung. Die Lampe in der Taste zeigt an, dass die Funktion aktiviert ist. Die Heizung ausschalten, sobald das Eis/der Beschlag entfernt ist, um die Batterie nicht unnötig stark zu belasten. Die Heizung wird jedoch nach einiger Zeit automa-

tisch ausgeschaltet. Anschließend wird die Heizung automatisch ein- und ausgeschaltet, so lange die Außentemperatur weniger als +7 °C beträgt.

Beschlag bzw. Eis an den Außenspiegeln und an der Heckscheibe wird automatisch entfernt, wenn das Fahrzeug bei Außentemperaturen unter +9 °C gestartet wird. Die automatische Enteisung kann im Menüsystem **MY CAR** unter **Einstellungen** → **Klimaeinstellungen** → **Auto. Heckscheibenheizung** gewählt werden. **Ein** oder **Aus** wählen. Zur Beschreibung des Menüsystems siehe Seite 216.

Innenrückspiegel



- 1 Hebel für Ablenkung



Manuelle Abblendung

Wenn starkes Licht von hinten auf den Spiegel trifft, kann es im Rückspiegel reflektiert werden und den Fahrer blenden. Mit dem Abblendhebel abblenden, wenn das Licht des Verkehrs hinter dem Fahrzeug stört:

1. Sie blenden ab, indem Sie den Hebel zum Innenraum bewegen.
2. Sie kehren zur normalen Stellung zurück, indem Sie den Hebel zur Windschutzscheibe bewegen.

Automatische Abblendung*

Wenn starkes Licht von hinten auf den Rückspiegel trifft, wird dieser automatisch abgeblendet. Der Regler ist an Spiegeln mit automatischer Abblendfunktion nicht vorhanden.

Kompass* kann nur für Rückspiegel mit automatischer Abblendfunktion gewählt werden, siehe Seite 114.

Kompass*

Handhabung



Rückspiegel mit Kompass.

In die obere rechte Ecke des Rückspiegels ist ein Display integriert, das die Himmelsrichtung auf dem Kompass angibt, in welche die Vorderseite des Fahrzeugs zeigt. Es werden acht unterschiedliche Richtungen mit englischen Abkürzungen angezeigt: **N** (Nord), **NE** (Nordost), **E** (Ost), **SE** (Südost), **S** (Süd), **SW** (Südwest), **W** (West) und **NW** (Nordwest).

Der Kompass wird automatisch aktiviert, wenn der Motor angelassen oder Schlüsselstellung **II** aktiv ist, siehe Seite 82. Um den Kompass zu deaktivieren/aktivieren die Taste auf der Rückseite des Rückspiegels z. B. mit einer Büroklammer eindrücken.

Kalibrierung

Der Kompass muss ggf. kalibriert werden, um eine korrekte Anzeige zu liefern. Gehen Sie dann wie folgt vor:

1. Das Fahrzeug auf einer großen, offenen Fläche, die frei von Stahlkonstruktionen und Hochspannungsleitungen ist, anhalten.
2. Den Motor anlassen.

ACHTUNG

Zur besten Kalibrierung sämtliche elektrische Ausrüstung (Klimaanlage, Scheibenwischer usw.) ausschalten und sicherstellen, dass sämtliche Türen geschlossen sind.

3. Die Taste auf der Rückseite des Rückspiegels eingedrückt halten (z. B. mit einer Büroklammer), bis **C** erneut angezeigt wird (ca. 6 Sekunden).
4. Wie gewohnt losfahren. **C** verschwindet aus dem Display, sobald die Kalibrierung abgeschlossen ist.

Alternative Kalibrierung: Das Fahrzeug mit einer Geschwindigkeit von maximal 8 km/h langsam im Kreis fahren, bis **C** aus dem Display verschwindet, sobald die Kalibrierung abgeschlossen ist.

Auswahl der Zone

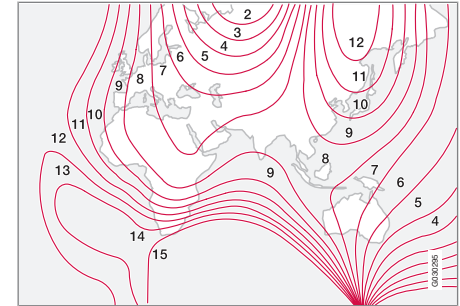

Magnetzonen.

Die Erde ist in 15 Magnetzonen eingeteilt. Damit der Kompass korrekt funktioniert, muss die richtige Zone ausgewählt sein.

1. Schlüsselstellung **II** muss auf aktiv stehen, siehe Seite 82.
2. Die Taste auf der Rückseite des Rückspiegels mindestens 3 Sekunden lang eingedrückt halten (z. B. mit einer Büroklammer). Die Nummer des gegenwärtigen Gebiets wird angezeigt.
3. Die Taste wiederholt drücken, bis die Nummer für das gewünschte geographische Gebiet (1–15) angezeigt wird.
4. Das Display kehrt nach einigen Sekunden zur Anzeige der Himmelsrichtung des Kompasses zurück.



Elektrisch verstellbares Schiebedach*

Allgemeines

Der Schiebedachschalter befindet sich am Dachhimmel. Das Schiebedach kann vertikal an der Hinterkante und horizontal geöffnet werden. Damit das Schiebedach geöffnet werden kann, ist Schlüsselstellung **I** oder **II** erforderlich.

Horizontale Öffnung



Horizontale Öffnung, nach hinten/nach vorn.

- 1 Öffnen, automatisch
- 2 Öffnen, manuell
- 3 Schließen, manuell
- 4 Schließen, automatisch

Öffnen

Um das Schiebedach vollständig zu öffnen, den Regler nach hinten in die Stellung für automatisches Öffnen ziehen und loslassen.

Um das Schiebedach manuell zu öffnen, den Schalter nach hinten bis zum Druckpunkt für manuelles Öffnen ziehen. Das Schiebedach bewegt sich in die vollständig geöffnete Stellung, solange die Taste gedrückt wird.

Schließen

Um das Schiebedach manuell zu schließen, den Schalter nach vorn bis zum Druckpunkt für manuelles Schließen drücken. Das Schiebedach bewegt sich in die geschlossene Stellung, solange die Taste gedrückt wird.

! WARNUNG

Klemmgefahr beim Schließen des Schiebedachs. Der Klemmschutz des Schiebedachs funktioniert nur beim automatischen Schließen, nicht beim manuellen Schließen.

Um das Schiebedach automatisch zu schließen, den Schalter in die Stellung für automatisches Schließen drücken und loslassen.

Die Stromversorgung zum Schiebedach wird durch Wählen der Schlüsselstellung **0** und Abziehen des Transponderschlüssels unterbrochen.

! WARNUNG

Wenn sich Kinder im Fahrzeug aufhalten: Denken Sie daran, den Strom zum Schiebedach zu unterbrechen, indem Sie Schlüsselstellung **0** wählen, und den Transponderschlüssel anschließend beim Verlassen des Fahrzeugs mitnehmen. Für Informationen über Schlüsselstellungen - siehe Seite 83.

Vertikale Öffnung



Vertikales Öffnen, an der Hinterkante nach oben.

- 1 Zum Öffnen die Hinterkante des Reglers nach oben drücken.
- 2 Zum Schließen die Hinterkante des Reglers nach unten ziehen.



Elektrisch verstellbares Schiebedach*

Schiebedach mit Transponderschlüssel oder Zentralverriegelungstaste schließen



Mit einem langen Druck auf die Verriegelungstaste werden das Schiebedach und sämtliche Fenster geschlossen, siehe Seiten 48 und 59. Die Türen und der Kofferraumdeckel werden verriegelt. Wenn der Schließvorgang unterbrochen werden muss, erneut auf die Verriegelungstaste drücken.

WARNUNG

Stellen Sie stets sicher, dass niemand beim Schließen des Schiebedachs mit dem Transponderschlüssel eingeklemmt wird.

Sonnenblende

Zum Schiebedach gehört auch eine innere, manuell verstellbare Sonnenblende. Wenn das Schiebedach geöffnet wird, wird die Sonnenblende automatisch nach hinten geführt. Den Griff festhalten und die Sonnenblende nach vorn schieben, um sie zu schließen.

Einklemmschutz

Das Schiebedach verfügt über einen Einklemmschutz, der aktiviert wird, wenn das Schiebedach während des automatischen Schließvorgangs durch einen Gegenstand blockiert wird. Bei Blockierung wird der Schließvorgang abgebrochen. Anschließend bewegt sich das Schiebedach automatisch in die zuvor geöffnete Stellung.

Windabweiser



Zum Schiebedach gehört ein Windabweiser, der bei geöffnetem Schiebedach hochgeklappt wird.



Alkoholschloss*

Allgemeines zur Alkoholsperre

Mit der Alkoholsperre¹ soll verhindert werden, dass das Fahrzeug von einem betrunkenen Fahrer gefahren wird. Vor dem Anlassen des Motors muss der Fahrer eine Atemprobe machen, die bestätigt, dass er nicht unter dem Einfluss von Alkohol steht. Die Alkoholsperre wird auf den jeweils geltenden Alkoholgrenzwert des Marktes kalibriert.

WARNUNG

Das Alkoholschloss ist ein Hilfsmittel, das den Fahrer nicht von seiner Verantwortung im Straßenverkehr befreit. Es liegt stets in der Verantwortung des Fahrers, nüchtern zu sein und das Fahrzeug auf sichere Weise zu führen.

Funktionen

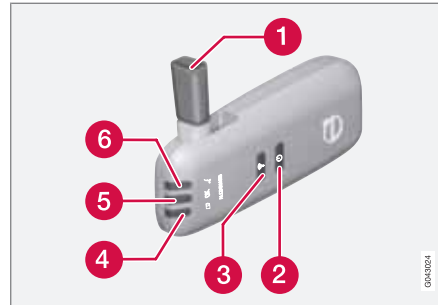

1. Mundstück für Atemprobe.
2. Schalter.
3. Sendetaste.
4. Lampe für Batteriestatus.
5. Lampe für Ergebnis der Atemprobe.
6. Lampe zeigt Bereitschaft für Atemprobe an.

Handhabung

Batterie

Die Kontrolllampe der Alkoholsperre (4) zeigt den Batteriestatus an:

Kontrolllampe (4)	Batteriestatus
Grünes Blinken	Wird geladen
Grün	Voll geladen
Gelb	Halb geladen
Rot	Entladen - das Ladegerät in die Halterung legen oder das Stromversorgungskabel vom Handschuhfach anschließen.

ACHTUNG

Das Alkoholschloss stets in seiner Halterung aufbewahren. Auf diese Weise wird dafür gesorgt, dass die eingebaute Batterie stets vollgeladen ist, und das Alkoholschloss wird automatisch beim Öffnen des Fahrzeugs aktiviert.

¹ Wird auch Alcolguard genannt.

Alkoholschloss*

Aufbewahrung

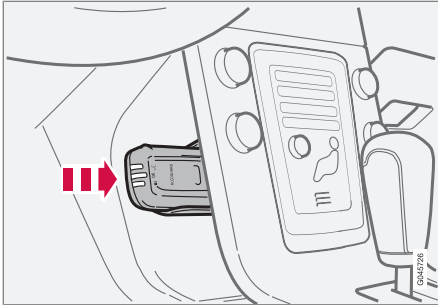

Aufbewahrung und Ladestation des Handgerätes.

- Das Handgerät des Alkoholschlusses wird durch leichtes Drücken des Gerätes in seiner Halterung nach innen und anschließendes Loslassen freigegeben - es federt dabei heraus und kann danach aus der Halterung entnommen werden.
- Das Handgerät wieder in die Halterung einsetzen. Hierzu das Gerät hineinschieben, bis es "klickt".
- Das Handgerät in der Halterung ausbewahren - dort ist es am besten geschützt und die Batterien bleiben vollgeladen.

Vor dem Motorstart

Die Alkoholsperre wird beim Öffnen des Fahrzeugs automatisch aktiviert und für die Benutzung vorbereitet.

1. Wenn die Kontrolllampe (6) grün leuchtet, ist die Alkoholsperre zur Benutzung bereit.
2. Die Alkoholsperre aus ihrer Halterung herausziehen. Befindet sich die Alkoholsperre bei der Entriegelung außerhalb des Fahrzeugs, muss sie erst mit Schalter (2) aktiviert werden.
3. Mundstück (1) herausklappen, tief einatmen und gleichmäßig hineinblasen, bis nach ca. 5 Sekunden ein Klickgeräusch zu hören ist. Als Ergebnis wird eine der in der folgenden Tabelle **Ergebnisse der Atemprobe** aufgeführten Optionen angezeigt.
4. Wird keine Mitteilung angezeigt, ist ggf. die Übertragung zum Fahrzeug fehlgeschlagen – in diesem Fall auf Taste (3) drücken, um das Ergebnis manuell an das Fahrzeug zu senden.
5. Das Mundstück herunterklappen und die Alkoholsperre in ihre Halterung setzen.
6. Den Motor nach bestandener Atemprobe innerhalb von 5 Minuten anlassen – andernfalls muss sie Probe erneut durchgeführt werden.

Ergebnis der Atemprobe

Kontrolllampe (5) + Displaytext	Bedeutung
Grüne Lampe + Alcotest OK	Motor anlassen – kein Alkoholgehalt gemessen.
Gelbe Lampe + Alcotest OK	Motorstart möglich – der gemessene Alkoholgehalt beträgt mehr als 0,1 Promille, liegt aber unter dem geltenden Grenzwert ^A .
Rote Lampe + Test ungültig 1 min. warten	Motorstart nicht möglich – der gemessene Alkoholgehalt liegt über dem geltenden Grenzwert ^A .

^A Der Grenzwert variiert von Land zu Land, erkundigen Sie sich, was gilt. Siehe auch Abschnitt Allgemeines zum Alkoholschloss auf Seite 117.

i ACHTUNG

Nach Beendigung der Fahrt kann der Motor innerhalb von 30 Minuten erneut angelassen werden, ohne dass eine neue Atemprobe durchgeführt werden muss.

**Alkoholschloss*****Zu beachten****Vor der Atemprobe**

Für eine korrekte Funktion und um ein so korrektes Messergebnis wie möglich zu erhalten:

- Möglichst ca. 5 Minuten vor der Atemprobe nichts essen oder trinken.
- Kräftige Wischvorgänge vermeiden – der Alkohol in der Scheibenwaschflüssigkeit kann zu einem fehlerhaften Messergebnis führen.

Fahrerwechsel

Um sicherzustellen, dass bei einem Fahrerwechsel eine neue Atemprobe durchgeführt wird – Schalter (2) und Sendetaste (3) ca. 3 Sekunden lang gleichzeitig drücken. Dabei wird das Fahrzeug wieder in die Startblockierstellung versetzt, und vor dem Motorstart ist eine neue bestandene Atemprobe erforderlich.

Kalibrierung und Wartung

Die Alkoholsperre muss alle 12 Monate in einer Werkstatt² kontrolliert und kalibriert werden.

30 Tage vor der erforderlichen Neukalibrierung erscheint **Alcoguard Kalibr. erford.** im Display. Sollte die Kalibrierung nicht innerhalb dieser 30 Tage durchgeführt werden, wird der normale Motorstart gesperrt – dann ist lediglich

der Start über die Bypassfunktion möglich, siehe Seite 119 Abschnitt Notsituation.

Die Mitteilung kann mit einem Druck auf die Sendetaste (3) ausgeblendet werden. Die Mitteilung wird anderenfalls nach ca. 2 Minuten von alleine ausgeblendet und dann jedoch bei jedem Motorstart erneut angezeigt – sie kann lediglich bei der Neukalibrierung in einer Werkstatt² permanent ausgeschaltet werden.

Niedrige oder hohe Außentemperaturen

Je niedriger die Außentemperatur, desto länger dauert es, bis die Alkoholsperre benutzt werden kann:

Temperatur (°C)	Maximale Erwärmungszeit (Sekunden)
+10 bis +85	10
-5 bis +10	60
-40 bis -5	180

Bei Temperaturen unter -20 °C oder über $+60\text{ °C}$ benötigt die Alkoholsperre eine zusätzliche Stromversorgung. Im Display erscheint **Alcoguard Strom- kabel anschl.** In diesem Fall das Stromversorgungskabel vom Hand-

schuhfach an die Alkoholsperre anschließen und warten, bis Kontrolllampe (6) grün leuchtet.

Bei extrem niedrigen Temperaturen kann die Erwärmungszeit verringert werden, indem die Alkoholsperre in einen beheizten Raum mitgenommen wird.

Notsituation

In einer Notsituation oder, wenn die Alkoholsperre nicht funktioniert, kann die Alkoholsperrefunktion überbrückt werden, damit das Fahrzeug gefahren werden kann.

 ACHTUNG

Jegliche Aktivierung mit Überbrückung (Bypass) wird geloggt und gespeichert, siehe Seite 8 im Abschnitt Aufzeichnung von Daten.

Nach Aktivierung der Bypassfunktion wird während der gesamten Fahrt **Alcoguard Bypass aktiviert** im Display angezeigt. Diese Mitteilung kann ausschließlich in einer Werkstatt zurückgestellt werden².

Die Bypassfunktion kann getestet werden, ohne dass eine Fehlermeldung gespeichert wird – dazu sämtliche Schritte ausführen, ohne das Fahrzeug zu starten. Die Fehlermeldung

² Eine Volvo-Vertragwerkstatt wird empfohlen.



Alkoholschloss*

wird bei der Verriegelung des Fahrzeugs gelöscht.

Bei der Installation der Alkoholsperre wird gewählt, ob die Überbrückung Bypass- oder Notfunktion sein soll. Diese Einstellung kann später in einer Werkstatt geändert werden².

Bypassfunktion aktivieren

- Die **OK**-Taste des linken Lenkradhebels und die Taste für die Warnblinkanlage gleichzeitig ca. 5 Sekunden drücken und gedrückt halten - im Display erscheint zunächst **Bypass aktiviert 1 min. warten** und dann **Alcoguard Bypass aktiviert** – anschließend kann der Motor angelassen werden.

Diese Funktion kann mehrmals aktiviert werden. Die während der Fahrt angezeigte Fehlermeldung kann ausschließlich von einer Werkstatt ausgeschaltet werden².

Notfunktion aktivieren

- Die **OK**-Taste des linken Lenkradhebels und die Taste für die Warnblinkanlage gleichzeitig ca. 5 Sekunden drücken und gedrückt halten - im Display erscheint **Alcoguard Bypass aktiviert**, anschließend kann der Motor angelassen werden.

Diese Funktion kann einmal verwendet werden, danach muss eine Rückstellung in einer Werkstatt vorgenommen werden².

² Eine Volvo-Vertragwerkstatt wird empfohlen.

Symbole und Displaymitteilungen

Über die bereits beschriebenen Mitteilungen hinaus kann das Display des Kombinationsinstruments auch Folgendes anzeigen:

Displaytext	Bedeutung/Maßnahme
Alcoguard Neustart möglich	Der Motor war kürzer als 30 Minuten abgestellt – Motorstart ohne neue Probe möglich.
Alcoguard Wart. erforderl.	An eine Werkstatt wenden ² .
Alcoguard Kein Signal	Sendung fehlgeschlagen – manuell mit Taste (3) senden oder neue Atemprobe durchführen.
Alcoguard Test ungültig	Test fehlgeschlagen – neue Atemprobe durchführen.
Alcoguard Länger pusten	Zu kurz geblasen - länger blasen.

Displaytext	Bedeutung/Maßnahme
Alcoguard Schwächer pusten	Zu stark geblasen - schwächer blasen.
Alcoguard Stärker pusten	Zu schwach geblasen - stärker blasen.
Alcoguard warten Vorheizphase	Erwärmung nicht fertig - auf Text Alcoguard 5 Sek. pusten warten.

* Option/Zubehör, für weitere Informationen siehe „Einführung“.

Anlassen des Motors

Benzin- und Dieselmotoren



Zündschloss mit herausgezogenem/eingedrücktem Transponderschlüssel und **START/STOP ENGINE**-Taste

WICHTIG

Den Transponderschlüssel nicht verkehrt herum hineindrücken. Den Schlüssel an dem Ende mit dem abnehmbaren Schlüsselblatt festhalten, siehe Seite 51.

1. Den Transponderschlüssel in das Zündschloss stecken und bis in die Endstellung drücken. Es ist zu beachten, dass in Fahrzeugen mit Alkoholschloss zunächst eine Atemprobe bestanden werden muss,

bevor der Motor gestartet werden kann - siehe Seite 117.

2. Das Kupplungspedal ganz durchdrücken¹. (In Fahrzeugen mit Automatikgetriebe: Das Bremspedal drücken.)
3. Auf die **START/STOP ENGINE**-Taste drücken und sie dann loslassen.

ACHTUNG

Für Fahrzeuge mit Dieselmotor kann es vor dem Motorstart zu einer gewissen Verzögerung kommen – in dieser Zeit wird **Motor Vorwärmphase** im Display angezeigt.

Der Anlasser arbeitet, bis der Motor startet oder der Überhitzungsschutz abbricht.

WICHTIG

Falls der Motor nicht nach 3 Versuchen startet - bis nächsten Versuch 3 Minuten warten. Die Startleistung nimmt zu, wenn sich die Batterie erholen darf.

WARNUNG

Ziehen Sie nie den Transponderschlüssel nach dem Motorstart oder beim Abschleppen des Fahrzeugs aus dem Zündschloss ab.

WARNUNG

Der Transponderschlüssel ist beim Verlassen des Fahrzeugs stets aus dem Zündschloss zu ziehen. Ggf. darauf achten, dass die Schlüsselstellung **0** lautet - vor allem, wenn sich Kinder im Fahrzeug aufhalten. Für Informationen zur Vorgehensweise - siehe Seite 83.

ACHTUNG

Die Leerlaufdrehzahl kann beim Anlassen eines kalten Motors bei bestimmten Motortypen bedeutend höher als normal sein. Der Grund hierfür ist, dass das Abgasreinigungssystem des Motors so schnell wie möglich auf seine normale Betriebstemperatur erhitzt werden soll, wodurch der Ausstoß von Abgasemissionen reduziert und die Umwelt geschont wird.

¹ Wenn das Fahrzeug rollt, reicht es aus, die **START/STOP ENGINE**-Taste zu drücken, um das Fahrzeug zu starten.



Anlassen des Motors

Keyless Drive*

Zum Anlassen des Dieselmotors die Schritte 2–3 befolgen. Für weitere Informationen zu Keyless Drive - siehe Seite 56.

ACHTUNG

Voraussetzung für den Start des Fahrzeugs ist, dass sich einer der Fernbedienungs-schlüssel des Fahrzeugs mit Keyless drive*-Funktion im Innenraum oder im Gepäckraum befindet.

WARNUNG

Beim Fahren oder Abschleppen des Fahrzeugs **nie** den Transponderschlüssel aus dem Fahrzeug entfernen.

Motor abstellen

Um den Motor auszuschalten:

- Auf **START/STOP ENGINE** drücken – der Motor geht aus.

Wenn der Wählhebel nicht in Stellung **P** ist, oder wenn das Fahrzeug rollt:

- Drücken Sie 2 mal auf **START/STOP ENGINE** oder halten Sie die Taste gedrückt, bis der Motor stehen bleibt.

Lenkschloss

Ein mechanisches Geräusch ist zu hören, wenn das Lenkschloss entriegelt bzw. verriegelt.

- Das Lenkradschloss entriegelt, wenn sich der Transponderschlüssel im Zündschloss² befindet und die **START/STOP ENGINE**-Taste gedrückt wird.
- Das Lenkschloss verriegelt, wenn die Fahrertür geöffnet wird, nachdem der Motor abgestellt wurde.

Schlüsselstellungen

Für Informationen zu den verschiedenen Schlüsselstellungen des Transponderschlüssels - siehe Seite 82

Fernstart - ERS*

Allgemeines zu ERS

Fernstart (ERS – Engine Remote Start) enthält die Möglichkeit, den Motor des Fahrzeugs aus der Ferne mit dem Transponderschlüssel anzulassen. Dies kann geschehen, um den Innenraum vor der Abfahrt aufzuwärmen oder abzukühlen.

Die Klimaanlage startet mit der gleichen Einstellung, die beim Abstellen des Fahrzeugs gewählt war.

Ein ferngestarteter Motor bleibt maximal 15 Minuten in Betrieb, und stellt sich danach selbsttätig ab. Nach 2 aufeinander folgender ERS-Aktivierungen muss der Motor auf die normale Art angelassen werden, bevor wieder ein Fernstart möglich ist.

Die Option der ERS-Funktion ist nur bei Fahrzeugen mit Getriebeautomatik möglich.

ACHTUNG

Nehmen Sie Rücksicht auf örtliche bzw. nationale Vorschriften und Bestimmungen für den Leerlaufbetrieb.

WARNUNG

Für einen Fernstart des Motors müssen folgende Kriterien erfüllt sein:

- Das Fahrzeug muss beaufsichtigt bleiben
- Es dürfen sich keine Personen oder Tiere im Fahrzeug befinden
- Das Fahrzeug darf nicht in einem geschlossenen, nicht belüfteten Raum stehen - die Abgase können Menschen und Tieren schwere Verletzungen zufügen.

² Bei Fahrzeugen mit Keyless muss sich ein Transponderschlüssel im Innenraum befinden.

* Option/Zubehör, für weitere Informationen siehe „Einführung“.

Anlassen des Motors

Handhabung



Die Tasten des Transponderschlüssels für den Fernstart.

- 1 Verriegelung
- 2 Wegbeleuchtung
- 3 Informationen³

Fernstarten des Motors

Der maximale Abstand zum Fernstarten des Motors beträgt ca. 30 Meter bei freier Sicht. Außerdem muss das Fahrzeug verriegelt sein.

Zum Fernstart des Motors:

1. Drücken Sie kurz auf den Verriegelungsknopf (1) des Transponderschlüssels.
2. Drücken Sie direkt danach einmal länger - mindestens 2 Sekunden - auf die Taste (2).

Wenn die Voraussetzungen für ERS erfüllt sind, geschieht Folgendes:

1. Mehrmaliges schnelles Blinken sämtlicher Blinkerleuchten.
2. Der Motor springt an.
3. Der erfolgte Start des Motors wird dadurch angezeigt, dass alle Blinker 3 Sekunden lang ununterbrochen leuchten.

ACHTUNG

Nach eine Fernstart ist das Fahrzeug nach wie vor verriegelt, jedoch mit deaktiviert Alarmanlage.

Mit PCC⁴-Schlüssel



Die Leuchtanzeige für die Wegbeleuchtung⁵ blinkt bei Tastendruck einige Male und geht dann in ununterbrochenes Leuchten über, wenn alle Kriterien für ERS erfüllt sind. Das bedeutet jedoch nicht, dass das ERS den Motor gestartet hat.

Um zu kontrollieren, ob das ERS den Motor gestartet hat, kann der Benutzer die Informationstaste (3) drücken - wenn der Motor läuft, erfolgt eine Leuchtanzeige für Wegbeleuchtung (2).

Aktive Funktionen

Bei ferngestartetem Motor sind folgende Funktionen aktiviert:

- Lüftungssystem
- Audio-/Videosystem.

Deaktivierte Funktionen

Bei ferngestartetem Motor sind folgende Funktionen deaktiviert:

- Scheinwerfer
- Positionsleuchte
- Nummernschildbeleuchtung
- Scheibenwischer.

³ Nur für PCC-Schlüssel, siehe Seite 49.

⁴ Informationen zum PCC-Schlüssel auf Seite 49.

⁵ Informationen zur Wegbeleuchtung auf Seite 48 und 101.



Anlassen des Motors

der Motor abgestellt wird

Folgende Faktoren führen zur Abschaltung eines durch ERS gestarteten Motors:

- Der Verriegelungsknopf (1) des Transponderschlüssels wird gedrückt
- Das Fahrzeug wird aufgeschlossen
- Eine Türe wird geöffnet
- Das Gas- oder Bremspedal wird betätigt
- Der Wählhebel wird aus der Stellung **P** genommen
- Es sind weniger als ca. 10 Liter Kraftstoff im Tank vorhanden
- Der durch das ERS aktivierte Zeitraum ist länger als 15 Minuten.

Wenn ein durch das ERS gestarteter Motor abgeschaltet wird, leuchten sämtliche Blinker 3 Sekunden lang ohne zu blinken.

Symbole und Mitteilungen im Display

In Situationen, in denen die ERS-Funktion ausbleibt oder unterbrochen wird, erscheint ein Symbol auf der Instrumententafel ergänzt durch die folgende erläuternde Mitteilung - Eine darin geleistete Empfehlung ist ggf. zu befolgen.

Ausgebliebene ERS-Funktion

Mitteilung	Bedeutung
Kein Fernstart Tür offen	ERS unterbleibt wegen nicht geschlossener Tür/ Kofferraumtür.
Kein Fernstart Auto nicht verr.	ERS unterbleibt wegen nicht verschlossenem Fahrzeug.
Kein Fernstart Batt. zu schwach	ERS unterbleibt wegen schwacher Batteriespannung. Die Batterie durch Anlassen des Motors laden.
Kein Fernstart Fahrer im Auto	ERS unterbleibt wegen Anwesenheit einer Person im Fahrzeuginnenraum.
Kein Fernstart Motor-Warnung	ERS unterbleibt wegen einer Warnmeldung des Motors. An eine Werkstatt wenden ^A .

Mitteilung	Bedeutung
Kein Fernstart Getr. nicht in P	ERS unterbleibt, weil der Wählhebel sich nicht in Stellung P befindet.
Kein Fernstart Motorkühlmittel	ERS unterbleibt wegen einer Fehlermeldung der Kühlung, siehe Seite 359.
Kein Fernstart KS zu niedrig	ERS unterbleibt wegen zu niedrigem Kraftstoffstand.
Kein Fernstart Max. 2 Starts	ERS unterbleibt, weil höchstens 2 aufeinander folgende ERS-Aktivierungen zulässig sind.

^A Eine Volvo-Vertragswerkstatt wird empfohlen.



Unterbrochene ERS-Funktion

Mitteilung	Bedeutung
Fernstart Aus Batt. zu schwach	ERS unterbrochen wegen zu schwacher Batteriespannung.
Fernstart Aus KS zu niedrig	ERS unterbrochen wegen zu niedrigem Kraftstoffstand.
Fernstart Aus Motor-Warnung	ERS unterbrochen wegen einer Fehler- meldung des Motors. An eine Werkstatt wenden ^A .
Fernstart Aus Getr. nicht in P	ERS unterbrochen, weil der Wählhebel sich nicht in Stellung P befindet.
Fernstart Aus Fah- rer im Auto	ERS unterbrochen wegen Anwesenheit einer Person im Fahrzeuginnen- raum.

^A Eine Volvo-Vertragswerkstatt wird empfohlen.



Anlassen des Motors – Flexifuel

Allgemeines zum Starten mit Flexifuel

Der Motor wird auf dieselbe Weise gestartet wie bei einem Fahrzeug mit Benzinantrieb.

Bei Startschwierigkeiten

Wenn der Motor nicht beim ersten Versuch startet:

- Einige weitere Startversuche mit der **START/STOP ENGINE**-Taste unternehmen.

Wenn der Motor trotzdem nicht anspringt

Ist die Außentemperatur niedriger als +5 °C:

1. Die elektrische Motorheizung mindestens 1 Stunde lang anschließen.
2. Einige weitere Startversuche mit der **START/STOP ENGINE**-Taste unternehmen.

! WICHTIG

Falls der Motor trotz wiederholter Startversuche nicht anspringt, wird Ihnen empfohlen, sich an eine Volvo-Vertragswerkstatt zu wenden.

Motorheizung*



Steckdose für Motorheizung.

Ist eine niedrigere Temperatur als -10 °C zu erwarten und das Fahrzeug mit Bioethanol E85 betankt, sollte ca. 2 Stunden lang eine Motorheizung verwendet werden, um ein schnelles Starten des Motors zu erleichtern.

Je niedriger die Temperatur desto länger muss die Motorheizung eingeschaltet sein. Bei -20 °C sollte die Heizung ca. drei Stunden lang verwendet werden.

Fahrzeuge, die für Bioethanol E85 vorgesehen sind, sind mit einer elektrischen Motorheizung* ausgestattet. Das Starten und Fahren mit einem vorgewärmten Motor reduziert die Emissionen bedeutend und sorgt für einen geringeren Kraftstoffverbrauch. Aus diesem

Grund sollte im Winter die Verwendung einer Motorheizung angestrebt werden.

! WARNUNG

Die Motorheizung wird mit Hochspannung betrieben. Fehlersuche und Reparatur an einer elektrischen Motorheizung und den zugehörigen elektrischen Anschlüssen dürfen ausschließlich von einer Werkstatt ausgeführt werden – eine Volvo-Vertragswerkstatt wird empfohlen.

i ACHTUNG

Beim Mitführen von Reservekraftstoff zu beachten:

- Bioethanol E85 aus einem Reservekanister kann bei einem Motorstopp aufgrund eines leergefahrenen Kraftstofftanks bei extremer Kälte dazu führen, dass sich der Motor nur schwer starten lässt. Dies wird vermieden, indem der Reservekanister mit Super Bleifrei (95 Oktan) gefüllt wird.

Für weitere Informationen über den Flexifuel-Kraftstoff Bioethanol E 85 siehe Seite 319 und 410.



Kraftstoffadaption

Flexifuel-Motoren können sowohl mit bleifreiem Benzin mit 95 Oktan als auch mit Bioethanol E85 betrieben werden. Da beide Kraftstoffe in den gemeinsamen Kraftstofftank gefüllt werden, sind alle Mischungsverhältnisvarianten dieser beiden Kraftstoffe möglich.

Wenn der Kraftstofftank mit Benzin gefüllt wird, nachdem das Fahrzeug mit Bioethanol E85 gefahren wurde (oder umgekehrt), kann der Motor eine Zeitlang etwas ungleichmäßig laufen. Daher ist es wichtig, dass sich der Motor an die neue Kraftstoffmischung „gewöhnen“ (adaptieren) kann.

Die Adaption erfolgt automatisch, wenn das Fahrzeug für kurze Zeit mit gleichmäßiger Geschwindigkeit gefahren wird.



WICHTIG

Nach Änderung der Kraftstoffmischung im Tank muss eine Adaption durchgeführt werden. Dazu ca. 15 Minuten lang mit gleichmäßiger Geschwindigkeit fahren.

Nachdem die Batterie entladen oder abgeklemmt gewesen ist, ist für die Adaption eine etwas längere Fahrt erforderlich, da der Speicher der Elektronik geleert wurde.



Anlassen des Motors – externe Batterie

Starthilfe

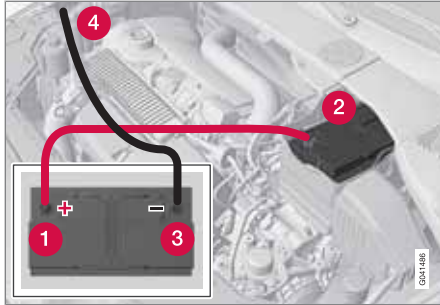

Wenn die Startbatterie entladen ist, kann der Motor mit dem Strom einer anderen Batterie angelassen werden.

Wenn eine andere Batterie zur Starthilfe verwendet wird, werden folgende Schritte empfohlen, um einen Kurzschluss oder andere Schäden zu vermeiden:

1. Den Transponderschlüssel in Schlüsselstellung **0** drehen, siehe Seite 82.
2. Kontrollieren, ob die Starthilfebatterie eine Spannung von 12 V hat.
3. Wenn die Starthilfebatterie in einem anderen Fahrzeug montiert ist – den Motor des helfenden Fahrzeugs ausschalten und

darauf achten, dass sich die beiden Fahrzeuge nicht berühren.

4. Die eine Klemme des roten Startkabels an den Pluspol (1) der Starthilfebatterie anschließen.

! WICHTIG

Das Startkabel vorsichtig anschließen, um Kurzschlüsse mit anderen Komponenten im Motorraum zu vermeiden.

5. Die Clips an der vorderen Abdeckung der Fahrzeugbatterie öffnen und die Abdeckung abnehmen, siehe Seite 373.
6. Die andere Klemme des roten Startkabels an den Pluspol (2) des Fahrzeugs anschließen.
7. Die eine Klemme des schwarzen Startkabels an den Minuspol (3) der Starthilfebatterie anschließen.
8. Die andere Klemme an einem Massepunkt, z. B. der rechten Motoraufhängung an der Oberkante, dem äußeren Schraubenkopf (4) anschließen.
9. Sicherstellen, dass die Klemmen der Startkabel richtig fest sitzen, damit während des Startversuchs keine Funken auftreten.

10. Den Motor desjenigen Fahrzeugs starten, das Starthilfe leistet, und ihn einige Minuten bei etwas höherer Drehzahl laufen lassen, ca. 1500/min.

11. Den Motor in dem Fahrzeug mit der entladenen Batterie starten.

! WICHTIG

Die Anschlüsse während des Startversuchs nicht berühren. Es besteht die Gefahr für Funkenbildung.

12. Die Starthilfekabel in umgekehrter Reihenfolge entfernen – zuerst das schwarze Kabel und anschließend das rote Kabel entfernen.

> Sicherstellen, dass keine der Klemmen des schwarzen Starthilfekabels mit dem Pluspol der Batterie oder mit der angeschlossenen Klemme des roten Starthilfekabels in Berührung kommt!



Anlassen des Motors – externe Batterie



WARNUNG

- Startbatterien können hochexplosives Knallgas bilden. Ein einziger Funke, der entstehen kann, wenn die Starthilfekabel falsch angeschlossen werden, kann eine Explosion der Batterie herbeiführen.
- Die Startbatterie enthält Schwefelsäure, die schwerste Verätzungen verursachen kann.
- Sollte die Säure in Kontakt mit den Augen, der Haut oder der Kleidung kommen, mit reichlich Wasser spülen. Geraten Säurespritzer in die Augen, sofort Arzt aufsuchen!

Für weitere Informationen zur Starthilfebatterie des Fahrzeugs – siehe Seite 372.



Getriebe

! WICHTIG

Um Schäden an einer der Komponenten des Antriebssystems zu verhindern, wird die Betriebstemperatur des Getriebes kontrolliert. Bei der Gefahr einer Überhitzung leuchtet ein Warnsymbol im Armaturenbrett, begleitet von einer Textmitteilung - der dabei angegebenen Empfehlung sollte Folge geleistet werden.

Schaltgetriebe



Schaltmuster 5-Gang-Getriebe.

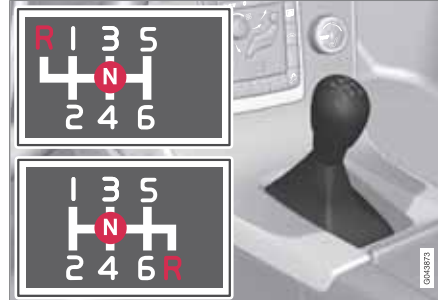

Schaltmuster 6-Gang-Getriebe.

Das 6-Gang-Getriebe gibt es in zwei verschiedenen Versionen – sie unterscheiden sich im Rückwärtsgang. Siehe jeweiliges auf den Schalthebel aufgeprägtes Schaltmuster.

- Das Kupplungspedal bei jedem Schaltvorgang ganz durchdrücken.
- Zwischen den Schaltvorgängen den Fuß vom Kupplungspedal nehmen.

! WARNUNG

Beim Parken im Gefälle ist stets die Feststellbremse anzuziehen - ein eingeleger Gang genügt nicht, um das Fahrzeug in allen Situationen zu halten.

Ganganzeige¹

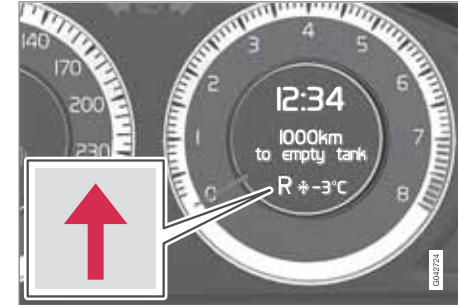

Wichtig beim umweltfreundlichen Fahren ist es, im richtigen Gang zu fahren und rechtzeitig zu schalten.

Zur Hilfestellung gibt es eine Anzeige - GSI (Gear Shift Indicator) - durch die dem Fahrer mitgeteilt wird, wann ein Hoch- oder Herunterschalten angebracht ist um den möglichst niedrigen Kraftstoffverbrauch zu erreichen. Bei Berücksichtigung von Eigenschaften wie Leistungsfähigkeit und vibrationsfreiem Laufen kann es jedoch angebracht sein, bei höherer Drehzahl zu schalten.

Dazu wird ein Aufwärts- bzw. Abwärtspeil im rechten Informationsdisplay des Kombiinstrumentes angezeigt.

¹ Ausschließlich Schaltgetriebe bei den D2-Modellen.

Rückwärtsgangsperr

Die Rückwärtsgangsperr erschwert es, bei normaler Geradeausfahrt versehentlich den Rückwärtsgang einzulegen.

- Folgen Sie dem auf den Schalthebel aufprägten Schaltmuster und gehen Sie von der Neutralstellung **N** aus, bevor Sie ihn in die Stellung **R** bewegen.
- Den Rückwärtsgang ausschließlich bei stillstehendem Fahrzeug einlegen.

i ACHTUNG

Mit der oberen Variante des Schaltmusters für das 6-Gang-Getriebe (siehe vorherige Abbildung) – den Wählhebel **zunächst** nach unten in die **N**-Stellung drücken, um den Rückwärtsgang einzulegen.

Automatikgetriebe Geartronic*



D: Automatische Gangstellungen. **+/-:** Manuelle Gangstellungen.

Das Informationsdisplay zeigt die Wählhebelstellung mit folgenden Zeichen an: **P, R, N, D, S, 1, 2, 3, 4, 5** oder **6**, siehe Seite 73.

Gangstellungen

Parkstellung - P

P wählen, wenn der Motor angelassen werden soll oder das Fahrzeug abgestellt ist. Das Bremspedal muss gedrückt werden, damit der Wählhebel aus der **P**-Stellung bewegt werden kann .

In der **P**-Stellung ist das Getriebe mechanisch gesperrt. Auch die Feststellbremse ansetzen, zur Sicherheit - siehe Seite 147.

i ACHTUNG

Das Wählhebel muss in **P**-Stellung stehen, um das Fahrzeug verriegeln und die Alarmanlage zu aktivieren.

i WICHTIG

Beim Einlegen der Stellung **P** muss das Fahrzeug stillstehen.

! WARNUNG

Beim Parken im Gefälle ist stets die Feststellbremse anzuziehen - die **P**-Stellung des Automatikgetriebes genügt nicht, um das Fahrzeug in allen Situationen zu halten.

Rückwärtsstellung - R

Beim Einlegen der Stellung **R** muss das Fahrzeug stillstehen.

Neutralstellung - N

Kein Gang eingelegt und der Motor kann angelassen werden. Die Feststellbremse anziehen, wenn das Fahrzeug stillsteht und sich der Wählhebel in Stellung **N** befindet.

Vorwärtsfahren - D

D ist die normale Fahrstellung. Das Hoch- und Herunterschalten erfolgt automatisch in Abhängigkeit von der Gaszufuhr und der Geschwindigkeit. Beim Einlegen der Stellung



Getriebe

D aus der Stellung **R** muss das Fahrzeug stillstehen.

Geartronic – Manuelle Gangstellungen (+/-)

Mit dem Geartronic-Automatikgetriebe kann der Fahrer manuell schalten. Der Motor bremst, wenn das Gaspedal losgelassen wird.

Die manuelle Schaltstellung wird erreicht, indem der Hebel aus der Stellung **D** in die Endstellung bei +/- geführt wird. Im Informationsdisplay wird nun nicht mehr **D**, sondern eine der Ziffern „1–6–“ angezeigt. Die Ziffer entspricht dem gerade eingelegten Gang, siehe Seite 73.

- Den Hebel zu + (Plus) nach vorn drücken, um eine Stufe hochzuschalten, und loslassen. Der Hebel nimmt daraufhin seine Neutralstellung zwischen + und – ein.

oder

- Den Hebel zu – (Minus) nach hinten ziehen, um eine Stufe herunterzuschalten, und loslassen.

Die manuelle Schaltstellung (+/-) kann jederzeit während der Fahrt gewählt werden.

Um ein Ruckeln und ein Absterben des Motors zu verhindern, schaltet Geartronic automatisch herunter, wenn der Fahrer die Geschwindigkeit

weiter absinken lässt, als es für den gewählten Gang geeignet ist.

Um zur automatischen Fahrstellung zurückzukehren:

- Den Hebel in die Endstellung bei **D** führen.

ACHTUNG

Wenn das Getriebe über ein Sportprogramm verfügt, wird es erst dann zum Schaltgetriebe, nachdem der Hebel in der Stellung (+/-) vor- oder zurückbewegt wurde. Im Informationsdisplay wird nun nicht mehr **S**, sondern der eingelegte Gang 1–6 angezeigt.

Geartronic - Sportmodus (S)²

Das Sportprogramm sorgt für ein sportlicheres Fahrverhalten und lässt höhere Drehzahlen in den Gängen zu. Gleichzeitig spricht der Motor schneller auf Gaspedalbewegungen an. Bei aktiver Fahrweise werden zudem die niedrigeren Gänge bevorzugt, und das Getriebe schaltet später hoch.

Die Sportstellung wird erreicht, indem der Hebel aus Stellung **D** in die Endstellung bei +/- geführt wird. Im Informationsdisplay wird nun nicht mehr **D**, sondern **S** angezeigt.

Die Sportstellung kann jederzeit während der Fahrt gewählt werden.

Geartronic - Wintermodus

Zur Erleichterung des Anfahrens bei rutschigen Straßenverhältnissen kann der 3. Gang manuell eingelegt werden.

1. Das Bremspedal durchdrücken und den Wählhebel aus Stellung **D** in die Endstellung bei +/- bewegen – im Display des Armaturenbretts wird nun nicht mehr **D**, sondern die Ziffer 1 angezeigt.
2. In den dritten Gang hochschalten, indem der Hebel 2 mal nach vorn zu + (Plus) gedrückt wird - im Display wird nun nicht mehr 1, sondern 3 angezeigt.
3. Die Bremse loslassen und vorsichtig Gas geben.

In der Winterstellung des Getriebes fährt das Fahrzeug mit einer niedrigeren Motor Drehzahl und einer reduzierten Motorleistung auf den Antriebsrädern an.

Kickdown

Wenn das Gaspedal ganz durchgetreten wird (über die normale Vollgasstellung hinaus), schaltet das Getriebe sofort automatisch in einen niedrigeren Gang. Dies ist das sogenannte „Kickdown-Herunterschalten“.

² Nur die Modelle D5 und T6.

Wenn das Gaspedal aus der Kickdown-Stellung losgelassen wird, legt das Getriebe automatisch den nächsthöheren Gang ein.

Kickdown wird verwendet, wenn eine maximale Beschleunigung erforderlich ist, z. B. beim Überholen.

Sicherheitsfunktion

Um ein Überdrehen des Motors zu verhindern, verfügt das Steuerprogramm des Getriebes über einen Herunterschalterschutz, der die Kickdown-Funktion verhindert.

Geartronic lässt kein Herunterschalten/Kickdown zu, bei dem es zu so hohen Motordrehzahlen kommen kann, dass die Gefahr eines Motorschadens besteht. Sollte der Fahrer dennoch versuchen, einen Schaltvorgang dieser Art bei hohen Motordrehzahlen vorzunehmen, wird dieser nicht ausgeführt – der ursprüngliche Gang bleibt eingelegt.

Bei Kickdown kann das Fahrzeug abhängig von der Motordrehzahl jeweils einen oder mehrere Gänge herunterschalten. Das Fahrzeug schaltet hoch, wenn der Motor seine Höchstdrehzahl erreicht, um Motorschäden zu vermeiden.

Mechanische Wählhebelsperre

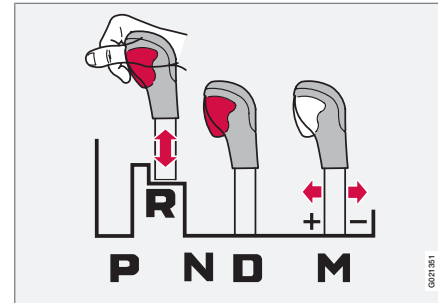

Der Wählhebel kann frei zwischen den Stellungen **N** und **D** vor- und zurückbewegt werden. Die übrigen Stellungen können mit der Sperrtaste am Wählhebel freigegeben werden.

Wenn die Sperrtaste eingedrückt ist, kann der Hebel nach vorn oder hinten zwischen den Stellungen **P**, **R**, **N** und **D** bewegt werden.

Automatische Wählhebelsperre

Das Automatikgetriebe verfügt über spezielle Sicherheitssysteme:

Parkstellung (P)

Stillstehendes Fahrzeug mit laufendem Motor:

Mit dem Fuß auf dem Bremspedal bleiben, wenn Sie den Wählhebel in eine andere Stellung führen.

Elektrische Schaltsperre – Shiftlock Parkstellung (P)

Bevor der Wählhebel aus Stellung **P** in die anderen Gangstellungen bewegt werden kann, muss das Bremspedal durchgedrückt werden und der Transponderschlüssel muss sich in Stellung **II** befinden, siehe Seite 82.

Schaltsperre – Neutral (N)

Wenn sich der Wählhebel in der **N**-Stellung befindet und das Fahrzeug mindestens 3 Sekunden lang stillgestanden hat (unabhängig davon, ob der Motor läuft oder nicht) ist der Wählhebel gesperrt.

Der Transponderschlüssel muss sich in Stellung **II** befinden und das Bremspedal muss durchgedrückt werden, bevor der Wählhebel aus Stellung **N** in eine andere Gangstellung bewegt werden kann, siehe Seite 82.

Getriebe

Automatische Wählhebelsperre deaktivieren



Wenn das Fahrzeug nicht gefahren werden kann, z. B. wenn die Batterie entladen ist, muss der Wählhebel aus der **P**-Stellung bewegt werden, damit das Fahrzeug bewegt werden kann.

- 1** Die Gummimatte im Fach hinter der Mittelkonsole anheben und den Deckel öffnen.
- 2** Das Schlüsselblatt bis zum Anschlag einführen. Das Schlüsselblatt nach unten drücken und in dieser Stellung halten. (Für Informationen zum Schlüsselblatt siehe Seite 51.)
- 3** Den Wählhebel aus der **P**-Stellung bewegen.

Automatikgetriebe Powershift*



D: Automatische Gangstellungen. +/-: Manuelle Gangstellungen.

Powershift ist ein 6-stufiges Automatikgetriebe, das im Unterschied zu einem herkömmlichen Automatikgetriebe über doppelte mechanische Kupplungslamellen verfügt. Ein herkömmliches Automatikgetriebe ist stattdessen mit einem hydraulischen Drehmomentwandler ausgestattet, der die Kraft vom Motor an das Getriebe überträgt.

Das Powershift-Getriebe funktioniert auf dieselbe Weise und hat dieselben Regler und Funktionen wie das im vorherigen Abschnitt beschriebene Automatikgetriebe Geartronic.

Powershift oder Geartronic?

Bei Unsicherheit, ob das Fahrzeug mit Powershift-Getriebe ausgestattet ist oder

nicht, kann die Bezeichnung auf dem Schild des Getriebes überprüft werden. Die Bezeichnung "MPS6" bedeutet, dass es ein Powershift – ist – anderenfalls handelt es sich um das Automatikgetriebe Geartronic.

HSA

Mit der Funktion HSA (Hill Start Assist) bleibt der Druck in der Bremsanlage einige Sekunden lang erhalten, wenn der Fuß vor dem Anfahren oder Rückwärtsfahren an einer Steigung vom Bremspedal auf das Gaspedal bewegt wird.

Die vorübergehende Bremswirkung lässt nach einigen Sekunden oder wenn der Fahrer Gas gibt nach.

Zu beachten

Die Doppelkupplung des Getriebes ist mit einem Überlastschutz ausgestattet, der aktiviert wird, wenn das Getriebe zu warm wird, z.B. wenn das Fahrzeug zu lange mit dem Gaspedal an einer Steigung stillgehalten wird.

Ein überhitztes Getriebe ist dadurch gekennzeichnet, dass ein Schütteln und Vibrieren des Fahrzeugs zu spüren ist, das Warnsymbol aufleuchtet und eine Mitteilung im Informationsdisplay erscheint. Auch bei langsamer Staufahrt (10 km/h oder weniger) an einer Steigung oder mit angekuppeltem Anhänger kann das Getriebe zu warm werden. Das Getriebe kühlt



Getriebe

bei Stillstand mit durchgedrückter Fahrbremse und Motor im Leerlauf ab.

Eine Überhitzung beim Fahren in stockendem Verkehr kann vermieden werden, indem stückweise gefahren wird: Stillstehen und mit dem Fuß auf der Fahrbremse warten, bis eine ausreichend große Lücke zwischen dem eigenen Fahrzeug und dem vorausfahrenden Verkehrsteilnehmer freigeworden ist, ein Stück vorfah-

ren, stehen bleiben und wieder eine Weile mit dem Fuß auf der Bremse warten.

! WICHTIG



Die Fahrbremse verwenden, um das Fahrzeug in einem Gefälle stillzuhalten – das Fahrzeug nicht mit dem Gaspedal stillhalten. Das Getriebe kann anderenfalls überhitzen.

Für wichtige Informationen zum Powershift-Getriebe und zum Abschleppen – siehe Seite 332.

Textmitteilung und Maßnahme

In bestimmten Situationen kann das Display eine Mitteilung anzeigen, während gleichzeitig ein Symbol aufleuchtet.

03

Symbol	Display	Fahreigenschaften	Maßnahme
	Getriebe heiß bremsen	Schwierigkeiten, eine gleichmäßige Geschwindigkeit mit konstanter Motordrehzahl zu halten.	Das Getriebe ist überhitzt. Das Fahrzeug mit der Fahrbremse stillhalten. ^A
	Getriebe heiß Sicher parken	Stark hackende Antriebskraft des Fahrzeugs.	Das Getriebe ist überhitzt. Das Fahrzeug sofort auf sichere Weise abstellen. ^A
	Getriebekühlung M. laufen lassen	Kein Antrieb aufgrund eines überhitzten Getriebes.	Das Getriebe ist überhitzt. Zur schnellen Kühlung: Den Motor mit dem Wählhebel in N - oder P -Stellung im Leerlauf laufen lassen, bis die Mitteilung erlischt.

^A Zur schnellen Kühlung: Den Motor mit dem Wählhebel in **N**- oder **P**-Stellung im Leerlauf laufen lassen, bis die Mitteilung erlischt.

Die Tabelle zeigt drei Stufen mit steigendem Schweregrad, wenn das Getriebe zu warm werden sollte. Zusätzlich zum Displaytext wird der Fahrer dadurch aufmerksam gemacht, dass die Fahrzeugelektronik vorübergehend

die Fahreigenschaften ändert. Folgen Sie ggf. der Anweisung im Informationsdisplay.

i ACHTUNG



Getriebe

Die Beispiele in der Tabelle zeigen nicht an, dass das Fahrzeug defekt ist, sondern weisen darauf hin, dass eine Sicherheitsfunktion aktiviert wurde, um etwaige Schäden an einer der Komponenten des Fahrzeugs zu verhindern.



WARNUNG

Sollte das Warnsymbol in Kombination mit dem Text **Getriebe heiß Sicher parken** ignoriert werden, kann das Getriebe so heiß werden, dass der Kraftfluss zwischen Motor und Getriebe vorübergehend unterbrochen wird, um Kupplungsschäden zu verhindern. Das Fahrzeug wird dann nicht mehr angetrieben und bleibt stehen, bis die Getriebe-temperatur wieder auf ein akzeptables Niveau gesunken ist.

Für weitere mögliche Displaymitteilungen und die jeweiligen Lösungsvorschläge bezüglich des Automatikgetriebes siehe Seite 212.

Ein Displaytext erlischt automatisch nach Ausführen der Maßnahme oder durch Drücken der **OK**-Taste des Blinkerhebels.



DRIVE Start/Stop*

Leiser und sauberer



Der Umweltschutz ist einer der Grundwerte von Volvo Car Corporation und wirkt sich auf alle Bereiche aus. Dieses Streben hat in der Fahrzeugserie DRIVE resultiert, in deren Konzept verschiedene separate energiesparende Funktionen die gemeinsame Aufgabe haben, den Kraftstoffverbrauch zu verringern und dadurch die Motoremissionen zu reduzieren.

Allgemeines zu Start/Stop



Der Motor wird ausgeschaltet – es wird leiser und sauberer ...

Manche Kombinationen von Motor und Getriebe verfügen über eine Start/Stop-Automatik, die beispielsweise beim Stillstand in einem Stau oder beim Warten an einer Ampel in Kraft tritt - der Motor wird ggf. vorübergehend ausgeschaltet und für das Fortsetzen der Fahrt wieder eingeschaltet.

Dank der Start/Stop-Funktion erhält der Fahrer die Möglichkeit, das Fahrzeug aktiver umweltbewusst zu fahren, da er den Motor „automatisch stoppen“ kann, wenn er dies für angebracht hält.

Schalt- oder Automatikgetriebe

Es ist zu beachten, dass es Unterschiede bei der Start/Stop-Funktion gibt, je nachdem, ob

es sich um ein Schalt- oder Automatikgetriebe handelt.

Funktion und Bedienung

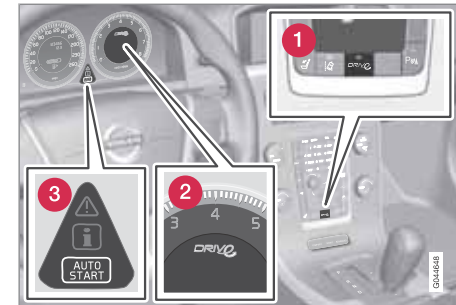

- 1 Start/Stop Ein/Aus.
- 2 Leuchtet kurz bei der Aktivierung sowie bei Textmitteilungen.
- 3 Der Motor wurde automatisch gestoppt.

DRIVE Die Start/Stop-Funktion wird automatisch aktiviert, wenn der Motor mit dem Schlüssel gestartet wird. Der Fahrer wird durch kurzes Aufleuchten dieses Symbols am Kombiinstrument, durch Anzeigen des Displaytextes **Auto-Start-Stopp EIN** sowie durch grünes Leuchten der Ein/Aus-Taste auf die Funktion hingewiesen.



DRIVE Start/Stop*

Alle gewöhnlichen Systeme des Fahrzeugs wie die Beleuchtung, das Radio usw. funktionieren auch bei automatisch gestopptem Motor normal. Ausgenommen ist bestimmte Ausrüstung, deren Funktion vorübergehend reduziert wird, wie z.B. die Gebläsegeschwindigkeit der Klimaanlage oder eine extrem hohe Lautstärke der Stereoanlage.

Autostopp des Motors

Für einen automatischen Stopp gilt Folgendes:

Bedingungen	M/A ^A
Auskuppeln, den Schalthebel in die Neutralstellung bewegen und das Kupplungspedal loslassen – der Motor wird ausgeschaltet.	M
Das Fahrzeug mit der Betriebsbremse anhalten und den Fuß anschließend auf dem Pedal belassen - der Motor wird automatisch ausgeschaltet.	A

A M = Schaltgetriebe, A = Automatikgetriebe.



Als Bestätigung und Erinnerung daran, dass der Motor automatisch gestoppt wurde, leuchtet das **AUTO START**-Symbol des Informationsdisplays auf.

Autostart des Motors

Bedingungen	M/A ^A
Bei Schalthebel in der Neutralstellung: Das Kupplungspedal durchdrücken oder das Gaspedal betätigen - der Motor bleibt stehen. Geeigneten Gang einlegen und die Fahrt fortsetzen.	M
Im Gefälle besteht auch folgende Möglichkeit: Die Betriebsbremse loslassen und das Fahrzeug anrollen lassen - der Motor startet automatisch, wenn die Geschwindigkeit normale Schrittgeschwindigkeit übersteigt.	M
Den Druck des Fußes vom Betriebsbremspedal nehmen - der Motor startet automatisch und die Fahrt kann fortgesetzt werden.	A

A M = Schaltgetriebe, A = Automatikgetriebe.

Starthilfe HSA

Die Betriebsbremse kann auch an einer Steigung losgelassen werden, um den Motor automatisch zu starten - die Funktion HSA bewirkt, dass das Fahrzeug nicht nach hinten rollt.

HSA (Hill Start Assist) bedeutet, dass der Druck in der Bremsanlage kurzzeitig aufrechterhalten wird, während der Fuß vor dem Anfahren mit automatisch gestopptem Motor vom Bremspedal zum Gaspedal bewegt wird. Die vorübergehende Bremswirkung lässt nach einigen Sekunden oder, wenn der Fahrer Gas gibt, nach.

Weitere Informationen zu HSA sind auf Seite 134 zu finden.

Deaktivierung der Start/Stop-Funktion



In bestimmten Situationen ist es wünschenswert, die automatische Start/Stop-Funktion vorübergehend ausschalten zu können – dies erfolgt durch Drücken auf diese Taste, wodurch die Taste erlischt.

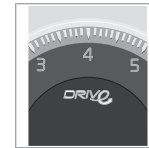

Die Deaktivierung der Start/Stop-Funktion wird angezeigt, indem das Symbol des Informationsdisplays erlischt und ca. 5 Sekunden lang die Mitteilung **Auto-Start-Stop AUS** erscheint - gleichzeitig erlischt die Lampe in der Taste.





DRIVE Start/Stop*

Die Start/Stop-Funktion ist solange ausgeschaltet, bis sie erneut mit der Taste aktiviert oder der Motor erneut mit dem Schlüssel gestartet wird.

Begrenzungen

Kein Autostopp des Motors

Bei aktivierter Start/Stop-Funktion stoppt der Motor nicht automatisch, wenn:

Bedingungen	M/A ^A
das Fahrzeug nach dem Schlüsselstart oder dem automatischen Stoppen des Motors nicht zuerst ca. 5 km/h (= schnelle Schrittgeschwindigkeit) erreicht.	M + A
der Fahrer das Schloss des Sicherheitsgurts geöffnet hat,	M + A
die Kapazität der Startbatterie unter dem niedrigsten zulässigen Niveau liegt,	M + A
der Motor nicht die normale Betriebstemperatur hat,	M + A
die Außentemperatur unter dem Gefrierpunkt oder über ca. 30 °C liegt,	M + A

Bedingungen	M/A ^A
die Luft im Innenraum von den eingestellten Werten abweicht – an der hohen Drehzahl des Innenraumgebläses zu erkennen,	M + A
das Fahrzeug zurückgesetzt wird.	M + A
die Temperatur der Startbatterie unter dem Gefrierpunkt oder über ca. 55 °C liegt.	M + A
der Fahrer große Lenkradbewegungen vornimmt.	M + A
das Partikelfilter der Auspuffanlage voll ist - erst nach der Durchführung eines automatischen Reinigungszyklus (siehe Seite 320), wird die vorübergehend ausgeschaltete Start/Stop-Funktion wieder aktiviert.	M + A
die Fahrbahn sehr steil ist.	M + A
ein Anhänger mit der elektrischen Anlage des Fahrzeugs verbunden ist.	M + A

Bedingungen	M/A ^A
falls der Außenluftdruck einem Wert entsprechend 1500-2000 m über dem Meeresspiegel unterschreitet - der aktuelle Luftdruck variiert mit der herrschenden Witterung.	A
der Stauassistent des adaptiven Tempomaten aktiv ist.	A
die Fahrertür mit dem Wählhebel in Stellung D geöffnet wird.	A
der Wählhebel aus der Stellung D in die Stellung S^B oder "+/-" bewegt wird.	A

^A M = Schaltgetriebe, A = Automatikgetriebe.

^B Sport-Modus

Kein Autostart des Motors

Ein automatisch gestoppter Motor kann in bestimmten Fällen erneut starten, ohne dass der Fahrer entschieden hat, dass die Fahrt weitergehen soll. In folgenden Fällen startet der Motor auch dann automatisch, wenn der Fahrer nicht das Kupplungspedal drückt (Schaltgetriebe) oder den Fuß vom Bremspedal nimmt (Automatikgetriebe):



DRive Start/Stop*

Bedingungen	M/A ^A
An den Scheiben entsteht Beschlag.	M + A
Das Klima im Innenraum weicht von den voreingestellten Werten ab.	M + A
Die Außentemperatur fällt unter den Gefrierpunkt oder übersteigt ca. 30 °C.	M + A
Der Stromverbrauch ist vorübergehend hoch oder die Kapazität der Startbatterie sinkt unter das niedrigste zulässige Niveau.	M + A
Wiederholte Pumpbewegungen mit dem Bremspedal.	M + A
Das Fahrzeug beginnt zu rollen - als normale Schrittgeschwindigkeit.	M
Die Gurtschnalle des Fahrers mit dem Wählhebel in Stellung D oder N gelöst wird.	A
Lenkradbewegungen.	A

Bedingungen	M/A ^A
Der Wählhebel wird aus der D -Stellung auf "+/-" oder R bewegt.	A
Die Fahrertür wird mit dem Wählhebel in Stellung D geöffnet - Ein "Pling"-Geräusch und eine Textmitteilung informieren darüber, dass die Start/Stop-Funktion aktiv ist.	A

^A M = Schaltgetriebe, A = Automatikgetriebe.



WARNUNG

Bei automatisch gestopptem Motor nicht die Motorhaube öffnen – der Motor kann plötzlich automatisch starten. Vor dem Öffnen der Motorhaube zunächst eine normale Abschaltung mit der **START/STOP ENGINE**-Taste durchführen.

Kein Autostart des Motors

In folgenden Fällen startet der Motor nach einem Autostopp nicht automatisch:

Bedingungen	M/A ^A
Ein Gang wurde eingelegt, ohne dass ausgekuppelt wurde – ein Displaytext fordert den Fahrer auf, den Schalthebel in die Neutrallstellung zu bewegen, damit der Autostart erfolgen kann.	M
Der Fahrer ist nicht angegurtert, der Wählhebel steht in Stellung P und die Fahrertür ist offen - ein normaler Motorstart ist durchzuführen.	A
Der Wählhebel in die P -Stellung bewegt wird - auf die START/STOP ENGINE -Taste drücken, um den Motor wieder zu starten.	A
Beim Öffnen der Fahrertür vor dem Motorstart mit der START/STOP ENGINE -Taste wird die Start/Stop-Funktion ausgeschaltet.	

^A M = Schaltgetriebe, A = Automatikgetriebe.

Unfreiwilliges Ausgehen des Motors mit Schaltgetriebe

In den Fällen, in denen ein Anfahren nicht gelingt und der Motor ausgeht, folgendermaßen vorgehen:

* Option/Zubehör, für weitere Informationen siehe „Einführung“.



DRIVE Start/Stop*

1. Das Kupplungspedal nochmal herunterdrücken – der Motor startet automatisch.
2. Unter Umständen muss der Wählhebel in die Neutralstellung gebracht werden. Das Informationsdisplay zeigt dann den Text **Leerlauf einlegen**



Mehr Informationen und Einstellungen



Im Menüsystem des Fahrzeugs **MY CAR** befinden sich Anleitungen, die Teile des DRIVE-Konzepts sowie einige Einstellungs- und Auswahlmöglichkeiten erläutern – siehe Seite 216.

Textmitteilung

 Kombiniert mit dieser Kontrolllampe kann die Start/Stop-Funktion in bestimmten Situationen Textmitteilungen auf dem Informationsdisplay anzeigen. Für einige dieser Situationen wird die Ausführung einer Maßnahme empfohlen. In der folgenden Tabelle sind einige Beispiele aufgeführt.







Symbol	Mitteilung	Information/Maßnahme	M/A ^A
	Auto-Start-Stopp EIN	Leuchtet ca. 5 Sekunden, nachdem Start/Stop aktiviert wurde.	M + A
	Auto-Start-Stopp AUS	Leuchtet ca. 5 Sekunden, nachdem Start/Stop ausgeschaltet wurde.	M + A
	Auto-Start-Stopp Wart. erforderl.	Start/Stop ist außer Betrieb. Wenden Sie sich an eine Werkstatt – eine Volvo-Vertragswerkstatt wird empfohlen.	M + A

* Option/Zubehör, für weitere Informationen siehe „Einführung“.



03 Fahrerumgebung

DRIVE Start/Stop*

Symbol	Mitteilung	Information/Maßnahme	M/A ^A
	Motormanagement	Es wird eine automatische Funktionskontrolle durchgeführt.	M + A
AUTO-STOP	Motor in Auto-Start	Der Motor ist bereit für den automatischen Start und wartet darauf, dass das Brems- oder Kupplungspedal durchgedrückt wird.	M
	Starttaste drücken	Der Motor wird nicht automatisch starten - den Motor normal über die START/STOP ENGINE -Taste starten.	M
	Zum Starten Kupplung betät.	Der Motor ist bereit für den automatischen Start und wartet darauf, dass das Kupplungspedal durchgedrückt wird.	M
	Zum Starten Fahrbremse drücken	Der Motor ist bereit für den automatischen Start und wartet darauf, dass das Bremspedal durchgedrückt wird.	M
	Zum Starten Br. u. Kuppl. betät.	Der Motor ist bereit für den automatischen Start und wartet darauf, dass das Brems- oder Kupplungspedal durchgedrückt wird.	M
	Leerlauf einlegen	Gang wurde ohne Auskuppeln eingelegt – auskuppeln und den Schalthebel in die Neutralstellung bewegen.	M
AUTO-STOP	Motor in Auto-Start	Der Motor ist bereit für den automatischen Start und wartet darauf, dass das Bremspedal losgelassen wird.	A

* Option/Zubehör, für weitere Informationen siehe „Einführung“.

03



DRIVE Start/Stop*

Symbol	Mitteilung	Information/Maßnahme	M/A ^A
	Zum Starten P od. N wählen	Start/Stop wurde deaktiviert - den Wählhebel in N - oder P -Stellung bewegen und einen normalen Motorstart mit der START/STOP ENGINE -Taste durchführen.	A
	Starttaste drücken	Der Motor wird nicht automatisch starten - einen normalen Motorstart mit der START/STOP ENGINE -Taste und dem Wählhebel in N - oder P -Stellung durchführen.	A

A M = Schaltgetriebe, A = Automatikgetriebe.

Wenn eine Mitteilung nach Ausführen der Maßnahme nicht erlischt, sollte eine Werkstatt kontaktiert werden – eine Volvo-Vertragswerkstatt wird empfohlen.



Allradantrieb – AWD (All Wheel Drive)*

Der Allradantrieb ist immer eingeschaltet

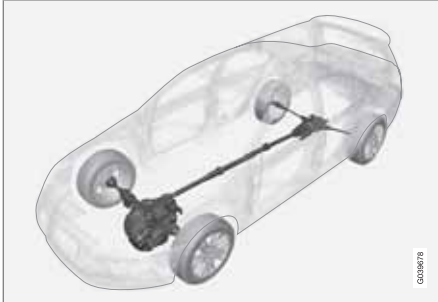

Fahrzeuge mit Allradantrieb werden von allen vier Rädern gleichzeitig angetrieben.

Die Kraft wird automatisch auf die Vorder- und Hinterräder verteilt. Ein elektronisch gesteuertes Schaltsystem verteilt die Kraft an das Räderpaar, das zum aktuellen Zeitpunkt die beste Traktion hat. Somit wird die bestmögliche Bodenhaftung erreicht und zugleich wird ein Durchdrehen der Räder vermieden. Bei normaler Fahrweise wird ein größerer Teil der Kraft auf die Vorderräder übertragen.

Der Allradantrieb erhöht die Fahrsicherheit bei Regen, Schnee und Glätte.



Fahrbremse

Allgemeines

Das Fahrzeug ist mit zwei Bremskreisen ausgestattet. Bei Störung eines Bremskreises greifen die Bremsen tiefer und ein größerer Pedaldruck ist erforderlich, um eine normale Bremswirkung zu erreichen.

Der Druck des Fahrers auf das Bremspedal wird durch eine Bremskraftunterstützung verstärkt.

WARNUNG

Die Bremskraftunterstützung steht nur bei laufendem Motor zur Verfügung.

Wenn die Bremse bei abgestelltem Motor verwendet wird, fühlt sich das Pedal starr an und zum Abbremsen des Fahrzeugs ist mehr Kraft erforderlich.

In sehr hügeliger Landschaft oder beim Fahren mit schwerer Ladung können die Bremsen durch die Motorbremse entlastet werden. Die Motorbremse wird am effektivsten ausgenutzt, wenn bergab derselbe Gang eingelegt wird wie bergauf.

Für allgemeinere Informationen zur starken Beanspruchung des Fahrzeugs siehe Seite 405.

Antiblockiersystem

Das Fahrzeug ist mit ABS (Anti-lock Braking System) ausgerüstet, das verhindert, dass die Räder beim Bremsen blockiert werden. So wird die Lenkfähigkeit beibehalten, was z. B. das Ausweichen vor Hindernissen erleichtert. Während des Eingriffs können Vibrationen im Bremspedal zu spüren sein. Dies ist vollkommen normal.

Nachdem der Motor angelassen wurde, erfolgt automatisch ein kurzer Test des ABS-Systems, wenn der Fahrer das Bremspedal loslässt. Ein weiterer automatischer Test des ABS-Systems kann erfolgen, wenn das Fahrzeug eine Geschwindigkeit von 10 km/h erreicht. Der Test ist als Impulse im Bremspedal zu fühlen.

Notbremsleuchten und automatische Warnblinkanlage

Die Notbremsleuchten werden aktiviert, um den Verkehr hinter dem Fahrzeug auf ein kräftiges Abbremsmanöver aufmerksam zu machen. Bei dieser Funktion blinken die Bremsleuchten statt wie bei einer normalen Bremsung durchgehend zu leuchten.

Die Notbremsleuchten werden bei Geschwindigkeiten von mehr als 50 km/h aktiviert, wenn das ABS-System arbeitet und/oder bei einem kräftigen Abbremsmanöver. Nach Abbremsen des Fahrzeugs auf weniger als 10 km/h blinken die Bremsleuchten nicht mehr, sondern leuch-

ten wieder normal durchgehend – gleichzeitig wird die Warnblinkanlage aktiviert, die eingeschaltet bleibt, bis sie mit der entsprechenden Taste ausgeschaltet wird oder der Fahrer das Gaspedal betätigt, siehe Seite 99.

Reinigung der Bremsscheiben

Schmutz- und Wasserablagerungen auf den Bremsscheiben können dazu führen, dass die Bremswirkung verzögert wird. Eine Reinigung der Bremsbeläge verringert diese Verzögerung.

Bei nasser Fahrbahn, bevor das Fahrzeug für einen längeren Zeitraum abgestellt wird und nachdem das Fahrzeug gewaschen wurde, ist es zu empfehlen, die Reinigung manuell vorzunehmen. Dazu während der Fahrt für einen kürzeren Zeitraum schwach bremsen.

Notbremsverstärkung

Die Notbremsverstärkung EBA (Emergency Brake Assist) hilft dabei, die Bremskraft zu erhöhen und somit die Bremsstrecke zu verkürzen. EBA registriert die Art und Weise, wie der Fahrer bremst, und erhöht bei Bedarf die Bremskraft. Die Bremskraft kann verstärkt werden, bis das ABS-System eingreift. Die EBA-Funktion wird unterbrochen, sobald der Druck auf das Bremspedal nachlässt.



Fahrbremse

ACHTUNG

Wenn die EBA-Funktion eingreift, sinkt das Bremspedal etwas weiter nach unten als sonst. Das Bremspedal so lange wie erforderlich durchdrücken. Wird das Bremspedal losgelassen, werden jegliche Bremsvorgänge eingestellt.

Wartung

Um auch in Zukunft ein unverändert hohes Maß an Verkehrssicherheit, Betriebssicherheit und Zuverlässigkeit für Ihr Fahrzeug zu gewährleisten, sollten Volvos Serviceintervalle im Service- und Garantieheft eingehalten werden, siehe Seite 354.

WICHTIG

Die Bauteile der Bremsanlage sind regelmäßig auf Verschleiß zu prüfen.

Wenden Sie sich zu Informationen zur Vorgehensweise an eine Werkstatt oder lassen Sie die Inspektion von einer Werkstatt durchführen – empfohlen wird eine von Volvo autorisierte Werkstatt.

Symbole im Kombiinstrument

Symbol	Bedeutung
	Leuchtet konstant – Den Bremsflüssigkeitsstand kontrollieren. Sollte der Füllstand im Behälter niedrig sein, Bremsflüssigkeit auffüllen und den Grund für den Bremsflüssigkeitsverlust überprüfen lassen.
	Leuchtet beim Anlassen des Motors 2 Sekunden lang konstant – in der ABS-Funktion der Bremsanlage ist das letzte Mal, als der Motor lief, ein Fehler aufgetreten.

WARNUNG

Wenn und gleichzeitig leuchten, kann ein Fehler in der Bremsanlage entstanden sein.

Wenn der Füllstand im Bremsflüssigkeitsbehälter normal ist, bei höchster Vorsicht zur Überprüfung der Bremsanlage bis zur nächsten Werkstatt weiterfahren – eine Volvo-Vertragswerkstatt wird empfohlen.

Wenn der Füllstand der Bremsflüssigkeit unter dem **MIN**-Stand im Bremsflüssigkeitsbehälter liegt, sollte das Fahrzeug erst weitergefahren werden, nachdem Bremsflüssigkeit nachgefüllt wurde.

Lassen Sie den Grund für den Bremsflüssigkeitsverlust überprüfen.



Feststellbremse

Allgemeines



Funktion

Wenn die elektrische Feststellbremse arbeitet, ist ein schwaches Elektromotorgeräusch zu hören. Das Geräusch tritt auch bei automatischen Funktionskontrollen der Feststellbremse auf.

Wenn das Fahrzeug stillsteht und die Feststellbremse angezogen wird, wirkt sie nur auf die Hinterräder. Wenn die Feststellbremse während der Fahrt betätigt wird, wird die gewöhnliche Fahrbremse verwendet, d. h. die Bremse wirkt auf alle vier Räder. Die Bremswirkung geht auf die Hinterräder über, sobald das Fahrzeug fast stillsteht.

Niedrige Batteriespannung

Wenn die Batteriespannung zu niedrig ist, kann die Feststellbremse weder gelöst noch ange-

zogen werden. Bei zu niedriger Batteriespannung eine Starthilfebatterie anschließen, siehe Seite 128.

Feststellbremse anziehen



Feststellbremsregler - anziehen.

1. Das Fahrbremspedal kräftig durchdrücken.
 2. Den Regler drücken.
 - > Das Symbol des Kombinationsinstruments  beginnt zu blinken – leuchtet es durchgehend, ist die Bremse angezogen.
 3. Das Fahrbremspedal loslassen und sicherstellen, dass das Fahrzeug stillsteht.
- Beim Parken des Fahrzeugs muss sich der Schalt-/Wählhebel im 1. Gang (Schaltge-

triebe) oder in Stellung **P** (Automatikgetriebe) befinden.

Im Notfall kann die Feststellbremse durch Drücken des Reglers angezogen werden, wenn sich das Fahrzeug bewegt. Wenn der Schalter losgelassen oder das Gaspedal durchgedrückt wird, wird der Bremsvorgang unterbrochen.

ACHTUNG

Bei einer Notbremsung bei Geschwindigkeiten über 10 km/h ertönt während der Bremsung ein Signal.

Parken an einer Steigung

Wird das Fahrzeug nach oben gerichtet an einer Steigung geparkt:

- Die Räder stets **von** der Bordsteinkante wegdrehen.

Wird das Fahrzeug nach unten gerichtet an einer Steigung geparkt:

- Die Räder stets **zur** Bordsteinkante hindrehen.

WARNUNG

Beim Parken im Gefälle ist stets die Feststellbremse anzuziehen - ein eingelegerter Gang oder die **P**-Stellung des Getriebes genügt nicht, um das Fahrzeug in allen Situationen zu halten.

Feststellbremse

Feststellbremse lösen



Feststellbremsregler - lösen.

Fahrzeuge mit Schaltgetriebe

Feststellbremse manuell lösen

1. Den Transponderschlüssel in das Zündschloss stecken.¹
2. Das Fahrbremspedal kräftig durchdrücken.
3. Am Schalter ziehen.
 - > Die Feststellbremse wird gelöst und das Symbol des Kombinationsinstruments erlischt.

ACHTUNG

Die Feststellbremse kann auch manuell gelöst werden. Dazu anstelle des Bremspedals das Kupplungspedal durchdrücken. Volvo empfiehlt, das Bremspedal zu verwenden.

Feststellbremse automatisch lösen

1. Den Motor anlassen.
2. Den 1. Gang oder den Rückwärtsgang einlegen.
3. Die Kupplung loslassen und Gas geben.
 - > Die Feststellbremse wird gelöst und das Symbol des Kombinationsinstruments erlischt.

Fahrzeuge mit Automatikgetriebe

Feststellbremse manuell lösen

1. Den Transponderschlüssel in das Zündschloss¹ stecken.
2. Das Fahrbremspedal kräftig durchdrücken.
3. Am Schalter ziehen.
 - > Die Feststellbremse wird gelöst und das Symbol des Kombinationsinstruments erlischt.

Feststellbremse automatisch lösen

1. Sicherheitsgurt anlegen.
2. Den Motor anlassen.
3. Das Fahrbremspedal kräftig durchdrücken.
4. Den Wählhebel in Stellung **D** oder **R** bewegen und Gas geben.
 - > Die Feststellbremse wird gelöst und das Symbol des Kombinationsinstruments erlischt.

ACHTUNG

Aus Sicherheitsgründen wird die Feststellbremse nur automatisch gelöst, wenn der Motor läuft und der Fahrer angeschnallt ist. Die Feststellbremse wird an Fahrzeugen mit Automatikgetriebe sofort gelöst, wenn das Gaspedal durchgedrückt wird und sich der Wählhebel in Stellung **D** oder **R** befindet.

Schwere Ladungen an Steigungen

Schwere Ladungen, wie z. B. ein Anhänger, können dazu führen, dass das Fahrzeug rückwärts rollt, wenn die Feststellbremse an kräftigen Steigungen automatisch gelöst wird. Dies können Sie vermeiden, indem Sie den Regler beim Anfahren drücken. Den Regler loslassen, sobald der Motor zieht.

¹ Für Fahrzeuge mit Keyless-System: Auf **START/STOP ENGINE** drücken.



Feststellbremse

Bremsbeläge wechseln

Die Bremsbeläge hinten müssen aufgrund der Konstruktion der elektrischen Feststellbremse

in einer Werkstatt gewechselt werden – eine Volvo-Vertragswerkstatt wird empfohlen.

Symbole und Mitteilungen im Display

Symbol	Mitteilung	Bedeutung/Maßnahme
	"Mitteilung"	Die Mitteilung im Informationsdisplay lesen.
		Das blinkende Symbol zeigt an, dass die Feststellbremse angezogen wird. Sollte das Symbol in einer anderen Situation blinken, ist ein Fehler aufgetreten. Die Mitteilung im Informationsdisplay lesen.
	Feststellbr. n. vollst. gelöst	Eine Störung führt dazu, dass die Feststellbremse nicht gelöst werden kann – versuchen, die Bremse anzuziehen und zu lösen. Wenn der Fehler nach einigen Versuchen weiterhin vorhanden ist: Wenden Sie sich an eine Werkstatt – eine Volvo-Vertragswerkstatt wird empfohlen. Achtung! Ein Warnsignal ertönt bei Weiterfahrt mit dieser Fehlermeldung.



Feststellbremse

Symbol	Mitteilung	Bedeutung/Maßnahme
	Feststellbremse nicht betätigt	<p>Eine Störung führt dazu, dass die Feststellbremse nicht angezogen werden kann – versuchen, die Bremse zu lösen und anzuziehen.</p> <p>Wenn der Fehler nach einigen Versuchen weiterhin vorhanden ist: Wenden Sie sich an eine Werkstatt – eine Volvo-Vertragswerkstatt wird empfohlen.</p> <p>Die Mitteilung erscheint ebenfalls in Fahrzeugen mit Schaltgetriebe, wenn das Fahrzeug mit langsamer Geschwindigkeit und offener Tür gefahren wird, um den Fahrer darauf aufmerksam zu machen, dass die Feststellbremse unbeabsichtigt gelöst worden sein kann.</p>
	Feststellbremse Wart. erforderl.	<p>Ein Fehler ist aufgetreten – versuchen, die Bremse anzuziehen und zu lösen.</p> <p>Wenn der Fehler nach einigen Versuchen weiterhin vorhanden ist: Wenden Sie sich an eine Werkstatt – eine Volvo-Vertragswerkstatt wird empfohlen.</p>

- Wenn das Fahrzeug vor Behebung des Fehlers geparkt werden muss, müssen die Räder wie beim Parken an einer Steigung gedreht werden und der Schalt-/Wählhebel muss sich im 1. Gang (Schaltgetriebe) oder in Stellung **P** (Automatikgetriebe) befinden.



Allgemeines



HomeLink®¹ ist eine programmierbare Fernbedienung, mit denen bis zu drei verschiedene Systeme (z. B. Garagentorentriegelung, Alarmanlage, Außen- und Innenbeleuchtung u. v. a. m.) ferngesteuert werden können und die somit die Fernbedienungen dieser Systeme ersetzen kann. Weitere Informationen zu HomeLink® bekommen Sie unter: www.homelink.com oder telefonisch unter 00 8000 466 354 65 (oder der kostenpflichtigen Telefonnummer +49 6838 907 277).

! WARNUNG

- Wenn HomeLink® zur Bedienung von Garagentoren oder Gittertüren verwendet wird, ist sicherzustellen, dass sich zum Zeitpunkt der Bewegung keine Personen im Nahbereich dieser Tore befinden.
- Bei der Programmierung eines Garagentoröffners sollte das Fahrzeug vor der Garage stehen.
- HomeLink® nicht für Garagentore verwenden, die keine Sicherheitsstopp- und Sicherheitsrücklauf Funktion haben.

Heben Sie die Originalfernbedienungen für künftige Programmierungen auf (wenn Sie z. B. auf ein anderes Auto umsteigen oder die Fernbedienung in einem anderen Auto verwenden möchten). Außerdem wird empfohlen, bei einem Verkauf des Autos die Programmierung der Tasten zu löschen. Siehe den Abschnitt "HomeLink®-Tasten zurücksetzen" auf Seite 152.

HomeLink® programmieren

i ACHTUNG

In bestimmten Fahrzeugen muss die Zündung eingeschaltet oder in der ACC-Stellung ("Zubehör") sein, bevor eine HomeLink® Programmierung oder Nutzung erfolgen kann. Es ist von Vorteil, neue Batterien in die Fernbedienung einzusetzen, die durch HomeLink® ersetzt werden soll, damit die Programmierung und Funksignalübertragung schneller geht. Die HomeLink®-Tasten sollten vor der Programmierung zurückgesetzt werden. Wenn dies erfolgt ist, befindet sich HomeLink® im Lernmodus und ist bereit für die Programmierung.

1. Richten Sie die Originalfernbedienung auf die HomeLink®-Taste, die programmiert werden soll, und halten Sie sie dabei 5-14 cm von der Taste entfernt. Verbergen Sie dabei nicht die Anzeigelampe auf der HomeLink®-Fernbedienung.
2. Die Taste der Originalfernbedienung und die zu programmierende HomeLink®-Taste gleichzeitig drücken. Die Tasten erst loslassen, wenn die Anzeigelampe von einem langsamen auf ein schnelles Blinksignal übergegangen ist. Wenn die Anzei-

¹ HomeLink und das Haussymbol HomeLink sind registrierte Warenzeichen von Johnson Controls, Inc.



HomeLink® *

gelampe schnell blinkt, beide Tasten loslassen.

3. **Die zu programmierende HomeLink®-Taste drücken, 5 Sekunden lang gedrückt halten und danach loslassen.** Den Vorgang bei Bedarf wiederholen, bis das Garagentor betätigt wird. Wenn das Tor nicht betätigt wird, die programmierte HomeLink®-Taste drücken, gedrückt halten und die Anzeigelampe kontrollieren.
 - > **Die Lampe leuchtet durchgehend:** Leuchtet die Anzeigelampe durchgehend, wenn die Taste gedrückt gehalten wird, **ist die Programmierung abgeschlossen.** Das Garagentor, Grundstückstor o. Ä. muss nun beim Drücken der programmierten HomeLink®-Taste aktiviert werden.
 - Die Lampe leuchtet nicht durchgehend:** Die Anzeigelampe blinkt ca. 2 Sekunden lang schnell und leuchtet dann durchgehend. In diesem Fall mit den Programmierungspunkten 4-6 fortfahren, um die Programmierung einer Vorrichtung mit Rollcode (häufig zur Öffnung von Garagentoren) abzuschließen.
4. Die Programmier Taste² am Empfänger beispielsweise des Garagentors lokalisieren.

- ren. Gewöhnlich befindet sich diese in der Nähe der Antennenbefestigung am Empfänger.
5. Die „Einlern Taste“ des Empfängers drücken und loslassen. Die Taste blinkt ca. 30 Sekunden lang. Innerhalb dieses Zeitraums muss der nächste Punkt ausgeführt werden.
 6. Während die „Einlern Taste“ des Empfängers weiter blinkt, die zu programmierende Taste auf der HomeLink®-Fernbedienung drücken, ca. 2 Sekunden lang gedrückt halten und dann loslassen. Die Sequenz Drücken/Halten/Loslassen bis zu dreimal wiederholen, um die Programmierung abzuschließen.

Handhabung

Nach der Programmierung kann HomeLink® anstatt der losen Original-Fernbedienungen verwendet werden.

Die programmierte Taste gedrückt halten, bis das Garagentor, die Alarmanlage o. ä. betätigt wird (dies kann einige Sekunden dauern). Auf Wunsch können die Originalfernbedienungen natürlich parallel zu HomeLink® weiterhin benutzt werden.



ACHTUNG

Bei ausgeschalteter Zündung funktioniert HomeLink® bis 30 Minuten nach dem Öffnen der Fahrertür.

Bei weiterhin bestehenden Programmierungsproblemen bitte HomeLink® unter www.homelink.com oder telefonisch unter 00 8000 466 354 65 kontaktieren (oder unter der kostenpflichtigen Telefonnummer +49 6838 907 277).

HomeLink®-Tasten zurücksetzen

Ein Zurücksetzen ist nur für alle HomeLink®-Tasten gleichzeitig möglich; einzelne Tasten lassen sich nicht separat zurücksetzen. Es ist allerdings möglich, einzelne Tasten umzuprogrammieren, siehe den Abschnitt "Einzelne Taste programmieren".

1. Die beiden äußeren Tasten auf der HomeLink®-Fernbedienung drücken und erst loslassen, wenn die Anzeigelampe zu blinken beginnt.
2. Die Tasten loslassen.
 - > Die HomeLink®-Fernbedienung befindet sich nun im so genannten „Einlernmodus“ und ist bereit, neu programmiert zu werden.

² Bezeichnung und Farbe der Taste variiert je nach Hersteller.

* Option/Zubehör, für weitere Informationen siehe „Einführung“.



miert zu werden, siehe den Abschnitt "HomeLink® programmieren" auf Seite 151.

Einzelne Taste programmieren

Zur Umprogrammierung einzelner HomeLink®-Tasten wie folgt vorgehen:

1. Die gewünschte Taste drücken und **nicht loslassen**.
2. Wenn die Anzeigelampe auf der HomeLink®-Fernbedienung nach ca. 20 Sekunden zu blinken beginnt, mit Schritt 1 im Abschnitt "HomeLink® programmieren" auf Seite 151 beginnen.

Weitere Informationen zu HomeLink® bekommen Sie unter www.homelink.com oder telefonisch unter 00 8000 466 354 65 (oder der kostenpflichtigen Telefonnummer +49 6838 907 277); hier können Sie auch Ihre Kommentare abgeben.

DSTC – Stabilitäts- und Traktionskontrolle.....	156
Verkehrszeicheninformation - RSI*	158
Tempomat*.....	160
Adaptiver Tempomat*.....	162
Abstandswarnung*.....	173
City Safety™.....	177
Unfallwarnsystem mit Bremsautomatik und Fußgängerschutz*.....	182
Driver Alert System*.....	191
Driver Alert System - DAC*.....	192
Driver Alert System – LDW*.....	195
Einparkhilfe*.....	198
Einparkhilfekamera*.....	201
BLIS* – Blind Spot Information System.....	205



G000000

04

FAHRERUNTERSTÜTZUNG





DSTC – Stabilitäts- und Traktionskontrolle

Allgemeines zu DSTC

Die Stabilitäts- und Traktionskontrolle DSTC (Dynamic Stability & Traction Control) hilft dem Fahrer, zu verhindern, dass das Fahrzeug ins Schleudern gerät und verbessert die Fahrbarkeit.

Beim Bremsen kann der Eingriff des Systems als ein pulsierendes Geräusch erlebt werden. Bei Gaszufuhr kann das Fahrzeug langsamer als erwartet beschleunigen.

Antischlupfregelung

Zur Stabilisierung des Fahrzeugs begrenzt die Funktion die Antriebs- und Bremskraft der Räder individuell.

Antischlupffunktion

Die Funktion verhindert ein Durchdrehen der Antriebsräder beim Beschleunigen.

Traktionskontrolle

Die Funktion ist bei niedrigen Geschwindigkeiten aktiv und überträgt die Antriebskraft von

dem durchdrehenden Antriebsrad an das nicht durchdrehende Antriebsrad.

Handhabung

Wahl der Stufe – Sport-Modus

Das DSTC-System ist immer aktiviert – es kann nicht ausgeschaltet werden.

Der Fahrer kann jedoch den **Sport-Modus** wählen, mit dem ein aktiveres Fahrerlebnis möglich ist. Im **Sport-Modus** erfasst das System, ob Gaspedal, Lenkradbewegungen und Kurvenfahrt aktiver sind als beim normalen Fahren und lässt dann ein kontrolliertes Ausbrechen des Hecks bis zu einem bestimmten Niveau zu, bevor es eingreift und das Fahrzeug stabilisiert.

Wenn der Fahrer ein kontrolliertes Ausbrechen abbricht, indem er das Gaspedal loslässt, greift das DSTC-System ein und stabilisiert das Fahrzeug.

Im **Sport-Modus** wird maximale Traktion erhalten, wenn das Fahrzeug festgefahren ist oder beim Fahren auf losem Untergrund – z. B. in Sand oder tiefem Schnee.

Der **Sport-Modus** wird wie folgt gewählt:

1. Auf die Taste der Mittelkonsole **MY CAR** drücken und im Menüsystem des Bildschirms nach **My S80 → DSTC** suchen. (Für Informationen zum Menüsystem siehe Seite 215).
2. Das Kästchen abmarkieren und das Menüsystem mit **EXIT** verlassen.
 - > Das System lässt anschließend einen sportlicheren Fahrstil zu.

Der **Sport-Modus** ist aktiv, bis er vom Fahrer ausschaltet oder der Motor abgestellt wird – nach dem nächsten Motorstart ist das DSTC-System wieder im Normalmodus.



DSTC – Stabilitäts- und Traktionskontrolle

Symbole und Mitteilungen im Display

Symbol	Mitteilung	Bedeutung
	DSTC Vorübergeh. AUS	Das DSTC-System wurde zeitweilig aufgrund von zu hoher Temperatur der Brems Scheiben eingeschränkt – die Funktion wird automatisch erneut aktiviert, wenn die Bremsen abgekühlt sind.
	DSTC Wart. erforderl.	Das DSTC-System ist außer Betrieb. <ul style="list-style-type: none"> • An einem sicheren Platz anhalten, den Motor abstellen und dann erneut anlassen. • Wenden Sie sich an eine Werkstatt, wenn die Mitteilung weiterhin angezeigt wird – eine Volvo-Vertragswerkstatt wird empfohlen.
 und 	„Mitteilung“	Eine Mitteilung wird im Display des Tachometers angezeigt – lesen Sie sie!
	Leuchtet 2 s lang durchgehend.	Systemkontrolle beim Motorstart.
	Blinkt.	Das DSTC-System greift ein.
DSTC SPORT		Der Sport -Modus ist aktiviert.

Verkehrszeicheninformation - RSI*

Allgemeines zu RSI

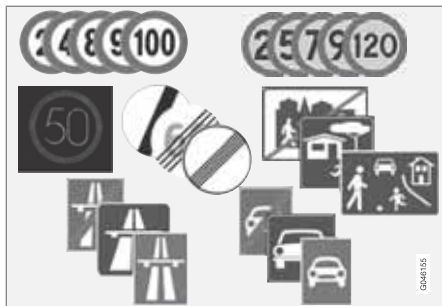

Beispiele für lesbare Geschwindigkeitsschilder¹.

Die Funktion Verkehrszeicheninformation (RSI – Road Sign Information) unterstützt den Fahrer dabei, sich Verkehrszeichen mit Informationen zur aktuellen Geschwindigkeit, zu Anfang oder Ende einer Autobahn oder einer Kraftfahrstraße sowie zum Vorliegen eines Überholverbots, an denen das Fahrzeug vorbeigefahren ist, zu merken.

Wenn das Fahrzeug sowohl an einem Zeichen für Autobahn/Kraftfahrstraße als auch an einem Geschwindigkeitsbegrenzungsschild vorbeifährt, wählt RSI das Anzeigen der Geschwindigkeitsbegrenzung.

⚠️ WARNUNG

RSI funktioniert nicht in allen Situationen, sondern ist lediglich als ergänzendes Hilfsmittel gedacht.

Der Fahrer ist in letzter Konsequenz stets dafür verantwortlich, dass das Fahrzeug auf sichere Weise bewegt wird und dass dabei die geltenden Gesetze und Verkehrsbestimmungen eingehalten werden.

Handhabung

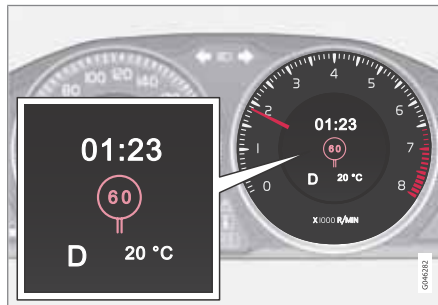

Registrierte Geschwindigkeitsinformation.

Wenn RSI ein Verkehrszeichen mit Geschwindigkeitsgrenze erfasst hat, erscheint das Schild als Symbol auf der Instrumententafel.

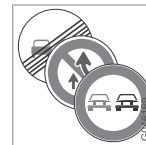

Zusammen mit dem Schild für die geltende Geschwindigkeitsbegrenzung kann ggf. auch ein Schild mit Überholverbot angezeigt werden.

Zusatzschilder

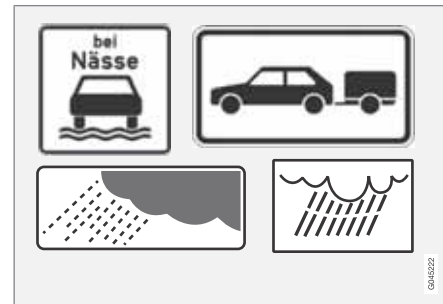

Beispiel von Zusatzschildern¹.

Gelegentlich werden für dieselbe Straße unterschiedliche Geschwindigkeitsbegrenzungen angegeben - ein Zusatzschild gibt ggf. an, unter welchen Umständen die Geschwindigkeiten gelten. Es kann sich dabei beispielsweise um besonders unfallträchtige Straßen bei Regen und/oder Nebel handeln.

¹ Verkehrszeichen, die am Armaturenbrett angezeigt werden, sind marktabhängig - die Abbildung zeigt lediglich einige Beispiele.

* Option/Zubehör, für weitere Informationen siehe „Einführung“.



Verkehrszeicheninformation - RSI*

Das Ergänzungsschild für Regen wird nur bei Scheibenwischerbenutzung angezeigt.

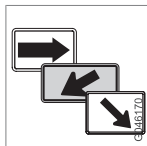

Die für eine Ausfahrt geltende Geschwindigkeit wird mit einem Zusatzschild mit einem Pfeil angezeigt. Der Pfeil erscheint unterhalb des Geschwindigkeitssymbols.

Ein an diesen Typ von Zusatzschild gekoppeltes Geschwindigkeitsbegrenzungsschild wird ausschließlich dann angezeigt, wenn der Fahrer den Blinker benutzt.

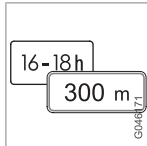
Begrenzte Strecke oder Uhrzeit

Machen Geschwindigkeitsbegrenzungen gelten erst nach einer bestimmten Strecke oder zu einer bestimmten Uhrzeit. Der Fahrer wird mittels eines leeren Rahmens unterhalb des Symbols mit

der Geschwindigkeit auf diesen Umstand hingewiesen.

Einstellung in MY CAR

Wahlmöglichkeiten in MY CAR.

Die Anzeige der Geschwindigkeitssymbole am Armaturenbrett kann ausgeschaltet werden.

Zur Deaktivierung der RSI-Funktion:

- Das Häkchen für die Alternative in **MY CAR Einstellungen** → **Fahrzeugeinstellungen** → **Anzeige von Verkehrszeichen entfernen** und mit **EXIT**, siehe Seite 216 verlassen.

Geschwindigkeitswarnung (Speed Alert)

Der Fahrer kann auf Wunsch eine Warnung (Speed Alert) erhalten, wenn die geltende Geschwindigkeitsbegrenzung um 5 km/h oder mehr überschritten wird. Die Warnung zeigt sich dadurch, dass das Symbol mit der geltenden Höchstgeschwindigkeit bei Überschreitung der Geschwindigkeit blinkt.

Aktivieren der Geschwindigkeitswarnung:

- Das Häkchen für die Geschwindigkeitswarnung in **MY CAR Einstellungen** → **Fahrzeugeinstellungen** → **Tempowarner** setzen und mit **EXIT**, siehe Seite 216 verlassen.

Begrenzungen

Der Kamerasensor der RSI-Funktion hat, wie das Menschliche Auge auch, Begrenzungen - Sie finden mehr hierzu auf Seite 187.

Schilder, wie Namensschilder von Städten und Gemeinden, die indirekt darüber informieren, dass eine Geschwindigkeitsbegrenzung vorliegt, werden durch die RSI-Funktion nicht erfasst.

Es folgen einige Beispiele, wodurch die Funktion gestört werden kann:

- Verblasste Schilder
- Schilder in der Kurve
- Verdrehte oder beschädigte Schilder
- Verdeckte oder ungünstig angeordnete Schilder.
- Schilder, die teilweise oder vollständig von frost, Schnee und/oder Schmutz bedeckt sind.

Tempomat*

Allgemeines zu CC

Der Tempomat (CC – Cruise Control) unterstützt den Fahrer dabei, eine gleichmäßige Geschwindigkeit zu halten, was auf Autobahnen und langen geraden Landstraßen zum entspannteren Fahrerlebnis beiträgt.

WARNUNG

Der Fahrer muss stets auf die Verkehrsverhältnisse achten und eingreifen, wenn der Tempomat nicht die geeignete Geschwindigkeit und/oder den geeigneten Abstand einhält.

Der Fahrer ist in letzter Konsequenz immer dafür verantwortlich, dass das Fahrzeug auf sichere Weise bewegt wird.

Handhabung

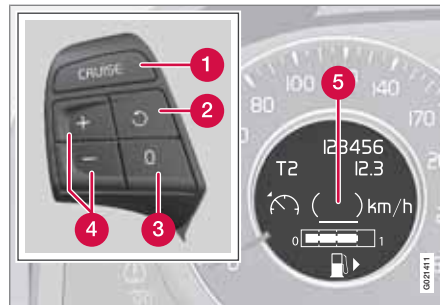

Tastenfeld des Lenkrads und Display.

- 1 Tempomat - Ein/Aus.
- 2 Der Bereitschaftsmodus wird verlassen und die gespeicherte Geschwindigkeit wiederaufgenommen.
- 3 Bereitschaftsmodus
- 4 Geschwindigkeit aktivieren und einstellen.
- 5 Gewählte Geschwindigkeit (in Klammern = Bereitschaftsmodus).

Geschwindigkeit aktivieren und einstellen

Einstellen des Tempomaten:

- Auf Lenkradtaste (1) drücken.

- > Das Symbol leuchtet im Display auf (5) und die Klammern (---) km/h zeigen an, dass sich der Tempomat im Bereitschaftsmodus befindet.

Aktivieren des Tempomaten:

- Bei der gewünschten Geschwindigkeit - auf die Lenkradtaste oder drücken.
- > Die aktuelle Geschwindigkeit wird gespeichert - im Display wird nicht mehr der Text (---) km/h, sondern die gewählte Geschwindigkeit angezeigt, z.B. 100 km/h ohne Klammern.

ACHTUNG

Der Tempomat kann bei Geschwindigkeiten unter 30 km/h nicht eingeschaltet werden.

Geschwindigkeit ändern

Zur Änderung der gespeicherten Geschwindigkeit:

- Drücken Sie kurz auf die Lenkradtaste oder - der zuletzt gedrückte Wert wird gespeichert.

Eine vorübergehende Beschleunigung mit dem Gaspedal, z.B. beim Überholen, beeinflusst die Einstellung des Tempomats nicht – das Fahrzeug nimmt wieder die zuletzt eingestellte

**Tempomat***

Geschwindigkeit auf, sobald das Gaspedal losgelassen wird.

 ACHTUNG

Falls eine der Tasten des Tempomaten länger als ca. 1 Minute gedrückt gehalten wird, wird er blockiert und ausgeschaltet. Um den Tempomaten wieder aktivieren zu können, muss das Fahrzeug ausgeschaltet und der Motor wieder gestartet werden.

Vorübergehende Deaktivierung – Bereitschaftsmodus

Um den Tempomaten vorübergehend auszuschalten und in den Bereitschaftsmodus zu versetzen:

- Auf Lenkradtaste  drücken.
- > Die eingestellte Geschwindigkeit wird in Klammern im Display angezeigt (5), z.B. (100) km/h.

Automatischer Bereitschaftsmodus

Der Tempomat wird vorübergehend ausgeschaltet und in den Bereitschaftsmodus versetzt, wenn:

- die Räder haben keinen Kontakt zur Fahrbahn
- die Fahrbremse verwendet wird
- die Geschwindigkeit auf unter ca. 30 km/h sinkt

- das Kupplungspedal durchgedrückt wird
- der Wählhebel in die Neutralstellung bewegt wird (Automatikgetriebe)
- der Fahrer länger als 1 Minute eine höhere als die eingestellte Geschwindigkeit hält.

Der Fahrer muss die Geschwindigkeit anschließend selbst regeln.

Eingestellte Geschwindigkeit wiederaufnehmen

Der Tempomat im Bereitschaftsmodus wird durch Drücken auf Lenkradtaste  erneut aktiviert – die Geschwindigkeit wird dann auf die zuletzt gespeicherte eingestellt.

 ACHTUNG

Nachdem die Geschwindigkeit mit  wiederaufgenommen wurde, kann es zu einer markanten Geschwindigkeitserhöhung kommen.

Ausschalten

Der Tempomat wird mit Lenkradtaste (1) oder durch Abstellen des Motors ausgeschaltet – die eingestellte Geschwindigkeit wird aus dem Speicher gelöscht und kann mit der -Taste nicht wiederaufgenommen werden.



Adaptiver Tempomat*

Allgemeines zu ACC¹

Der adaptive Tempomat (ACC – Adaptive Cruise Control) hilft dem Fahrer, einen sicheren Abstand zum vorausfahrenden Fahrzeug einzuhalten. Ein adaptiver Tempomat sorgt bei längeren Fahrten auf der Autobahn oder langen, geraden Landstraßen mit gleichmäßigem Verkehrsfluss für ein entspannteres Fahrerlebnis.

Der Fahrer stellt die gewünschte Geschwindigkeit und das gewünschte Zeitintervall zum vorausfahrenden Fahrzeug ein. Sobald der Radardetektor ein langsames Fahrzeug vor dem Fahrzeug erfasst, wird die Geschwindigkeit automatisch an dieses angepasst. Ist der Weg wieder frei, nimmt das Fahrzeug erneut die gewählte Geschwindigkeit auf.

Wenn der adaptive Tempomat ausgeschaltet ist oder in den Bereitschaftsmodus versetzt wurde und das Fahrzeug zu nah an ein vorausfahrendes Fahrzeug herankommt, wird der Fahrer von der Abstandswarnung (siehe Seite 173) über den kurzen Abstand gewarnt.

WARNUNG

Der Fahrer muss stets auf die Verkehrsverhältnisse achten und eingreifen, wenn der adaptive Tempomat nicht die geeignete Geschwindigkeit oder den geeigneten Abstand einhält.

Der adaptive Tempomat kann nicht mit allen Verkehrs-, Wetter- und Straßenverhältnissen umgehen.

Den gesamten Abschnitt lesen, um die Begrenzungen des adaptiven Tempomats zu kennen, über die sich der Fahrer vor Verwendung des adaptiven Tempomats bewusst sein muss.

Der Fahrer ist stets dafür verantwortlich, dass der richtige Abstand und die richtige Geschwindigkeit eingehalten werden, selbst wenn der adaptive Tempomat verwendet wird.

WICHTIG

Die Wartung der Komponenten des adaptiven Tempomats darf nur von einer Werkstatt ausgeführt werden – eine Volvo-Vertragswerkstatt wird empfohlen.

Automatikgetriebe

Fahrzeuge mit Automatikgetriebe haben erweiterte Funktionen mit dem Stauassistenten des adaptiven Tempomats, siehe Seite 167.

Funktion

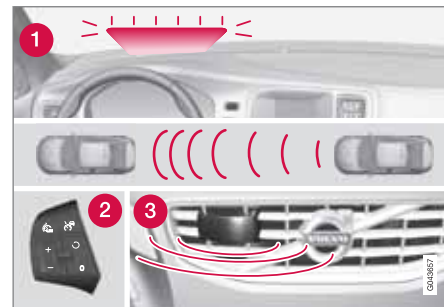

Funktionsübersicht².

- 1** Warnlampe – Bremsen durch den Fahrer erforderlich
- 2** Tastenfeld des Lenkrads
- 3** Radarsensor

Der adaptive Tempomat besteht aus einer Geschwindigkeitsregelanlage und einem mit dieser zusammenarbeitenden Abstandshalter.

¹ Es nicht als Sonderausrüstung für 2.5T erhältlich.

² Achtung! Die Abbildung ist schematisch – Einzelheiten können sich je nach Fahrzeugmodell unterscheiden.

**Adaptiver Tempomat*****! WARNUNG**

Der adaptive Tempomat ist kein kollisionsvermeidendes System. Der Fahrer muss eingreifen, wenn das System ein vorausfahrendes Fahrzeug nicht erfasst.

Der adaptive Tempomat bremsst weder für Menschen oder Tiere, noch für kleine Fahrzeuge wie z. B. Fahrräder und Motorräder, noch für entgegenkommende, langsamfahrende oder stillstehende Fahrzeuge und Gegenstände.

Den adaptiven Tempomat nicht z. B. in Stadtverkehr, dichtem Verkehr, auf Kreuzungen, bei Glätte, viel Wasser oder Matsch auf der Fahrbahn, kräftigem Regen/Schneefall, schlechter Sicht, auf kurvigen Straßen oder in Ein- und Ausfahrten auf Autobahnen verwenden.

Der Abstand zum vorausfahrenden Fahrzeug wird hauptsächlich mit einem Radarsensor gemessen. Der Tempomat regelt die Geschwindigkeit mit Hilfe von Gaszufuhr und Bremsvorgängen. Es ist normal, dass die Bremsen schwache Geräusche von sich geben, wenn der adaptive Tempomat diese verwendet.

! WARNUNG

Das Bremspedal bewegt sich, wenn der Tempomat bremsst. Den Fuß nicht unter das Bremspedal stellen, da er dort eingeklemmt werden könnte.

Der adaptive Tempomat strebt danach, dem vorausfahrenden Fahrzeug in der eigenen Spur in einem vom Fahrer eingestellten Zeitabstand zu folgen. Wenn der Radarsensor kein vorausfahrendes Fahrzeug erfasst, hält das Fahrzeug die eingestellte Geschwindigkeit des Tempomats. Dies ist ebenfalls der Fall, wenn die Geschwindigkeit des vorausfahrenden Fahrzeugs die eingestellte Geschwindigkeit des Tempomats überschreitet.

Der adaptive Tempomat strebt danach, die Geschwindigkeit „weich“ zu regeln. In Situationen, die schnelle Bremsvorgänge erfordern, muss der Fahrer jedoch selbst bremsen. Dies gilt bei großen Geschwindigkeitsunterschieden oder wenn das vorausfahrende Fahrzeug kräftig abbremst. Aufgrund von Begrenzungen des Radarsensors kann das Fahrzeug unerwartet abgebremst werden oder ein Bremsvorgang ganz ausbleiben, siehe Seite 168.

Der adaptive Tempomat kann einem anderen Fahrzeug nur bei Geschwindigkeiten zwischen

30 km/h³ und 200 km/h folgen. Wenn die Geschwindigkeit auf unter 30 km/h sinkt oder die Motordrehzahl zu niedrig wird, wird der adaptive Tempomat in den Bereitschaftsmodus versetzt und die automatische Bremsfunktion deaktiviert – nun muss wieder der Fahrer dafür sorgen, einen sicheren Abstand zum vorausfahrenden Fahrzeug einzuhalten.

Warnlampe – Bremsen durch den Fahrer erforderlich

Der adaptive Tempomat hat eine Bremsleistung, die mehr als 40 % der Bremskapazität des Fahrzeugs entspricht.

Wenn das Fahrzeug kräftiger abgebremst werden muss, als es für den Tempomaten möglich ist und der Fahrer nicht bremsst, macht der Tempomat mit der Warnlampe und dem Warnton (siehe Seite 182) des Unfallwarnsystems den Fahrer darauf aufmerksam, dass ein sofortiges Eingreifen erforderlich ist.

i ACHTUNG

Die Warnlampe kann bei starkem Sonnenlicht oder mit Sonnenbrille nur schwer zu erkennen sein.

04

³ Der Stauassistent (in Fahrzeugen mit Automatikgetriebe) unterstützt das Intervall 0–200 km/h, siehe Seite 167.

Adaptiver Tempomat*

WARNUNG

Der Tempomat warnt nur vor Fahrzeugen, die der Radarsensor erfasst hat. Aus diesem Grund kann die Warnung ausbleiben oder mit einer gewissen Verzögerung einsetzen. Warten Sie daher nicht auf eine Warnung, sondern bremsen Sie, wenn dies erforderlich ist.

Starke Steigungen und/oder schwere Ladung

Es ist zu beachten, dass der adaptive Tempomat in erster Linie für das Fahren auf ebener Fahrbahn vorgesehen ist. Er kann bei der Fahrt an starken Steigungen, mit schwerer Ladung oder mit Anhänger Schwierigkeiten haben, einen korrekten Abstand zum vorausfahrenden Fahrzeug einzuhalten – in diesen Situationen besonders aufmerksam sein und Bremsbereitschaft zeigen.

Handhabung

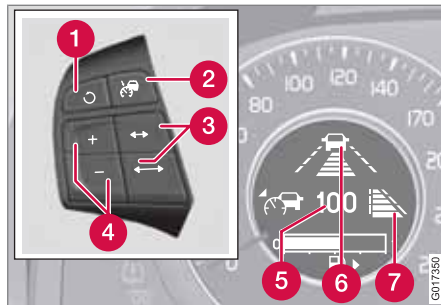

Tastenfeld des Lenkrads und Display.

- 1 Der Bereitschaftsmodus wird verlassen und die gespeicherte Geschwindigkeit wiederaufgenommen.
- 2 Tempomat - Ein/Aus oder Bereitschaftsmodus.
- 3 Zeitabstand - Erhöhen/Verringern.
- 4 Geschwindigkeit aktivieren und einstellen.
- 5 Gewählte Geschwindigkeit (in Klammern = Bereitschaftsmodus).
- 6 Zeitabstand⁴ - Ein (während der Einstellung).
- 7 Zeitabstand - Ein (nach der Einstellung).

Geschwindigkeit aktivieren und einstellen

Einschalten des Tempomaten:

- Auf die Lenkradtaste drücken - das Symbol leuchtet im Display auf. Das Symbol (---) des Displays zeigt, dass der Tempomat in den Bereitschaftsmodus geschaltet wurde.

Aktivieren des Tempomaten:

- Bei der gewünschten Geschwindigkeit - auf die Lenkradtaste oder drücken.
- > Die aktuelle Geschwindigkeit wird gespeichert - das Symbol (---) des Displays wechselt zu Anzeige der gewählten Geschwindigkeit, beispielsweise 100, ohne Klammer.

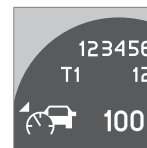

Wenn das Symbol nicht mehr , sondern anzeigt, hat der Radarsensor ein Fahrzeug erfasst.

Nur wenn das Symbol (mit Fahrzeug) leuchtet, wird der

Abstand zum vorausfahrenden Fahrzeug vom Tempomat geregelt.

Geschwindigkeit ändern

Ändern der gespeicherten Geschwindigkeit:

⁴ Das Display zeigt entweder das "Strich"-Symbol [6] oder [7] an - sie erscheinen nie zusammen.

* Option/Zubehör, für weitere Informationen siehe „Einführung“.



Adaptiver Tempomat*

- Einstellung durch kurzes Drücken auf oder vornehmen - jedes Drücken ändert die Geschwindigkeit um +/- 5 km/h. Das zuletzt durchgeführte Drücken wird gespeichert.

Falls die Geschwindigkeit vor dem Drücken der -Taste mit dem Gaspedal erhöht wird, speichert der Tempomat die aktuelle Geschwindigkeit des Fahrzeugs beim Drücken der Taste.

- Die Taste hat im Aktivmodus dieselbe Funktion wie , hat aber eine geringere Geschwindigkeitserhöhung zur Folge.

i ACHTUNG

Falls eine der Tasten des Tempomaten länger als ca. 1 Minute gedrückt gehalten wird, wird er blockiert und ausgeschaltet. Um den Tempomaten wieder aktivieren zu können, muss das Fahrzeug ausgeschaltet und der Motor wieder gestartet werden.

In bestimmten Situationen kann der Tempomat nicht aktiviert werden. Dabei erscheint **Tempomat nicht verfügbar** im Display, siehe Seite 171.

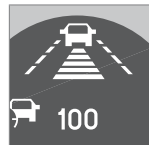
Zeitabstand einstellen

Es können verschiedene Zeitabstände zum vorausfahrenden Fahrzeug eingestellt und im Display als 1–5 horizontale Linien angezeigt werden – je mehr Linien, desto größer der Zeitabstand. Eine Linie entspricht ca. 1 Sekunde zum vorausfahrenden Fahrzeug, 5 Linien ca. 3 Sekunden.

Einstellen bzw. Ändern des Zeitabstandes:

Einstellen bzw. Ändern des Zeitabstandes:

- Mit den Lenkradtasten erhöhen oder verringern.

Bei niedriger Geschwindigkeit, wenn die Abstände kurz werden, erhöht der adaptive Tempomat den Zeitabstand etwas.

Um dem vorausfahrenden Fahrzeug auf weiche und bequeme Weise folgen zu können, lässt der adaptive Tempomat zu, dass der Zeitabstand in bestimmten Situationen deutlich variiert.

Bitte beachten Sie, dass der Fahrer bei kleinen Zeitabständen nur wenig Zeit hat, um zu reagieren und zu handeln, falls im Verkehr etwas Unvorhergesehenes passieren sollte.

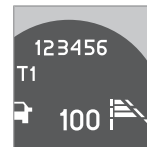

Die Anzahl der Linien des gewählten Zeitabstands wird während der Einstellung selbst und einige Sekunden danach angezeigt, anschließend erscheint das Symbol in verkleinerter Form rechts im

Display. Dasselbe Symbol wird ebenfalls angezeigt, wenn die Abstandswarnung aktiviert ist, siehe Seite 173.

i ACHTUNG

Nur Zeitabstände verwenden, die entsprechend den örtlichen Verkehrsvorschriften zugelassen sind.

Falls der Tempomat bei der Aktivierung nicht zu reagieren scheint, kann die Ursache daran liegen, dass der Zeitabstand zum vorausfahrenden Fahrzeug eine Geschwindigkeitzunahme verhindert.

Je höher die Geschwindigkeit desto größer wird der Abstand in Metern gerechnet für einen gegebenen Zeitabstand.

Vorübergehende Deaktivierung – Bereitschaftsmodus

Um den Tempomaten vorübergehend auszuschalten und in den Bereitschaftsmodus zu versetzen:

- Auf Lenkradtaste drücken.



Adaptiver Tempomat*

- > Die eingestellte Geschwindigkeit wird in Klammern im Display angezeigt, z.B. (100)

Bereitschaftsmodus durch Eingreifen des Fahrers

Der Tempomat wird vorübergehend ausgeschaltet und in den Bereitschaftsmodus versetzt, wenn:

- die Fahrbremse verwendet wird
- das Kupplungspedal länger als 1 Minute⁵ durchgedrückt ist
- der Wählhebel in die N-Stellung bewegt wird (Automatikgetriebe)
- der Fahrer länger als 1 Minute eine höhere als die eingestellte Geschwindigkeit hält.

Der Fahrer muss die Geschwindigkeit anschließend selbst regeln.

Eine vorübergehende Beschleunigung mit dem Gaspedal, z.B. beim Überholen, beeinflusst die Einstellung des Tempomats nicht – das Fahrzeug nimmt wieder die zuletzt gespeicherte Geschwindigkeit auf, sobald das Gaspedal losgelassen wird.

Automatischer Bereitschaftsmodus

Der adaptive Tempomat ist von anderen Systemen abhängig, z.B. von DSTC (siehe

Seite 156). Wenn eines dieser Systeme ausfällt, wird der Tempomat automatisch ausgeschaltet.

Bei der automatischen Deaktivierung ertönt ein Signal und die Mitteilung **Tempomat deaktiviert** erscheint im Display. In diesem Fall muss der Fahrer eingreifen und die Geschwindigkeit und den Abstand an das vorausfahrende Fahrzeug selbst anpassen.

Eine automatische Deaktivierung kann auf Folgendes zurückzuführen sein:

- die Motordrehzahl ist zu niedrig/hoch
- die Geschwindigkeit sinkt auf unter 30 km/h⁶
- die Räder haben keinen Kontakt zur Fahrbahn
- die Bremsentemperatur ist hoch
- der Radarsensor ist beispielsweise durch nassen Schnee oder kräftigen Regen verdeckt (die Radarwellen werden blockiert).

Eingestellte Geschwindigkeit wiederaufnehmen

Der Tempomat im Bereitschaftsmodus wird durch Drücken auf Lenkradtaste  erneut

aktiviert – die Geschwindigkeit wird dann auf die zuletzt gespeicherte eingestellt.



ACHTUNG

Nachdem die Geschwindigkeit mit  wiederaufgenommen wurde, kann es zu einer markanten Geschwindigkeitserhöhung kommen.

Überholen eines anderen Fahrzeugs

Wenn das Fahrzeug einem anderen Fahrzeug folgt und der Fahrer eine bevorstehende Überholung mit dem Blinker⁷ ankündigt, unterstützt der Tempomat das Vorhaben durch kurzzeitiges Beschleunigen des Fahrzeugs zum vorausfahrenden Fahrzeug hin.

Die Funktion ist bei Geschwindigkeiten über 70 km/h aktiv.



WARNUNG

Bedenken Sie, dass diese Funktion in anderen Situationen als beim Überholen aktiviert werden kann, beispielsweise, wenn der Blinker genutzt wird, um einen Spurwechsel oder das Abfahren auf eine andere Straße anzukündigen - das Fahrzeug wird in diesem Fall kurz beschleunigen.

⁵ Beim Auskuppeln oder Einlegen eines höheren oder niedrigeren Gangs wird der Bereitschaftsmodus nicht aktiviert.

⁶ Gilt nicht für Fahrzeuge mit Stauassistent – bei diesen ist es bis zum Stillstand möglich.

⁷ Ausschließlich beim Blinken nach links bei Linkslenkern und nach rechts bei Rechtslenkern.



Adaptiver Tempomat*

Ausschalten

Der adaptive Tempomat wird im Bereitschaftsmodus durch kurzes Drücken auf die Lenkradtaste oder im Aktivmodus durch langes Drücken ausgeschaltet. Die eingestellte Geschwindigkeit wird gelöscht und kann mit der -Taste nicht wiederaufgenommen werden.

Stauassistent

In Fahrzeugen mit Automatikgetriebe wurde der adaptive Tempomat um die Funktion Stauassistent (manchmal auch als "Queue Assist" bezeichnet) erweitert.

Der Stauassistent hat folgende Funktionen:

- Erweiterter Geschwindigkeitsbereich – auch unter 30 km/h und im Stillstand
- Zieländerung
- Deaktivierung der automatischen Bremsfunktion bei Stillstand
- Automatische Aktivierung Feststellbremse.

Bitte beachten, dass die kleinste programmierbare Geschwindigkeit für den Tempomaten 30 km/h beträgt – obwohl der Tempomat einem anderen Fahrzeug bis zum Stillstand folgen kann, kann eine geringere Geschwindigkeit **nicht** gewählt werden.

Erweitertes Geschwindigkeitsintervall

ACHTUNG

Damit der Tempomat aktiviert werden kann, muss die Fahrertür geschlossen sein und der Fahrer muss den Sicherheitsgurt angelegt haben.

Mit einem Automatikgetriebe kann der Tempomat einem anderen Fahrzeug im Geschwindigkeitsbereich 0-200 km/h folgen.

ACHTUNG

Damit der Tempomat bei Geschwindigkeiten unter 30 km/h aktiviert werden kann, ist ein vorausfahrendes Fahrzeug in einem angemessenen Abstand erforderlich.

Bei kurzen Stopps im langsamen Verkehr oder an Ampeln wird die Fahrt automatisch fortgesetzt, wenn nicht länger als ca. 3 Sekunden angehalten wird – dauert es länger, bis sich das vorausfahrende Fahrzeug wieder in Bewegung setzt, wird der Tempomat ausgeschaltet und in den Bereitschaftsmodus mit automatischem Bremsen versetzt. Der Fahrer muss den Tempomaten dann wie folgt erneut aktivieren:

- Auf Lenkradtaste drücken.
- oder

- Das Gaspedal durchdrücken.
- > Anschließend nimmt der Tempomat die Verfolgung des vorausfahrenden Fahrzeug wieder auf.

ACHTUNG

Mit dem Stauassistent kann das Fahrzeug höchstens 4 Minuten lang stillstehen – danach wird die Feststellbremse angezogen und der Tempomat wird ausgeschaltet.

- Bevor der Tempomat erneut aktiviert werden kann, muss der Fahrer die Feststellbremse lösen.

Zieländerung

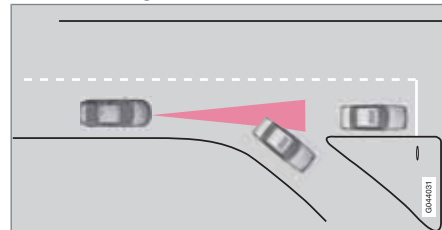

Wenn das vorausfahrende Zielfahrzeug plötzlich abbiegt, kann sich weiter vorn ein stillstehendes Fahrzeug befinden.

Wenn der Tempomat einem anderen Fahrzeug bei Geschwindigkeiten **unter** 30 km/h folgt und



Adaptiver Tempomat*

das Ziel von einem beweglichen auf ein stillstehendes Fahrzeug ändert, bremst der Tempomat für das stillstehende Fahrzeug.

WARNUNG

Wenn der Tempomat einem anderen Fahrzeug bei Geschwindigkeiten **über** 30 km/h folgt und das Ziel von einem beweglichen auf ein stillstehendes Fahrzeug ändert, ignoriert der Tempomat das stillstehende Fahrzeug und wählt stattdessen die gespeicherte Geschwindigkeit.

- Der Fahrer muss selbst eingreifen und bremsen.

Automatischer Bereitschaftsmodus bei Zieländerung

Der Tempomat wird ausgeschaltet und in den Bereitschaftsmodus versetzt:

- wenn die Geschwindigkeit 5 km/h unterschreitet und der Tempomat unsicher ist, ob das Zielobjekt ein stillstehendes Fahrzeug oder ein anderes Objekt ist, z.B. eine Fahrbahnschwelle.
- wenn die Geschwindigkeit 5 km/h unterschreitet und das vorausfahrende Fahrzeug abbiegt, so dass der Tempomat kein Fahrzeug mehr hat, das verfolgt werden kann.

Aufheben der automatischen Bremsfunktion bei Stillstand

In bestimmten Situationen deaktiviert der Stauassistent die automatische Bremsfunktion bei Stillstand. Dies bedeutet, dass die Bremsen gelöst werden und das Fahrzeug zu rollen beginnt - der Fahrer muss deshalb eingreifen und selbst bremsen, um das Fahrzeug zu halten.

Der Stauassistent löst in folgenden Situationen die Betriebsbremse und versetzt den Tempomaten in den Bereitschaftsmodus:

- der Fahrer den Fuß auf das Bremspedal stellt
- die Feststellbremse angezogen wird
- der Wählhebel in die Stellung **P**, **N** oder **R** bewegt wird
- der Fahrer den Tempomaten in den Bereitschaftsmodus versetzt.

Automatische Aktivierung Feststellbremse

In bestimmten Situationen setzt der Stauassistent die Feststellbremse an, um das Fahrzeug weiter stillzuhalten.

Dies geschieht, wenn:

- der Fahrer die Tür öffnet oder den Sicherheitsgurt löst
- DSTC vom **Normal**- in den **Sport**-Modus geschaltet wird
- der Stauassistent das Fahrzeug länger als 4 Minuten stillgehalten hat
- der Motor abgestellt wird
- sich die Bremsen überhitzt haben.

Radarsensor – Funktion und Begrenzungen

Der Radarsensor wird - außer vom adaptiven Tempomaten - auch für folgende Funktionen genutzt:

- Unfallwarnsystem mit Bremsautomatik, siehe Seite 182
- Abstandswarnung, siehe Seite 173.

Die Aufgabe des Radarsensors ist es, kleinere und größere Fahrzeuge in derselben Fahrtrichtung und derselben Fahrspur zu erfassen.

Durch eine Modifizierung des Radarsensors kann seine Benutzung unzulässig werden.

* Option/Zubehör, für weitere Informationen siehe „Einführung“.



Adaptiver Tempomat*

! WARNUNG

Der Fahrer muss stets auf die Verkehrsverhältnisse achten und eingreifen, wenn der adaptive Tempomat nicht die geeignete Geschwindigkeit oder den geeigneten Abstand einhält.

Der adaptive Tempomat kann nicht mit allen Verkehrs-, Wetter- und Straßenverhältnissen umgehen.

Den gesamten Abschnitt lesen, um die Begrenzungen des adaptiven Tempomats zu kennen, über die sich der Fahrer vor Verwendung des adaptiven Tempomats bewusst sein muss.

Der Fahrer ist stets dafür verantwortlich, dass der richtige Abstand und die richtige Geschwindigkeit eingehalten werden, selbst wenn der adaptive Tempomat verwendet wird.

! WARNUNG

Zubehör oder andere Gegenstände wie z. B. Zusatzbeleuchtung dürfen nicht vor dem Grill montiert werden.

! WARNUNG

Der adaptive Tempomat ist kein kollisionsvermeidendes System. Der Fahrer muss eingreifen, wenn das System ein vorausfahrendes Fahrzeug nicht erfasst.

Der adaptive Tempomat bremst weder für Menschen oder Tiere, noch für kleine Fahrzeuge wie z. B. Fahrräder und Motorräder, noch für entgegenkommende, langsamfahrende oder stillstehende Fahrzeuge und Gegenstände.

Den adaptiven Tempomat nicht z. B. in Stadtverkehr, dichtem Verkehr, auf Kreuzungen, bei Glätte, viel Wasser oder Matsch auf der Fahrbahn, kräftigem Regen/Schneefall, schlechter Sicht, auf kurvigen Straßen oder in Ein- und Ausfahrten auf Autobahnen verwenden.

Die Funktion des Radarsensors, ein vorausfahrendes Fahrzeug zu erfassen, wird stark verringert:

- wenn der Radarsensor blockiert wird und andere Fahrzeuge nicht erfassen kann, wie z. B. bei starkem Regen oder bei Ansammlungen von Schneematsch oder anderen Gegenständen vor dem Radarsensor.

i ACHTUNG

Die Fläche vor dem Radarsensor sauberhalten - siehe "Wartung" Seite 186.

- wenn sich die Geschwindigkeit des vorausfahrenden Fahrzeugs stark von der eigenen Geschwindigkeit unterscheidet.

Beispiele für Situationen, in denen der Tempomat nicht optimal funktioniert

Der Radarsensor hat ein begrenztes Sichtfeld. In bestimmten Situationen wird ein anderes Fahrzeug gar nicht oder erst später als erwartet erfasst.



Adaptiver Tempomat*

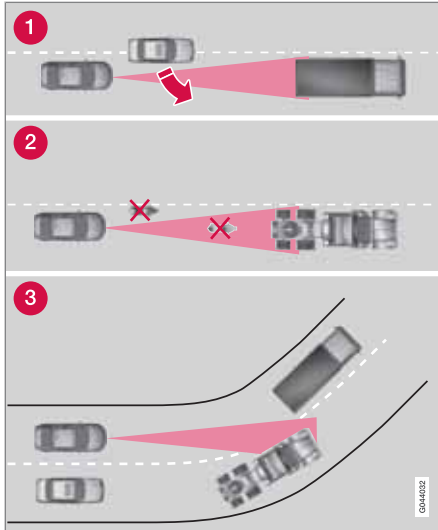

Sichtfeld des ACC

- 1 Der Radarsensor erfasst u. U. Fahrzeuge mit kurzem Abstand, wie z. B. ein Fahrzeug, das zwischen dem eigenen und einem vorausfahrenden Fahrzeug fährt, erst spät.
- 2 Es kann passieren, dass kleine Fahrzeuge, wie z. B. Motorräder oder Fahrzeuge, die nicht in der Mitte der Spur fahren, nicht erfasst werden.
- 3 In Kurven kann der Radarsensor falsche Fahrzeuge erfassen oder ein erfasstes Fahrzeug „aus den Augen“ verlieren.

Das bedeutet, dass neben dem adaptiven Tempomaten die Abstandswarnung und das Unfallwarnsystem mit Bremsautomatik ebenfalls nicht funktionieren.

Aus der folgenden Tabelle gehen mögliche Ursachen für die Anzeige der Mitteilung sowie geeignete Maßnahmen hervor.

Fehlersuche und Maßnahme

Wenn im Display die Mitteilung **Radar gestört** Siehe **Handbuch** erscheint, sind die Radarsignale vom Radarsensor blockiert und Fahrzeuge vor dem Fahrzeug können nicht erfasst werden.

Ursache	Maßnahme
Die Radaroberfläche im Grill ist schmutzig oder mit Eis oder Schnee bedeckt.	Die Radaroberfläche im Grill von Schmutz, Eis und Schnee befreien.
Kräftiger Regen oder Schnee blockieren die Radarsignale.	Keine Maßnahme. Manchmal funktioniert der Radar bei kräftigem Niederschlag nicht.

**Adaptiver Tempomat***



Ursache	Maßnahme
Wasser oder Schnee wirbeln von der Fahrbahn auf und blockieren die Radarsignale.	Keine Maßnahme. Manchmal funktioniert der Radar bei nasser oder verschneiter Fahrbahn nicht.
Die Radaroberfläche ist gereinigt, die Mitteilung wird jedoch weiterhin angezeigt.	Kurz warten. Es kann einige Minuten dauern, bis der Radar erfasst, dass er nicht mehr blockiert ist.

Symbole und Mitteilungen im Display

Symbol	Mitteilung	Bedeutung
		Bereitschaftsmodus oder Aktivmodus ohne erfasstes Fahrzeug.
		Aktivmodus mit erfasstem Fahrzeug, an das der Tempomat die Geschwindigkeit anpasst.
		Zeitabstand aktiviert, während der Einstellung.
		Zeitabstand aktiviert, nach der Einstellung.
	Für Tempomat DSTC Normal	Der adaptive Tempomat kann erst aktiviert werden, wenn die Stabilitäts- und Traktionskontrolle (DSTC) in den Normalmodus versetzt wurde – siehe Seite 156.
	Tempomat deaktiviert	Der adaptive Tempomat wurde ausgeschaltet – der Fahrer muss die Geschwindigkeit selbst regeln.
	Tempomat nicht verfügbar	Der adaptive Tempomat kann nicht aktiviert werden. Dies kann u. a. auf Folgendes zurückzuführen sein: <ul style="list-style-type: none"> • die Bremsentemperatur ist hoch • der Radarsensor ist beispielsweise durch nassen Schnee oder Regen blockiert.



Adaptiver Tempomat*

Symbol	Mitteilung	Bedeutung
	Radar gestört Siehe Handbuch	Der adaptive Tempomat ist vorübergehend außer Betrieb. <ul style="list-style-type: none">• Der Radarsensor ist blockiert und kann andere Fahrzeuge z.B. bei kräftigem Regen oder bei Ansammlungen von Schneematsch vor dem Radarsensor nicht erfassen. Mehr zu den Begrenzungen des Radarsensors siehe Seite 168.
	Tempomat Wart. erforderl.	Der adaptive Tempomat ist außer Betrieb. <ul style="list-style-type: none">• Wenden Sie sich an eine Werkstatt – eine Volvo-Vertragswerkstatt wird empfohlen.
	Zum Halten Bremse treten + akustischer Alarm (nur mit Stauassistent)	Das Fahrzeug steht still und der Tempomat löst die Fahrbremse, um das Fahrzeug stattdessen durch die Feststellbremse stillhalten zu lassen. Jedoch kommt das Fahrzeug aufgrund eines Fehlers an der Feststellbremse bald ins Rollen. <ul style="list-style-type: none">• Der Fahrer muss selbst bremsen. Die Mitteilung wird angezeigt und die Alarmanlage ertönt, bis der Fahrer das Bremspedal drückt oder das Gaspedal betätigt.
	Unter 30 km/h Nur folgen (nur mit Stauassistent)	Wird angezeigt, wenn versucht wird, den Tempomaten bei Geschwindigkeiten unter 30 km/h zu aktivieren, ohne dass sich ein vorausfahrendes Fahrzeug im Aktivierungsabstand (30 Meter) befindet.

* Option/Zubehör, für weitere Informationen siehe „Einführung“.

**Abstandswarnung*****Allgemeines¹**

Abstandswarnung (Distance Alert) ist eine Funktion, die den Fahrer über den Zeitabstand zum vorausfahrenden Fahrzeug informiert.

Die Abstandswarnung ist bei Geschwindigkeiten über 30 km/h aktiv und reagiert nur auf Fahrzeuge, die vor dem eigenen Fahrzeug und in dieselbe Richtung fahren. Für entgegenkommende, langsamfahrende oder stillstehende Fahrzeuge erfolgt keine Abstandsinformation.



Orangefarbenes Warnlicht².

Eine orangefarbene Warnleuchte in der Windschutzscheibe leuchtet konstant, wenn der Abstand zum vorausfahrenden Fahrzeug kürzer als der eingestellte Zeitabstand ist.

ACHTUNG

Die Abstandswarnung ist deaktiviert, solange der adaptive Tempomat aktiv ist.

WARNUNG

Die Abstandswarnung reagiert nur, wenn der Abstand zum vorausfahrenden Fahrzeug kürzer als der voreingestellte Wert ist – die Geschwindigkeit des eigenen Fahrzeugs wird nicht beeinflusst.

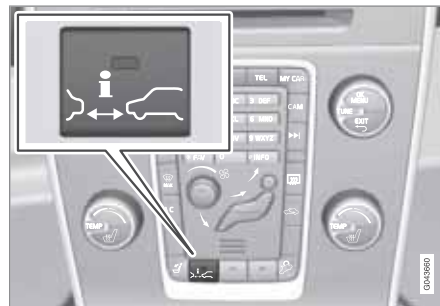
Handhabung

Auf die Taste in der Mittelkonsole drücken, um die Funktion ein- bzw. auszuschalten. Die

leuchtende Lampe in der Taste zeigt an, dass die Funktion eingeschaltet ist.

Bestimmte Kombinationen von optionaler Ausrüstung lassen keinen freien Platz mehr für eine Taste in der Mittelkonsole – in diesem Fall wird die Funktion über das Menüsystem des Fahrzeugs **MY CAR** unter **Einstellungen** → **Fahrzeugeinstellungen** → **Warnabstand** bedient. Zur Beschreibung des Menüsystems – siehe Seite 215.

¹ Es nicht als Sonderausrüstung für 2.5T erhältlich.

² Achtung! Die Abbildung ist schematisch – Einzelheiten können je nach Fahrzeugmodell abweichen.



Abstandswarnung*

Zeitabstand einstellen

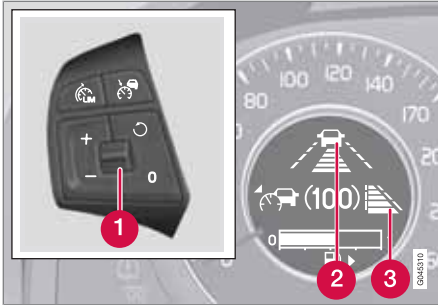

Regler und Display für Zeitabstand.

- 1 Zeitabstand – Erhöhen/Verringern. Zum Erhöhen nach oben drücken, zum Verringern nach unten.
- 2 Zeitabstand³ - Ein (während der Einstellung).
- 3 Zeitabstand³ - Ein (nach der Einstellung).

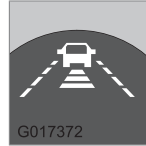

Es können verschiedene Zeitabstände zum vorausfahrenden Fahrzeug eingestellt und im Display als 1–5 horizontale Linien angezeigt werden – je mehr Linien, desto größer der Zeitabstand. Eine Linie entspricht ca. 1 Sekunde zum vorausfahrenden Fahrzeug, 5 Linien ca. 3 Sekunden.

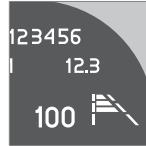

Die Anzahl der Linien des gewählten Zeitabstands wird während der Einstellung selbst und einige Sekunden danach angezeigt, anschließend erscheint das Symbol in verkleinerter Form rechts im

Display. Dasselbe Symbol wird ebenfalls angezeigt, wenn der adaptive Tempomat aktiviert ist.



ACHTUNG

Je höher die Geschwindigkeit, desto größer der Abstand in Metern für einen gegebenen Zeitabstand.

Der eingestellte Zeitabstand wird auch von der Funktion adaptiver Tempomat verwendet, siehe Seite 164.

Nur Zeitabstände verwenden, die gemäß den örtlichen Verkehrsbestimmungen erlaubt sind.

Begrenzungen

Die Funktion verwendet denselben Radarsensor wie der adaptive Tempomat und das Unfallwarnsystem. Für weitere Informationen zum Radarsensor und seinen Begrenzungen siehe Seite 168.

³ Das Display zeigt entweder das "Strich"-Symbol [2] oder [3] an - sie erscheinen nie zusammen.

* Option/Zubehör, für weitere Informationen siehe „Einführung“.

**Abstandswarnung***** ACHTUNG**

Starkes Sonnenlicht, Reflektionen oder kräftige Lichtvariationen sowie das Tragen einer Sonnenbrille kann dazu führen, dass die Warnlampe in der Windschutzscheibe nicht zu sehen ist.



Schlechtes Wetter oder kurvige Straßen können die Möglichkeiten des Radarsensors beeinträchtigen, vorausfahrende Fahrzeuge zu erfassen.

Auch die Größe der Fahrzeuge kann die Fähigkeit beeinträchtigen, z. B. Motorräder zu erfassen. Dies kann dazu führen, dass die Warnlampe bei einem kürzeren Abstand als dem eingestellten aufleuchtet oder dass die Warnung vorübergehend ausbleibt.

Sehr hohe Geschwindigkeiten können ebenfalls dazu führen, dass die Lampe aufgrund von Begrenzungen in der Reichweite des Sensors bei einem kürzeren als dem eingestellten Abstand aufleuchtet.



04

Symbole und Mitteilungen im Display

Symbol	Mitteilung	Bedeutung
		Eingestellter Zeitabstand, während der Einstellung.
		Eingestellter Zeitabstand, nach der Einstellung.



Abstandswarnung*

Symbol	Mitteilung	Bedeutung
	Radar gestört Siehe Handbuch	Die Abstandswarnung ist vorübergehend außer Betrieb. Der Radarsensor ist blockiert und kann andere Fahrzeuge z.B. bei kräftigem Regen oder bei Ansammlungen von Schneematsch vor dem Radarsensor nicht erfassen. Mehr zu den Begrenzungen des Radarsensors siehe Seite 168.
 	Collision warn. Wart. erforderl.	Die Abstandswarnung und das Unfallwarnsystem mit Bremsautomatik sind vollkommen oder teilweise außer Betrieb. Wenden Sie sich an eine Werkstatt, wenn die Mitteilung weiterhin angezeigt wird – eine Volvo-Vertragswerkstatt wird empfohlen.



Allgemeines

City Safety™ ist eine Funktion, die den Fahrer dabei unterstützt, einen Aufprall u. a. bei der Fahrt in Staus, wo Veränderungen im vorausfahrenden Verkehr in Kombination mit Unaufmerksamkeit zu einem Unfall führen können, zu vermeiden.

Die Funktion ist bei Geschwindigkeiten unter 50 km/h aktiv und hilft dem Fahrer, indem sie das Fahrzeug bei bestehender Aufprallgefahr mit dem vorausfahrenden Fahrzeug automatisch abbremst, wenn der Fahrer nicht rechtzeitig selbst reagiert, indem er bremst und/oder das Lenkrad betätigt.

City Safety™ wird in Situationen aktiviert, in denen der Fahrer eigentlich bedeutend früher hätte zu bremsen beginnen müssen. Aus diesem Grund kann die Funktion dem Fahrer nicht in allen Situationen helfen.

City Safety™ wird so spät wie möglich aktiviert, um unnötige Eingriffe zu vermeiden.

City Safety™ darf nicht verwendet werden, um die Fahrweise des Fahrers zu ändern – wenn der Fahrer sich ausschließlich auf City Safety™ verlässt und das System bremsen lässt, wird es früher oder später zu einem Aufprall kommen.

Fahrer und Beifahrer bemerken normalerweise City Safety™ nur in Situationen, in denen ein Aufprall sehr nahe ist.

Ist das Fahrzeug außerdem mit Unfallwarnsystem mit Bremsautomatik* ausgestattet, ergänzen diese beiden Systeme einander. Für weitere Informationen zum Unfallwarnsystem mit Bremsautomatik siehe Seite 182.



WICHTIG

Die Wartung und der Austausch von Komponenten von City Safety™ darf nur von einer Werkstatt ausgeführt werden – eine Volvo-Vertragswerkstatt wird empfohlen.



WARNUNG

City Safety™ funktioniert nicht in allen Fahrsituationen und auch nicht bei allen Verkehrs-, Wetter- und Straßenverhältnissen.

City Safety™ reagiert weder auf Fahrzeuge, die in eine andere Richtung als das eigene Fahrzeug fahren, noch auf kleine Fahrzeuge, Motorräder und Fahrräder oder auf Menschen und Tiere.

City Safety™ kann Auffahren bei einem Geschwindigkeitsunterschied von weniger als 15 km/h verhindern – bei einem höheren Geschwindigkeitsunterschied kann die Aufprallgeschwindigkeit lediglich reduziert werden. Für die vollständige Bremsleistung muss der Fahrer das Bremspedal durchtreten.

Warten Sie niemals erst einen Eingriff von City Safety™ ab! Der Fahrer ist stets dafür verantwortlich, dass der richtige Abstand und die richtige Geschwindigkeit eingehalten wird.



City Safety™

Funktion

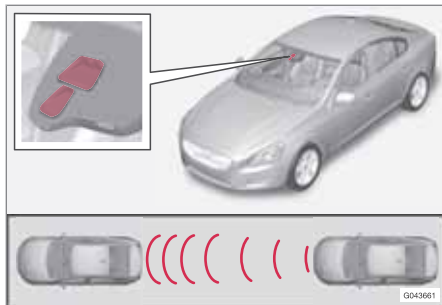

Sender- und Empfängerfenster des Lasersensors¹.

City Safety™ liest den Verkehr vor dem Fahrzeug mit einem an der Oberkante der Windschutzscheibe montierten Lasersensor ab. Bei Aufprallgefahr bremst City Safety™ automatisch das Fahrzeug ab – dieses Bremsmanöver kann als sehr kräftig aufgefasst werden.

Wenn der Geschwindigkeitsunterschied in Bezug auf das vorausfahrende Fahrzeug 4–15 km/h beträgt, kann City Safety™ einen Aufprall vollkommen vermeiden.

City Safety™ aktiviert eine kurze, starke Bremsung und hält im Normalfall genau hinter dem vorausfahrenden Fahrzeug an. Dies entspricht

nicht der normalen Fahrweise der meisten Fahrer und kann aus diesem Grund als unangenehm erlebt werden.

Beträgt der Geschwindigkeitsunterschied zwischen den Fahrzeugen mehr als 15 km/h, kann City Safety™ den Aufprall nicht alleine vermeiden – um die volle Bremskraft zu erhalten, muss der Fahrer das Bremspedal durchtreten. Nur dann ist es möglich, einen Aufprall auch bei Geschwindigkeitsunterschieden von mehr als 15 km/h zu vermeiden.

Bei der Aktivierung der Funktion und deren Eingreifen mittels Abbremsmanöver zeigt das Display des Armaturenbretts eine Mitteilung darüber an, dass die Funktion aktiv ist/war.

i ACHTUNG

Wenn City Safety™ bremst, werden die Bremsleuchten eingeschaltet.

Handhabung

i ACHTUNG

Die Funktion City Safety™ ist nach dem Anlassen des Motors in Schlüsselstellung **I** und **II** immer eingeschaltet (siehe Seite 82 zu den Zündschalterstellungen).

Ein und Aus

In bestimmten Situationen kann es wünschenswert sein, City Safety™ auszuschalten, wenn z.B. belaubte Äste und Zweige über die Motorhaube und/oder Windschutzscheibe streichen können.

Nach dem Motorstart kann City Safety™ wie folgt ausgeschaltet werden:

- Mit **MY CAR** auf dem Bildschirm der Mittelkonsole mit dessen Menüsystem nach **Einstellungen** → **Fahrzeugeinstellungen** → **Fahrerassistenzsysteme** → **City Safety** suchen. Option **Aus** wählen. Für weitere Informationen zum Menüsystem **MY CAR** siehe Seite 215.

Beim nächsten Motorstart ist die Funktion jedoch wieder aktiv, auch wenn das System beim Abstellen des Motors ausgeschaltet war.

¹ Achtung! Die Abbildung ist schematisch – Einzelheiten können je nach Fahrzeugmodell abweichen.

**! WARNUNG**

Der Lasersensor sendet auch dann Laserlicht, wenn City Safety™ manuell ausgeschaltet ist.

Um City Safety™ wieder einzuschalten:

- Vorgang wie beim Ausschalten, jedoch die Option **Ein** wählen.

Begrenzungen

Der Sensor von City Safety™ ist konstruiert, um Fahrzeuge und andere größere Kraftfahrzeuge vor dem Fahrzeug zu erfassen und funktioniert unabhängig davon, ob es Tag oder Nacht ist.

Der Sensor hat jedoch Begrenzungen und funktioniert beispielsweise bei kräftigem Schneefall oder Regen, in dichtem Nebel oder bei kräftigem Staubaufkommen oder Schneeaufwirbelung weniger gut - oder gar nicht. Beschlag, Schmutz, Eis oder Schnee auf der Windschutzscheibe können die Funktion stören.

Herunterhängende Objekte, wie z.B. Fahnen/Wimpel von nach hinten aus dem Fahrzeug herausragender Ladung oder Zubehör, wie z.B. Zusatzbeleuchtung und Rammschutz, das die Höhe der Motorhaube überschreitet, schränken die Funktion ein.

Das Laserlicht des Sensors in City Safety™ misst die Art und Weise, wie das Licht reflektiert wird. Der Sensor kann Gegenstände mit geringem Reflektionsvermögen nicht erfassen. Die Heckpartie des Fahrzeugs reflektiert das Licht im Allgemeinen ausreichend stark dank seines Kennzeichens und seiner Schlussleuchtenreflektoren.

Bei glatter Fahrbahn verlängert sich die Bremsstrecke, was die Fähigkeit von City Safety™ reduzieren kann, einen Aufprall zu vermeiden. In solchen Situationen bieten das ABS- und das DSTC-System die bestmögliche Bremskraft bei beibehaltener Stabilität.

Wenn das eigene Fahrzeug zurücksetzt, ist City Safety™ vorübergehend deaktiviert.

Da City Safety™ bei niedrigen Geschwindigkeiten – unter 4 km/h – nicht aktiviert wird, greift das System nicht in Situationen ein, in denen sich das Fahrzeug sehr langsam einem vorausbefindlichen Fahrzeug nähert, z.B. beim Einparken.

Da die Kommandos des Fahrers immer höchste Priorität haben, greift City Safety™ nicht in Situationen ein, in denen der Fahrer sehr deutlich lenkt oder Gas gibt, selbst wenn ein Aufprall unvermeidbar ist.

Wenn City Safety™ einen Aufprall gegen einen stillstehenden Gegenstand verhindert hat,

bleibt das Fahrzeug höchstens 1,5 Sekunden lang stehen. Wenn das Fahrzeug aufgrund eines vorausfahrenden Fahrzeugs abgebremst wurde, wird die Geschwindigkeit auf die Geschwindigkeit des vorausfahrenden Fahrzeugs reduziert.

In Fahrzeugen mit Handschaltgetriebe geht der Motor aus, wenn City Safety™ das Fahrzeug angehalten hat, sollte der Fahrer es nicht vorher schaffen, das Kupplungspedal durchzudrücken.

i ACHTUNG

- Die Windschutzscheibenoberfläche vor dem Lasersensor in Bezug auf Eis, Schnee und Schmutz sauber halten (siehe Abbildung zur Position des Sensors auf Seite 178).
- Keine Gegenstände vor dem Lasersensor auf die Windschutzscheibe kleben oder montieren
- Eis und Schnee von der Motorhaube beseitigen – die Schnee- und Eisdecke darf eine Höhe von 5 cm nicht überschreiten.

Fehlersuche und Maßnahme

Wenn auf dem Display des Armaturenbretts die Mitteilung **Windschutzsch. Sensoren gestört** angezeigt wird, ist der Lasersensor



City Safety™

blockiert und kann Fahrzeuge vor dem Fahrzeug nicht erfassen. Dies bedeutet seinerseits, dass City Safety™ nicht funktioniert.

Jedoch wird die Mitteilung **Windschutzsch. Sensoren gestört** nicht in allen Situationen angezeigt, in denen der Lasersensor blockiert ist, der Fahrer muss daher die Windschutzscheibe und den Bereich vor dem Lasersensor sorgfältig sauber halten.

Aus der folgenden Tabelle gehen mögliche Ursachen für die Anzeige der Mitteilung sowie Vorschläge für geeignete Maßnahmen hervor.

Ursache	Maßnahme
Die Windschutzscheibenoberfläche vor dem Lasersensor ist schmutzig oder mit Eis oder Schnee bedeckt.	Die Windschutzscheibenoberfläche vor dem Sensor von Schmutz, Eis und Schnee befreien.
Das Sichtfeld des Lasersensors ist blockiert.	Den blockierenden Gegenstand beseitigen.

WICHTIG

Sollte ein Riss, Kratzer oder Steinschlag auf der Windschutzscheibe vor einem der beiden „Fenster“ des Lasersensors entstehen und sich über eine Oberfläche von ca. 0,5 x 3,0 mm (oder mehr) erstrecken, muss eine Werkstatt zur Reparatur oder zum Austausch der Windschutzscheibe aufgesucht werden (siehe Abbildung zur Position des Sensors auf Seite 178) – eine Volvo-Vertragswerkstatt wird empfohlen.

Ausbleibende Maßnahmen können zu einer reduzierten Leistung von City Safety™ führen.

Um eine Reduzierung der Leistung von City Safety™ zu vermeiden, gilt außerdem Folgendes:

- Vor dem Austausch der Windschutzscheibe ist eine Volvo-Vertragswerkstatt zu verständigen, um sicherzustellen, dass die richtige Windschutzscheibe bestellt und montiert wird. Der Einbau einer falschen Windschutzscheibe kann zum Ausbleiben oder zu Störungen der City Safety-Funktion führen.
- Beim Austausch müssen Scheibenwischer desselben Typs oder andere von Volvo zugelassene Scheibenwischer montiert werden.

Lasersensor

Die Funktion City Safety™ enthält einen Sensor, der Laserlicht aussendet. Bei Störungen oder Wartungsbedarf am Lasersensor an eine qualifizierte Werkstatt wenden – eine Volvo-Vertragswerkstatt wird empfohlen.

WARNUNG

Niemals aus einer Entfernung von 100 mm oder weniger mit vergrößernder Optik wie z. B. einem Vergrößerungsglas, Mikroskop, Objektiv oder ähnlichen optischen Instrumenten in den Lasersensor (der gestreute, unsichtbare Laserstrahlung abgibt) sehen – dabei bestünde eine hohe Gefahr für Augenverletzungen (aus der Abbildung auf Seite 178 geht die Position des Sensors hervor).







Für weitere Informationen zum Lasersensor siehe Seite 9.

Symbole und Mitteilungen im Display

Während City Safety™ automatisch brems, können ein oder mehrere Symbole am Armaturenbrett aufleuchten und auf dem Display des Armaturenbretts kann eine Mitteilung erscheinen.



Eine Textmitteilung kann durch kurzes Drücken auf die **OK**-Taste des Blinkerhebels ausgeblendet werden.

Symbol	Mitteilung	Bedeutung/Maßnahme
 	Automat. Bremsen d. City Safety	City Safety™ bremsst oder hat eine automatische Bremsung ausgeführt.
 	Windschutzsch. Sensoren gestört	<p>Der Lasersensor ist vorübergehend außer Betrieb, da er durch etwas blockiert wird.</p> <ul style="list-style-type: none"> Den Gegenstand, der den Sensor blockiert, entfernen und/oder die Windschutzscheibe vor dem Sensor reinigen. <p>Mehr zu den Begrenzungen des Lasersensors siehe Seite 179.</p>
 	City Safety Wart. erforderl.	<p>City Safety™ ist außer Betrieb.</p> <ul style="list-style-type: none"> Wenden Sie sich an eine Werkstatt, wenn die Mitteilung weiterhin angezeigt wird – eine Volvo-Vertragswerkstatt wird empfohlen.

Unfallwarnsystem mit Bremsautomatik und Fußgängerschutz*

Allgemeines¹

Das Unfallwarnsystem mit Bremsautomatik und Fußgängerschutz ist ein Hilfsmittel, das dem Fahrer assistiert, wenn dieser riskiert, in einen Fußgänger oder ein vor ihm stillstehendes oder in dieselbe Richtung fahrendes Fahrzeug zu fahren.

Das Unfallwarnsystem mit Bremsautomatik und Fußgängerschutz wird in Situationen aktiviert, in denen der Fahrer eigentlich bedeutend früher hätte zu bremsen beginnen müssen. Aus diesem Grund kann die Funktion dem Fahrer nicht in allen Situationen helfen.

Das Unfallwarnsystem mit Bremsautomatik und Fußgängerschutz wird so spät wie möglich aktiviert, um unnötige Eingriffe zu vermeiden.

Das Unfallwarnsystem mit Bremsautomatik und Fußgängerschutz kann einen Zusammenstoß verhindern oder die Aufprallgeschwindigkeit verringern.

Das Unfallwarnsystem mit Bremsautomatik und Fußgängerschutz darf nicht verwendet werden, um die Fahrweise des Fahrers zu ändern – wenn der Fahrer sich ausschließlich auf das Unfallwarnsystem mit Bremsautomatik

verlässt und dieses bremsen lässt, wird es früher oder später zu einem Aufprall kommen.

Zwei Systemniveaus

Je nach Ausstattung des Fahrzeugs kann die Funktion Unfallwarnsystem mit Bremsautomatik und Fußgängerschutz in zwei Ausführungen vorkommen: **Niveau 1** und **Niveau 2**.

Niveau 1

Der Fahrer wird ausschließlich vor auftauchenden Hindernissen mit visuellen und akustischen Signalen gewarnt - es greift keine automatische Bremse ein, der Fahrer muss selbst bremsen.

Niveau 2

Der Fahrer wird vor auftauchenden Hindernissen mit visuellen und akustischen Signalen gewarnt - das Fahrzeug wird automatisch gebremst, falls der Fahrer nicht innerhalb angemessener Zeit reagiert.

! WICHTIG

Die Wartung von Bauteilen des Unfallwarnsystems mit Bremsautomatik und Fußgängerschutz darf ausschließlich von einer Werkstatt, vorzugsweise von einer Volvo-Vertragswerkstatt erfolgen.

Funktion

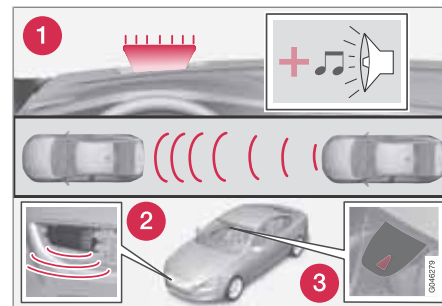

Funktionsübersicht².

- 1 Audio-visuelles Warnsignal bei Aufprallgefahr.
- 2 Radarsensor³
- 3 Kamerasensor

Das Unfallwarnsystem mit Bremsautomatik führt drei Schritte in nachstehender Reihenfolge aus:

1. **Unfallwarnung**
2. **Bremsunterstützung³**
3. **Bremsautomatik³**

¹ Es nicht als Sonderausrüstung für 2.5T erhältlich.

² Achtung! Die Abbildung ist schematisch – Einzelheiten können je nach Fahrzeugmodell abweichen.

³ Nur mit dem System Niveau 2.



Unfallwarnsystem mit Bremsautomatik und Fußgängerschutz*

Das Unfallwarnsystem und City Safety™ ergänzen einander. Für weitere Informationen zu City Safety™ siehe Seite 177.

1 - Unfallwarnung

Zunächst wird der Fahrer vor einem nahe bevorstehendem Aufprall gewarnt.

Das Unfallwarnsystem erfasst zusammen mit einem Kamerasensor Fußgänger, stillstehende Fahrzeuge sowie Fahrzeuge, die in dieselbe Richtung fahren wie das eigene Fahrzeug.

Bei Gefahr eines Zusammenstoßes mit einem Fußgänger oder einem Fahrzeug wird die Aufmerksamkeit des Fahrers mit einem rot blinkenden Warnsignal (Nr. [1] in der Abbildung auf Seite 182) und einem akustischen Signal geweckt.

2 - Bremsunterstützung³

Wenn die Gefahr für einen Aufprall nach der Unfallwarnung weiter steigt, wird die Bremsunterstützung aktiviert.

Das beinhaltet, dass die Bremsanlage auf ein schnelles Bremsen vorbereitet wird, indem die Bremsen leicht angesetzt werden, was als leichter Ruck gespürt werden kann.

Wenn das Bremspedal schnell genug durchgetreten wird, wird der Bremsvorgang mit vollständiger Bremswirkung durchgeführt.

Die Bremsunterstützung verstärkt die Bremskraft, wenn das System beurteilt, dass das Bremsmanöver des Fahrers nicht ausreicht, um einen Aufprall zu verhindern.

3 - Bremsautomatik³

Während des letzten Schritts wird die automatische Bremsfunktion aktiviert.

Falls der Fahrer in dieser Situation noch kein Ausweichmanöver gestartet hat und eine Kollision unausweichlich ist, tritt die automatische Bremsfunktion in Kraft, dies geschieht ungeachtet dessen, ob der Fahrer bremst oder nicht. Dabei wird das Fahrzeug zur Senkung der Aufprallgeschwindigkeit mit voller Bremskraft gebremst - oder es wird mit begrenzter Bremskraft gebremst, wenn diese zur Vermeidung eines Aufpralls ausreicht.



WARNUNG

Das Unfallwarnsystem funktioniert nicht in allen Fahrsituationen und auch nicht bei allen Verkehrs-, Wetter- und Straßenverhältnissen. Das Unfallwarnsystem reagiert weder auf Fahrzeuge, die in eine andere Richtung als das eigene Fahrzeug fahren, noch auf Tiere.

Die Warnung wird nur bei hohem Kollisionsrisiko aktiviert. Dieser Abschnitt „Funktion“ und der Abschnitt „Einschränkungen“ informieren über Einschränkungen, die der Fahrer vor Benutzung der Aufprallwarnung mit automatischem Abbremsen kennen muss.

Warnungen und Bremsmanöver für Fußgänger sind bei Geschwindigkeiten über 80 km/h ausgeschaltet.

Warnungen und Bremsmanöver für Fußgänger funktionieren nicht bei Dunkelheit oder in Tunneln – auch nicht bei eingeschalteter Straßenbeleuchtung.

Die Bremsautomatikfunktion kann einen Aufprall verhindern oder die Aufprallgeschwindigkeit reduzieren. Um die volle Bremskraft sicherzustellen, sollte der Fahrer stets auch die Bremse betätigen – selbst wenn die Bremsautomatik des Fahrzeugs bremst.

³ Nur mit dem System Niveau 2.



Unfallwarnsystem mit Bremsautomatik und Fußgängerschutz*

Niemals erst eine Aufprallwarnung abwarten! Der Fahrer hat stets die Verantwortung dafür, dass der richtige Abstand und die richtige Geschwindigkeit eingehalten wird – selbst bei Verwendung des Unfallwarnsystems mit Bremsautomatik.

Fußgängererkennung

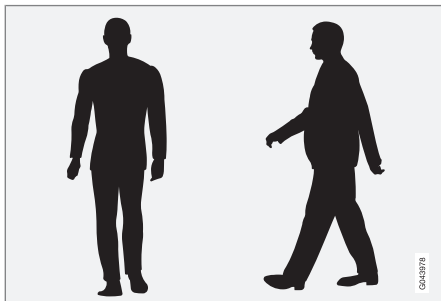

Beispiele für Fußgänger, die laut System deutliche Körperkonturen haben.

Für die optimale Leistung des Systems muss die Systemfunktion, die Fußgänger erfasst, so eindeutige Informationen zur Körperkontur wie möglich erhalten – das bedeutet, dass das System Kopf, Arme, Schultern, Beine, Ober- und Unterkörper und ein für Menschen normales Bewegungsmuster identifizieren können muss.

Wenn große Teile des Körpers für die Kamera nicht zu sehen sind, kann das System einen Fußgänger nicht erfassen.

- Damit ein Fußgänger erfasst werden kann, muss er vollständig zu sehen sein und mindestens 80 cm groß sein.
- Das System kann keine Fußgänger erfassen, die große Gegenstände tragen.
- Die Fähigkeit des Kamerasensors, Fußgänger in der Morgen- und Abenddämmerung zu sehen, ist begrenzt – genau wie für das menschliche Auge.
- Die Fähigkeit des Kamerasensors, Fußgänger zu erfassen, ist beim Fahren im Dunkeln und in Tunneln ausgeschaltet – selbst bei eingeschalteter Straßenbeleuchtung.



WARNUNG

Unfallwarnsystem mit Bremsautomatik und Fußgängerschutz ist ein Hilfsmittel.

Die Funktion kann nicht alle Fußgänger in allen Situationen entdecken und sieht beispielsweise nicht teilweise verdeckte Fußgänger, Personen in Kleidung, die die Körperkonturen verbirgt oder Fußgänger, die kleiner sind als 80 .

- Der Fahrer ist stets dafür verantwortlich, dass das Fahrzeug auf korrekte Weise und mit einem an die Geschwindigkeit angepassten Sicherheitsabstand gefahren wird.

Handhabung

Einstellungen werden von **MY CAR** über den Bildschirm der Mittelkonsole und das Menüsystem vorgenommen. Für Informationen zur Benutzung des Menüsystems siehe Seite 215.



ACHTUNG

Die Funktionen Bremsunterstützung und Bremsautomatik sind immer eingeschaltet – sie können nicht ausgeschaltet werden.



Unfallwarnsystem mit Bremsautomatik und Fußgängerschutz*

Ein und Aus

Zum Ein- und Ausschalten des Unfallwarnsystems:

- Mit dem Menüsystem **MY CAR** am Bildschirm der Mittelkonsole **Einstellungen** → **Fahrzeugeinstellungen** → **Fahrerassistenzsysteme** → **Kollisionswarnung** aufrufen - dort **Ein** oder **Aus** wählen.

Eine aktivierte Funktion wird bei jedem Motorstart getestet, indem die separaten Lichtpunkte der Warnlampe (Nr. [1] in der Abbildung auf Seite 182) eingeschaltet werden.

Beim Starten des Motors wird automatisch die Einstellung erhalten, die gewählt war, als der Motor ausgeschaltet wurde.

Warnsignale aktivieren/deaktivieren

Die Warnlampe (Nr. [1] in der Abbildung auf Seite 182) wird bei Motorstart automatisch aktiviert, falls das Unfallwarnsystem eingeschaltet ist.

Der Warnton kann separat aktiviert bzw. deaktiviert werden:

- Im Menüsystem **MY CAR** unter **Einstellungen** → **Fahrzeugeinstellungen** → **Fahrerassistenzsysteme** →

Kollisionswarnung → **Warnton Ein** oder **Aus** wählen.

Warnabstand einstellen

Der Warnabstand regelt, bei welchem Abstand die optische und akustische Warnung ausgelöst werden.

- Eine der Optionen **Lang**, **Normal** oder **Kurz** im Menüsystem **MY CAR** unter **Einstellungen** → **Fahrzeugeinstellungen** → **Fahrerassistenzsysteme** → **Kollisionswarnung** → **Warnabstand** wählen.

Der Warnabstand bestimmt die Empfindlichkeit des Systems. Der Warnabstand **Lang** ergibt eine frühere Warnung. Zunächst **Lang** einstellen. Sollte diese Einstellung jedoch zu viele Warnungen auslösen, was in bestimmten Situationen als irritierend aufgefasst werden kann, den Warnabstand auf **Normal** einstellen.

Den Warnabstand **Kurz** nur in Ausnahmefällen verwenden, z. B. beim dynamischen Fahren.

ACHTUNG

Wenn der adaptive Tempomat verwendet wird, benutzt der Tempomat die Warnlampe und den Warnton selbst dann, wenn der Kollisionswarner ausgeschaltet ist.

Der Kollisionswarner warnt den Fahrer vor der Gefahr eines Aufpralls, die Funktion kann jedoch nicht die Reaktionszeit des Fahrers verkürzen.

Damit der Kollisionswarner effektiv ist, die Abstandskontrolle stets auf den Zeitabstand 4–5 einstellen, siehe Seite 173.

ACHTUNG

Auch wenn der Warnabstand auf **Lang** eingestellt wurde, können Warnungen in manchen Situationen als spät empfunden werden - beispielsweise bei großen Geschwindigkeitsunterschieden oder, wenn das vorausfahrende Fahrzeug kräftig bremst.

WARNUNG

Kein automatisches System kann in allen Situationen eine zu 100 % korrekte Funktion garantieren. Die Bremsautomatik darf deshalb nie an Menschen oder Fahrzeugen getestet werden - schwere Verletzungen können die Folge sein und es droht Lebensgefahr.

Unfallwarnsystem mit Bremsautomatik und Fußgängerschutz*

Einstellungen kontrollieren

Die aktuellen Einstellungen können auf dem Bildschirm der Mittelkonsole überprüft werden. Mit dem Menüsystem **MY CAR** unter **Einstellungen** → **Fahrzeugeinstellungen** → **Fahrerassistenzsysteme** → **Kollisionswarnung** suchen, siehe Seite 215.

Wartung

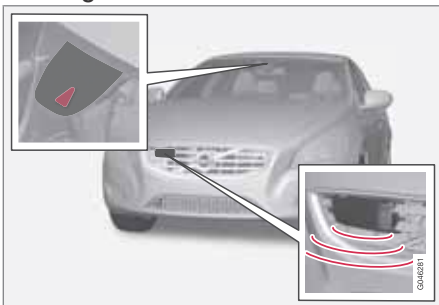

Kamera- und Radarsensor⁴.

Um die korrekte Funktion der Sensoren zu gewährleisten, müssen diese von Schmutz, Eis und Schnee freigehalten und regelmäßig mit Wasser und Autoshampoo gereinigt werden.

ACHTUNG

Durch Schmutz, Eis oder Schnee auf den Sensoren wird ihre Funktion eingeschränkt und eine Messung u.U. verhindert.

Begrenzungen

Das Unfallwarnsystem mit Bremsautomatik und Fußgängerschutz ist ab ca 4 km/h aktiv.

Das visuelle Warnsignal (Nr. [1] im Bild auf Seite 182) kann bei starkem Sonnenlicht, Reflektionen, mit Sonnenbrille oder wenn der Fahrer den Blick nicht geradeaus richtet, nur schwer zu erkennen sein. Der Warnton sollte daher stets aktiviert sein.

Bei glatter Fahrbahn verlängert sich die Bremsstrecke, was die Fähigkeit reduzieren kann, einen Aufprall zu vermeiden. In solchen Situationen bieten das ABS- und das DSTC-System die bestmögliche Bremskraft bei beibehaltener Stabilität.

ACHTUNG

Das visuelle Warnsignal kann bei hoher Innenraumtemperatur, die z. B. durch starkes Sonnenlicht verursacht wurde, vorübergehend außer Betrieb gesetzt werden. Sollte es dazu kommen, wird der Warnton selbst dann aktiviert, wenn es im Menüsystem deaktiviert ist.

- Warnungen können ausbleiben, wenn der Abstand zum vorausfahrenden Fahrzeug kurz ist oder die Lenkrad- und Pedalbewegungen groß sind, z. B. bei aktiver Fahrweise.

⁴ Achtung! Die Abbildung ist schematisch – Einzelheiten können je nach Fahrzeugmodell abweichen.



Unfallwarnsystem mit Bremsautomatik und Fußgängerschutz*

WARNUNG

Warnungen und Bremsmanöver können spät ausgelöst werden oder ausbleiben, wenn die Verkehrssituation oder äußere Umstände dazu beitragen, dass der Radar- oder Kamerasensor einen Fußgänger oder ein vorausfahrendes Fahrzeug nicht korrekt erfassen kann.

Das Sensorensystem kann Fußgänger nur begrenzt erfassen und das System löst daher bei Geschwindigkeiten bis 50 km/h effektive Warnungen oder Bremsmanöver aus. Für stillstehende oder langsamfahrende Fahrzeuge sind Warnungen und Bremsmanöver bei Geschwindigkeiten bis 70 km/h effektiv.

Warnungen für stillstehende oder langsamfahrende Fahrzeuge können aufgrund von Dunkelheit oder schlechter Sicht ausbleiben.

Warnungen und Bremsmanöver für Fußgänger sind bei Geschwindigkeiten über 80 km/h ausgeschaltet.

Der Kollisionswarner verwendet denselben Radarsensor wie der adaptive Tempomat. Für weitere Informationen zum Radarsensor und seinen Begrenzungen siehe Seite 187.

Wenn die Warnungen zu oft erfolgen und als störend aufgefasst werden, kann der Warnabstand verringert werden. Dies führt ggf. dazu,

dass das System zu einem späteren Zeitpunkt warnt, wodurch die Gesamtzahl der Warnungen abnimmt, siehe Abschnitt "Warnabstand einstellen" auf Seite 185.

Bei eingelegtem Rückwärtsgang ist das Unfallwarnsystem mit Bremsautomatik vorübergehend deaktiviert.

Da das Unfallwarnsystem mit Bremsautomatik bei niedrigen Geschwindigkeiten – unter 4 km/h – nicht aktiviert wird, greift das System nicht in Situationen ein, in denen sich das eigene Fahrzeug sehr langsam einem vorausbefindlichen Fahrzeug nähert, z.B. beim Einparken.

In Situationen, in denen der Fahrer ein aktives und bewusstes Fahrverhalten an den Tag legt, kann die Unfallwarnung etwas hinausgezögert werden, um unnötige Warnungen zu minimieren.

Wenn die Bremsautomatik einen Aufprall mit einem stillstehenden Gegenstand verhindert hat, bleibt das Fahrzeug höchstens 1,5 Sekunden lang stehen. Wenn das Fahrzeug aufgrund eines vorausfahrenden Fahrzeugs abgebremst wurde, wird die Geschwindigkeit auf die Geschwindigkeit des vorausfahrenden Fahrzeugs reduziert.

In Fahrzeugen mit Schaltgetriebe geht der Motor aus, wenn die Bremsautomatik das

Fahrzeug angehalten hat, sollte es der Fahrer nicht vorher schaffen, das Kupplungspedal durchzudrücken.

Begrenzungen des Kamerasensors

Den Kamerasensor des Fahrzeugs verwenden - neben dem Unfallwarnsystem mit Bremsautomatik - auch die Funktionen:

- Fernlicht mit automatischer Abblendung - siehe Seite 95
- Verkehrszeicheninformation - siehe Seite 158
- Driver Alert Control – siehe Seite 192
- Lane Departure Warning – siehe Seite 195.

ACHTUNG

Die Windschutzscheibenoberfläche vor dem Kamerasensor in Bezug auf Eis, Schnee, Beschlag und Schmutz sauberhalten.

Keine Gegenstände vor dem Kamerasensor auf die Windschutzscheibe kleben oder montieren, da dadurch eines oder mehrere der von der Kamera abhängigen Systeme eingeschränkt werden können oder ihre Funktion einstellen können.

Der Kamerasensor hat ähnliche Begrenzungen wie das menschliche Auge, d. h. sie „sehen“



Unfallwarnsystem mit Bremsautomatik und Fußgängerschutz*

schlechter beispielsweise bei Dunkelheit, kräftigem Schneefall oder Regen und in dichtem Nebel. Unter diesen Bedingungen können die kameraabhängigen Funktionen stark eingeschränkt oder vorübergehend deaktiviert werden.

Auch starkes Gegenlicht, Reflektionen auf der Fahrbahn, eine schnee- oder eisbedeckte Fahrbahn, eine schmutzige Fahrbahn oder undeutliche Seitenmarkierungen für Fahrspuren können die Funktion, bei der der Kamerasensor verwendet wird, um die Fahrbahn zu registrieren sowie Fußgänger und andere Fahrzeuge zu erfassen, stark beeinträchtigen.

Das Sichtfeld des Kamerasensors ist begrenzt, weshalb Fußgänger und Fahrzeuge in bestimmten Situationen nicht erkannt werden können oder später als erwartet erkannt werden.

Bei sehr hohen Temperaturen wird die Kamera nach dem Anlassen des Motors zum Schutz der Kamerafunktion vorübergehend für ca. 15 Minuten ausgeschaltet.

Fehlersuche und Maßnahme

Wenn im Display die Mitteilung **Windschutzsch. Sensoren gestört** erscheint, ist der Kamerasensor blockiert und kann Fußgänger, Fahrzeuge oder Straßenlinien vor dem Fahrzeug nicht erfassen.

Dies bedeutet gleichzeitig, dass - neben der Unfallwarnung mit Bremsautomatik - auch die Funktionen Fernlicht mit automatischer Abblendung, Verkehrszeicheninformation, Driver Alert Control und Lane Departure Warning nicht die volle Funktionalität aufweisen werden.

Aus der folgenden Tabelle gehen mögliche Ursachen für die Anzeige der Mitteilung sowie geeignete Maßnahmen hervor.

Ursache	Maßnahme
Die Windschutzscheibenoberfläche vor der Kamera ist schmutzig oder mit Eis oder Schnee bedeckt.	Die Windschutzscheibenoberfläche vor der Kamera von Schmutz, Eis und Schnee befreien.
Bei dichtem Nebel, kräftigem Regen oder Schnee „sieht“ die Kamera nicht ausreichend gut.	Keine Maßnahme. Die Kamera funktioniert manchmal nicht bei kräftigem Niederschlag.
Die Windschutzscheibenoberfläche vor der Kamera ist gereinigt, die Mitteilung wird jedoch weiterhin angezeigt.	Kurz warten. Es kann einige Minuten dauern, bis die Kamera die Sicht gemessen hat.
Schmutz hat sich zwischen der Innenseite der Windschutzscheibe und der Kamera angesammelt.	Wenden Sie sich zur Reinigung der Windschutzscheibe hinter dem Kameragehäuse an eine Werkstatt – eine Volvo-Vertragswerkstatt wird empfohlen.





Unfallwarnsystem mit Bremsautomatik und Fußgängerschutz*

Symbole und Mitteilungen im Display

Symbol	Mitteilung	Bedeutung
	CWS AUS	Unfallwarnsystem ausgeschaltet. Wird angezeigt, wenn der Motor startet. Die Mitteilung erlischt nach ca. 5 Sekunden oder nach dem Drücken auf die OK -Taste.
	Collision warn. nicht verfügbar	Das Unfallwarnsystem kann nicht aktiviert werden. Wird angezeigt, wenn der Fahrer versucht, die Funktion zu aktivieren. Die Mitteilung erlischt nach ca. 5 Sekunden oder nach dem Drücken auf die OK -Taste.
	Bremskr.- Assist. war aktiviert	Die Bremsautomatik war aktiv. Die Mitteilung erlischt nach dem Drücken auf die OK -Taste.
	Windschutzsch. Sensoren gestört	Der Kamerasensor ist vorübergehend außer Betrieb. Wird z. B. bei Schnee, Eis oder Schmutz auf der Windschutzscheibe angezeigt. <ul style="list-style-type: none"> Die Windschutzscheibenoberfläche vor dem Kamerasensor reinigen. Mehr zu den Begrenzungen des Kamerasensors – siehe Seite 187.



Unfallwarnsystem mit Bremsautomatik und Fußgängerschutz*

Symbol	Mitteilung	Bedeutung
	Radar gestört Siehe Handbuch	Das Unfallwarnsystem mit Bremsautomatik ist vorübergehend außer Betrieb. Der Radarsensor ist blockiert und kann andere Fahrzeuge z.B. bei kräftigem Regen oder bei Ansammlungen von Schneematsch vor dem Radarsensor nicht erfassen. Mehr zu den Begrenzungen des Radarsensors siehe Seite 168.
 	Collision warn. Wart. erforderl.	Das Unfallwarnsystem mit Bremsautomatik ist vollkommen oder teilweise außer Betrieb. <ul style="list-style-type: none">• Wenden Sie sich an eine Werkstatt, wenn die Mitteilung weiterhin angezeigt wird – eine Volvo-Vertragswerkstatt wird empfohlen.



Allgemeines zum Driver Alert System¹

Driver Alert System soll Fahrern helfen, deren Fahrweise sich verschlechtert oder die unbewusst ihre Fahrspur verlassen.

Driver Alert System besteht aus verschiedenen Funktionen, die gleichzeitig oder jeweils für sich eingeschaltet sein können:

- Driver Alert Control – DAC, siehe Seite 192.
- Lane Departure Warning – LDW, siehe Seite 195.

Eine eingeschaltete Funktion befindet sich im Bereitschaftsmodus und wird erst automatisch aktiviert, wenn die Geschwindigkeit 65 km/h überschreitet.

Die Funktion wird wieder deaktiviert, wenn die Geschwindigkeit unter 60 km/h sinkt.

Beide Funktionen verwenden eine Kamera, die davon abhängig ist, dass sich auf beiden Seiten der Fahrspur gemalte Seitenmarkierungen befinden.

WARNUNG

Da Driver Alert System nicht in allen Situationen funktioniert, ist es lediglich als ergänzendes Hilfsmittel aufzufassen.

Der Fahrer ist stets dafür verantwortlich, dass das Fahrzeug auf sichere Weise gefahren wird.

¹ Es nicht als Sonderausrüstung für 2.5T erhältlich.



Driver Alert System - DAC*

Allgemeines zu DAC

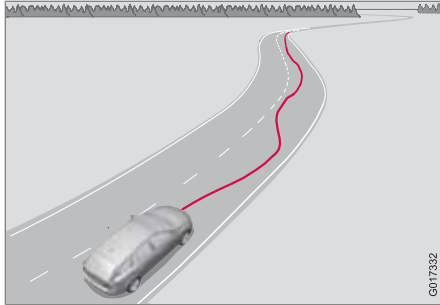

Die Funktion DAC (Driver Alert Control) macht den Fahrer darauf aufmerksam, wenn dessen Fahrweise schlingern wird, z.B. wenn er abgelenkt ist oder dabei ist, einzuschlafen.

Eine Kamera erfasst die gemalten Seitenmarkierungen der Fahrbahn und vergleicht die Straßenführung mit den Lenkradbewegungen des Fahrers. Der Fahrer wird gewarnt, wenn das Fahrzeug der Fahrbahn nicht auf gleichmäßige Weise folgt.

i ACHTUNG

Der Kamerasensor hat bestimmte Begrenzungen, siehe Seite 187.

Das Ziel von DAC ist es, eine allmählich verschlechterte Fahrweise zu erfassen. Das System ist in erster Linie für den Einsatz auf größeren Straßen vorgesehen. Die Funktion ist nicht für den Einsatz im Stadtverkehr vorgesehen.

In bestimmten Fällen wird die Fahrweise trotz Müdigkeit nicht beeinträchtigt. Dabei kann passieren, dass der Fahrer keine Warnung erhält. Aus diesem Grund ist es immer wichtig, bei jeglichen Anzeichen von Müdigkeit anzuhalten und eine Pause zu machen – vollkommen unabhängig davon, ob DAC eine Warnung ausgegeben hat oder nicht.

i ACHTUNG

Die Funktion darf nicht verwendet werden, um die Fahrzeit zu verlängern. Planen Sie stets in regelmäßigen Abständen Pausen ein und sorgen Sie dafür, ausgeruht zu sein.

Begrenzung

In bestimmten Fällen kann das System eine Warnung generieren, obwohl sich die Fahrweise des Fahrers nicht verschlechtert hat, z. B.:

- wenn der Fahrer die LDW-Funktion testet.
- bei starken Seitenwinden.
- bei Fahrbahnrrillen.

Handhabung

Bestimmte Einstellungen werden vom Bildschirm der Mittelkonsole und dessen Menüsystem vorgenommen. Für Informationen zur Benutzung des Menüsystems siehe Seite 215.

Der aktuelle Driver Alert-Status kann auf dem Display des Bordcomputers mit dem Daumenrad des linken Lenkradhebels überprüft werden.





Driver Alert System - DAC*

- 1 Daumenrad. Drehen, bis im Display **Driver Alert** erscheint. In der zweiten Zeile können die Alternativen **Driver Alert Stand-by<65 km/h**, **Driver Alert nicht verfügbar** oder Niveauanzeige  angezeigt werden.
- 2 **OK** bestätigt und löscht eine Warnung im Speicher.

Ein/Aus

Um Driver Alert in den Bereitschaftsmodus zu versetzen:

- Am Bildschirm der Mittelkonsole mit dessen Menüsystem **MY CAR** den **Fahrzeugeinstellungen** → **Fahrerassistenzsysteme** → **Driver Alert** wählen und das Feld anwählen.
- Kein Häkchen im Feld: Die Funktion wurde ausgeschaltet.

Funktion

Driver Alert wird aktiviert, sobald die Geschwindigkeit 65 km/h überschreitet und verbleibt aktiv, solange die Geschwindigkeit mehr als 60 km/h beträgt.

Im Display wird eine Niveaumarkierung mit 1–5 Balken angezeigt, wobei eine niedrige Anzahl Balken eine unsichere Fahrweise markiert. Viele Balken bedeuten stabiles Fahren.

Wird das Fahrzeug unsicher gefahren, wird der Fahrer mit einem Tonsignal sowie mit der Textmitteilung **Driver Alert Pause machen!** darauf aufmerksam gemacht. Die Warnung wird nach einer Weile wiederholt, wenn sich die Fahrweise nicht bessert.

**WARNUNG**

Ein Alarm ist äußerst ernstzunehmen, da ein schläfriger Fahrer seinen Zustand oft selbst nicht mitbekommt.

Bei einem Alarm oder jeglichen Anzeichen von Müdigkeit das Fahrzeug so schnell wie möglich auf sichere Weise anhalten und eine Pause machen.

Studien haben gezeigt, dass es genauso gefährlich ist, unter Müdigkeit zu fahren wie unter dem Einfluss von Alkohol.





Symbole und Mitteilungen im Display

Symbol	Mitteilung	Bedeutung
	Driver Alert AUS	Die Funktion ist ausgeschaltet.
	Driver Alert Stand-by<65 km/h	Die Funktion befindet sich im Bereitschaftsmodus, weil die Geschwindigkeit weniger als 65 km/h beträgt.



04 Fahrerunterstützung

Driver Alert System - DAC*

Symbol	Mitteilung	Bedeutung
	Driver Alert nicht verfügbar	Die Fahrbahn verfügt nicht über deutliche Seitenmarkierungen oder der Kamerasensor ist vorübergehend außer Betrieb. Mehr zu den Begrenzungen des Kamerasensors siehe Seite 187.
	Driver Alert	Die Funktion analysiert die Fahrweise des Fahrers. Die Anzahl der Balken kann im Intervall 1–5 liegen, wobei eine geringe Anzahl Balken eine unsichere Fahrweise markiert. Eine hohe Anzahl Balken bedeutet eine stabile Fahrweise.
	Driver Alert Pause machen!	Das Fahrzeug wurde auf unsichere Weise gefahren – der Fahrer wird mit einem akustischen Warnsignal und einem Text darauf aufmerksam gemacht.
	Windschutzsch. Sensoren gestört	Der Kamerasensor ist vorübergehend außer Betrieb. Wird z. B. bei Schnee, Eis oder Schmutz auf der Windschutzscheibe angezeigt. <ul style="list-style-type: none">Die Windschutzscheibenoberfläche vor dem Kamerasensor reinigen. Mehr zu den Begrenzungen des Kamerasensors siehe Seite 187.
	Driver Alert Sys Wart. erforderl.	Das System ist außer Betrieb. <ul style="list-style-type: none">Wenden Sie sich an eine Werkstatt, wenn die Mitteilung weiterhin angezeigt wird – eine Volvo-Vertragswerkstatt wird empfohlen.

04

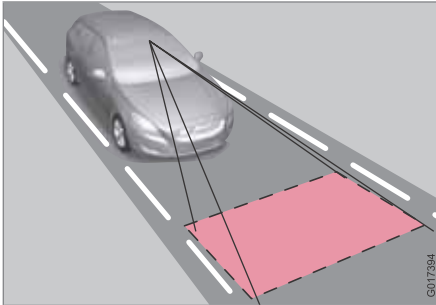

Driver Alert System – LDW*

Allgemeines zu LDW¹

Mit Hilfe der Funktion LDW (Lane Departure Warning) soll die Gefahr für sog. Alleinunfälle reduziert werden – Unfälle, bei denen das Fahrzeug in bestimmten Situationen die Fahrbahn verlässt und die Gefahr besteht, dass es im Straßengraben landet oder in die Gegenfahrbahn gerät.

LDW besteht aus einer Kamera, die die gemalten Seitenmarkierungen auf der Fahrbahn abliest. Der Fahrer wird mit einem akustischen Signal darauf aufmerksam gemacht, dass das Fahrzeug eine Seitenmarkierung überfährt.

Handhabung und Funktion



Die Funktion wird mit einem Schalter an der Mittelkonsole ein- bzw. ausgeschaltet. Eine Lampe in der Taste leuchtet, wenn die Funktion eingeschaltet ist.

Im Display des Bordcomputers erscheint **Lane Depart Warn Stand-by<65 km/h**, wenn sich die Funktion im Bereitschaftsmodus befindet, weil die Geschwindigkeit weniger als 65 km/h beträgt.

Wenn sich LDW im Bereitschaftsmodus befindet, wird die Funktion automatisch aktiviert, nachdem die Kamera die Seitenmarkierungen der Fahrbahn erfasst hat und die Geschwindigkeit 65 km/h überschreitet. Im Display des

Bordcomputers erscheint dann **Lane Depart Warn** verfügbar.

Wenn die Kamera die Seitenmarkierungen der Fahrbahn nicht mehr erfassen kann, erscheint im Display **Lane Depart Warn nicht verfügbar**.

Sinkt die Geschwindigkeit unter 60 km/h, geht die Funktion wieder in den Bereitschaftsmodus über und im Display erscheint **Lane Depart Warn Stand-by<65 km/h**.

Wenn das Fahrzeug unbegründet die linke oder rechte Seitenmarkierung überfährt, wird der Fahrer mit einem Tonsignal darauf aufmerksam gemacht.

In den folgenden Situationen erfolgt keine Warnung:

- Der Blinker ist eingeschaltet
- Der Fahrer hat den Fuß auf dem Bremspedal²
- Das Gaspedal wird schnell durchgedrückt²
- Das Lenkrad wird schnell bewegt²
- Das Fahrzeug gerät bei einem hastigen Abbiegen in Schräglage.

¹ Es nicht als Sonderausrüstung für 2.5T erhältlich.

² Wenn Höhere Empfindlichkeit gewählt ist, erfolgt dennoch eine Warnung, siehe Seite 197.



Driver Alert System – LDW*

Auch der Kamerasensor hat bestimmte Begrenzungen. Für weitere Informationen siehe Seite 187.

ACHTUNG

Der Fahrer wird jeweils nur einmal gewarnt, wenn die Räder eine Linie überfahren. Es erfolgt dementsprechend keine Warnung, wenn sich eine Linie zwischen den Rädern des Fahrzeugs befindet.



Symbole und Mitteilungen im Display

Symbol	Mitteilung	Bedeutung
	Lane departure warning EIN/Lane departure warn- ing AUS	Die Funktion ist eingeschaltet/ausgeschaltet. Wird beim Einschalten/Ausschalten angezeigt. Der Text verschwindet nach 5 Sekunden.
	Lane Depart Warn Stand- by<65 km/h	Die Funktion befindet sich im Bereitschaftsmodus, weil die Geschwindigkeit weniger als 65 km/h beträgt.
	Lane Depart Warn nicht verfügbar	Die Fahrbahn verfügt nicht über deutliche Seitenmarkierungen oder der Kamerasensor ist vorübergehend außer Betrieb. Mehr zu den Begrenzungen des Kamerasensors siehe Seite 187.
	Lane Depart Warn verfüg- bar	Die Funktion erfasst die Seitenmarkierungen der Fahrbahn.

* Option/Zubehör, für weitere Informationen siehe „Einführung“.



Driver Alert System – LDW*

Symbol	Mitteilung	Bedeutung
	Windschutzsch. Sensoren gestört	Der Kamerasensor ist vorübergehend außer Betrieb. Wird z. B. bei Schnee, Eis oder Schmutz auf der Windschutzscheibe angezeigt. <ul style="list-style-type: none"> Die Windschutzscheibenoberfläche vor dem Kamerasensor reinigen. Mehr zu den Begrenzungen des Kamerasensors siehe Seite 187.
	Driver Alert Sys Wart. erforderl.	Das System ist außer Betrieb. <ul style="list-style-type: none"> Wenden Sie sich an eine Werkstatt, wenn die Mitteilung weiterhin angezeigt wird – eine Volvo-Vertragswerkstatt wird empfohlen.

04

Persönliche Einstellungen

Einstellungen werden vom Bildschirm der Mittelekonsole über das Menüsystem in **MY CAR** vorgenommen. Dort nach **Einstellungen** →

Fahrzeugeinstellungen →

Fahrerassistenzsysteme → **Lane Departure Warning** suchen. Für Informationen zur Benutzung des Menüsystems – siehe Seite 215.

Es besteht die Auswahl zwischen folgenden Optionen:

- Die **Beim Starten ein** - Die Funktion geht bei jedem Anlassen des Motors in den Bereitschaftsmodus. Anderenfalls erhält

die Funktion die Einstellung, die sie hatte, als der Motor abgestellt wurde.

- Höhere Empfindlichkeit** – die Empfindlichkeit erhöht sich. Dabei wird ein Alarm früher ausgelöst und es gelten weniger Begrenzungen.



Einparkhilfe*

Allgemeines

Die Einparkhilfe dient als Hilfe beim Einparken. Ein Tonsignal sowie Symbole auf dem Bildschirm der Mittelkonsole zeigen den Abstand zu dem erfassten Hindernis an.

Die Lautstärke der Einparkhilfe kann, solange das Tonsignal ertönt, mit dem **VOL**-Drehregler oder im Menüsystem des Fahrzeugs **MY CAR** eingestellt werden - siehe Seite 215.

Die Einparkhilfe gibt es in zwei Varianten:

- Nur hinten
- Vorn und hinten.

ACHTUNG

Wenn die elektrische Anlage mit einer Anhängerzugvorrichtung konfiguriert ist, wird der Überstand der Anhängerzugvorrichtung berücksichtigt, wenn die Funktion die Parklücke misst.

WARNUNG

- Die Einparkhilfe kann den Fahrer niemals von der eigenen Verantwortung beim Einparken befreien.
- Die Sensoren haben tote Winkel, in denen Hindernisse nicht erfasst werden können.
- Auf beispielsweise Kinder und Tiere achten, die sich in der Nähe des Fahrzeugs aufhalten.

Funktion



Das System wird automatisch beim Motorstart aktiviert – die Lampe des Schalters für Aus/Ein leuchtet. Wird die Einparkhilfe mit der Taste ausgeschaltet, erlischt die Lampe.



Bildschirmanzeige – zeigt Hindernisse links vorn und rechts hinten an.

Auf dem Bildschirm der Mittelkonsole erscheint ein Übersichtsbild, das das Verhältnis zwischen dem Fahrzeug und einem erfassten Hindernis zeigt.

Der markierte Sektor zeigt an, welche der vier Sensoren ein Hindernis erfasst haben. Je näher das Fahrzeugsymbol einem markierten Sektorfeld ist, desto kürzer ist der Abstand zwischen dem Fahrzeug und einem erfassten Hindernis.

Je kürzer der Abstand zum Hindernis vor bzw. hinter dem Fahrzeug, desto häufiger ertönt das Signal. Andere Töne der Stereoanlage werden automatisch heruntergeregelt.

Bei einem Abstand in einem Bereich von 30 cm ist der Ton konstant und das Feld des aktiven Sensors vollständig ausgefüllt. Wenn sich



Einparkhilfe*

sowohl vor als auch hinter dem Fahrzeug ein erfasstes Hindernis im Bereich des Dauertons befindet, ertönt der Ton abwechselnd aus unterschiedlichen Lautsprechern.

! WICHTIG

Bestimmte Gegenstände wie Ketten, dünne glänzende Pfosten oder niedrige Hindernisse können im "Signalschatten" zu liegen kommen und werden somit kurzzeitig nicht von den Sensoren erfasst. Der pulsierende Ton kann ggf. unvermutet aufhören und nicht wie erwartet zu einem Dauerton übergehen.

- Lassen Sie in diesem Fall besondere Aufmerksamkeit walten und manövrieren bzw. bewegen Sie das Fahrzeug besonders langsam - es besteht hohe Wahrscheinlichkeit einer Beschädigung des Fahrzeugs oder anderer Gegenstände, da die Sensoren kurzzeitig nicht optimal funktionieren.

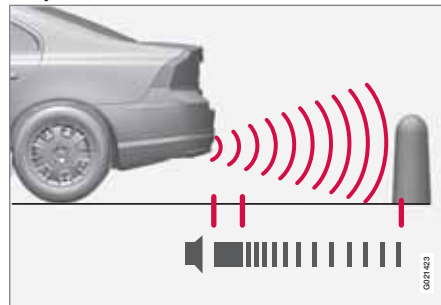
Einparkhilfe hinten

Der Messbereich in gerader Richtung hinter dem Fahrzeug liegt bei ca. 1,5 m. Das Tonsignal für Hindernisse hinter dem Fahrzeug kommt aus einem der hinteren Lautsprecher.

Die Einparkhilfe hinten wird aktiviert, wenn der Rückwärtsgang eingelegt wird.

Beim Rückwärtsfahren mit beispielsweise einem Anhänger oder mit einem auf der Anhängervorrichtung montierten Fahrradträger muss die Einparkhilfe ausgeschaltet werden – anderenfalls reagieren die Sensoren auf diese Gegenstände.

i ACHTUNG

Die Einparkhilfe hinten wird beim Ziehen eines Anhängers automatisch deaktiviert, wenn ein Volvo-Original-Anhängerkabel verwendet wird.

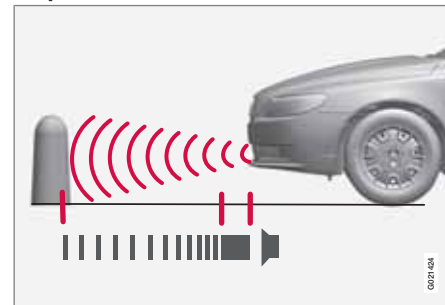
Einparkhilfe vorn

Der Messbereich in gerader Richtung vor dem Fahrzeug liegt bei ca. 0,8 m. Das Tonsignal für Hindernisse vor dem Fahrzeug kommt aus einem der vorderen Lautsprecher.

Die Einparkhilfe vorn ist bei bis zu 15 km/h aktiviert. Die Lampe in der Taste ist eingeschaltet, um anzuzeigen, dass das System eingeschaltet ist. Wenn die Geschwindigkeit 10 km/h unterschreitet, wird das System erneut aktiviert.



04 Fahrerunterstützung

Einparkhilfe*

i ACHTUNG

Die Einparkhilfe vorn wird deaktiviert, wenn die Feststellbremse angezogen oder die **P**-Stellung in Fahrzeugen mit Automatikgetriebe gewählt wird.

! WICHTIG

Bei der Montage von Zusatzscheinwerfern: Denken Sie daran, dass diese nicht die Sensoren verdecken dürfen – die Zusatzscheinwerfer können als Hindernis aufgefasst werden.

Fehleranzeige

i Wenn das Informationssymbol konstant leuchtet und **Einparkhilfe** **Wart. erforderl.** im Informationsdisplay angezeigt wird, ist die Einparkhilfe außer Betrieb.

! WICHTIG

Unter bestimmten Umständen kann das Einparkhilfesystem falsche Warnsignale abgeben. Diese werden von externen Tonquellen verursacht, die mit denselben Ultraschallfrequenzen arbeiten wie das Einparkhilfesystem.

Beispiele für solche Tonquellen sind Signaltürme, nasse Reifen auf Asphalt, pneumatische Bremsen, Auspuffgeräusche von Motorrädern usw.

Sensoren reinigen

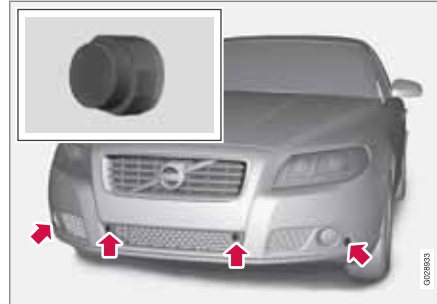

Sensorenverteilung vorn.



Sensorenverteilung hinten.

Um die korrekte Funktion der Sensoren zu gewährleisten, müssen diese regelmäßig mit Wasser und Autoshampoo gereinigt werden.

i ACHTUNG

Sollten die Sensoren mit Schmutz, Eis und Schnee bedeckt sein, können sie falsche Warnsignale verursachen.



Einparkhilfekamera*

Allgemeines

Die Einparkhilfekamera ist ein Hilfssystem und wird beim Einlegen des Rückwärtsgangs aktiviert (kann im Einstellungs Menü geändert werden, siehe Seite 215).

Das Kamerabild wird auf dem Bildschirm der Mittelkonsole angezeigt.

i ACHTUNG

Wenn die elektrische Anlage mit einer Anhängerzugvorrichtung konfiguriert ist, wird der Überstand der Anhängerzugvorrichtung berücksichtigt, wenn die Funktion die Parklücke misst.

! WARNUNG

- Die Einparkkamera ist ein Hilfsmittel und kann den Fahrer niemals von der eigenen Verantwortung beim Einparken befreien.
- Die Kamera hat tote Winkel, in denen Hindernisse nicht erfasst werden können.
- Achten Sie auf Menschen und Tiere, die sich in der Nähe des Fahrzeugs aufhalten.

Funktion und Bedienung

Position der **CAM**-Taste.

Die Kamera zeigt, was sich hinter dem Fahrzeug befindet und ob etwas an den Seiten auftaucht.

Die Kamera zeigt einen breiten Bereich hinter dem Fahrzeug, einen Teil der Stoßstange und ggf. die Anhängerzugvorrichtung.

Objekte auf dem Bildschirm können als leicht geneigt aufgefasst werden – dies ist vollkommen normal.

i ACHTUNG

Objekte auf dem Bildschirm können sich näher am Fahrzeug befinden, als sie auf dem Bildschirm zu sein scheinen.

Ist eine andere Anzeige aktiv, übernimmt das Einparkkameran System automatisch und das Kamerabild wird auf dem Bildschirm angezeigt.

Wenn der Rückwärtsgang eingelegt wird, werden zwei durchgezogene Linien angezeigt, die illustrieren, wohin die Hinterräder des Fahrzeugs mit dem aktuellen Lenkradeinschlag rollen werden. Dadurch wird das Rückwärtseinparken in eine Parklücke, das Rückwärtsfahren in engen Bereichen und das Fahren mit Anhänger erleichtert. Auch die ungefähre Kontur des Fahrzeugs wird mit zwei gestrichelten Linien dargestellt. Die Hilfslinien können im Einstellmenü ausgeschaltet werden.

Ist das Fahrzeug zudem mit Einparkhilfesensoren* ausgestattet, werden deren Information grafisch in Form von farbigen Feldern angezeigt, um den Abstand zu erfassten Hindernissen zu illustrieren, siehe Seite 198.

Die Kamera ist ca. 5 Sekunden nach dem Auskuppeln des Rückwärtsgangs bzw. bis zu einer Fahrzeuggeschwindigkeit von mehr als 10 km/h aktiv.



Einparkhilfekamera*



Position der Kamera am Öffnungsriff.

Lichtverhältnisse

Das Kamerabild wird automatisch an die herrschenden Lichtverhältnissen angepasst. Dadurch können Lichtstärke und Qualität des Bildes etwas variieren. Schlechte Lichtverhältnisse können zu einer leicht reduzierten Bildqualität führen.

ACHTUNG

Die Kameralinse von Schmutz, Schnee und Eis frei halten, um ihre optimale Funktion zu gewährleisten. Dies ist besonders bei schlechten Lichtverhältnissen wichtig.

Hilfelinien

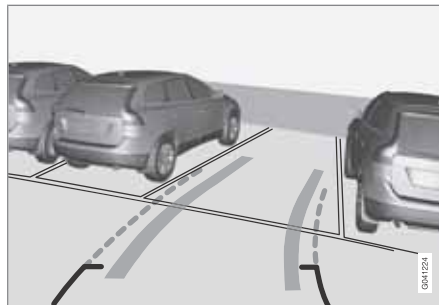

Beispiel dafür, wie dem Fahrer die Hilfslinien angezeigt werden können.

Die Linien auf dem Bildschirm werden projiziert, als wenn sie sich auf Bodenebene hinter dem Fahrzeug befänden und sie sind direkt vom Lenkeinschlag abhängig. Dadurch wird dem Fahrer der Weg gezeigt, den das Fahrzeug einschlagen wird – selbst beim Abbiegen.

ACHTUNG

- Beim Rückwärtsfahren mit Anhänger, der nicht elektrisch an das Fahrzeug angeschlossen ist, zeigen die Linien auf dem Bildschirm den Weg an, den das **Fahrzeug** einschlagen wird – nicht den des Anhängers.
- Auf dem Bildschirm werden keine Linien angezeigt, wenn ein Anhänger elektrisch an die elektrische Anlage des Fahrzeugs angeschlossen ist.
- Die Einparkhilfekamera wird beim Fahren mit Anhänger automatisch deaktiviert, wenn ein Volvo-Original-Anhängerkabel verwendet wird.

WICHTIG

Es ist zu beachten, dass das Bildschirmbild den Bereich hinter dem Fahrzeug zeigt – daher beim Drehen des Lenkrads beim Rückwärtsfahren auf die Seiten und die Vorderpartie des Fahrzeugs achten.



Einparkhilfekamera*

Grenzlinien

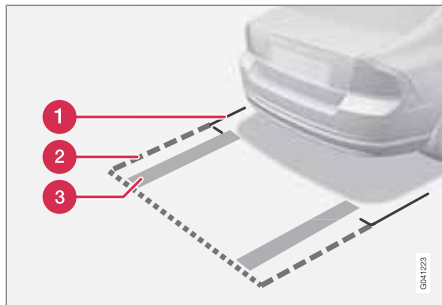

Die Linien des Systems.

- 1 Grenzlinie 30 cm-Bereich hinter dem Fahrzeug
- 2 Grenzlinie freier Rückwärtsfahrbereich
- 3 „Radspuren“

Die durchgezogene Linie (1) umrahmt einen Bereich 30 cm von der Stoßstange entfernt.

Die gestrichelte Linie (2) umrahmt einen Bereich bis zu ca. 1,5 m hinter der Stoßstange. Gleichzeitig bildet sie die Grenze für die am weitesten herausragenden Teile des Fahrzeugs, z. B. Außenspiegel und Ecken, auch beim Abbiegen.

Die breiten „Radspuren“ (3) zwischen den Seitenlinien zeigen an, wo die Räder rollen werden und können sich ca. 3,2 m hinter die Stoß-

stange erstrecken, wenn sich kein Hindernis im Weg befindet.

Fahrzeuge mit Rückwärtsfahrsektoren*

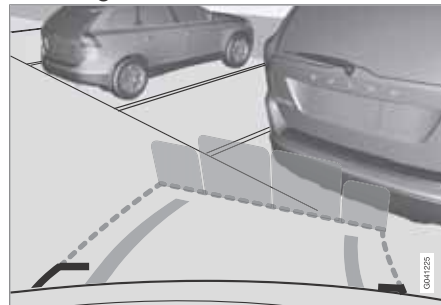

Farbige Felder (4 St., ein Feld pro Sensor) zeigen den Abstand an.

Bei Ausstattung des Fahrzeugs mit Einparkhilfesensoren (siehe Seite 198) ist die Abstandsanzeige genauer und farbige Felder zeigen an, welche/r der 4 Sensoren ein Hindernis erfassen/erfasst.

Die Farbe des Felds ändert sich mit sich verringendem Abstand zum Hindernis – von Gelb über Orange auf Rot.

Farbe	Abstand (Meter)
Gelb	1,5–
Orange	0,3–1,5
Rot	0–0,3

Einstellungen

Auf **OK/MENU** drücken, wenn eine Kameraanzeige zu sehen ist. Die gewünschten Einstellungen vornehmen.

Sonstiges

- Standardmäßig wird die Kamera beim Einlegen des Rückwärtsgangs aktiviert.
- Ein Druck auf **CAM** aktiviert die Kamera auch dann, wenn der Rückwärtsgang nicht eingelegt wird.
- Durch Drehen von **TUNE** oder Drücken von **CAM** zwischen dem normalen und dem herangezoozten Bild umschalten.
- Wenn im Fahrzeug mehrere Kameras* installiert sind, wird die Kamera durch Drehen von **TUNE** gewechselt.



Einparkhilfekamera*

Begrenzungen

ACHTUNG

Fahrradträger oder anderes hinten am Fahrzeug montiertes Zubehör kann die Sicht der Kamera beeinträchtigen.

Es ist zu beachten, dass selbst wenn es so aussieht, als ob nur ein relativ kleiner Teil des Bildes verdeckt ist, ein relativ großer Sektor verborgen sein kann. Dadurch können Hindernisse unerfasst bleiben, bis sie das Fahrzeug fast berühren.

Zu beachten

- Die Kameralinse von Schmutz, Eis und Schnee frei halten.
- Die Kameralinse regelmäßig mit lauwarmerem Wasser und Autoshampoo reinigen. Vorsichtig vorgehen, damit die Linse nicht zerkratzt wird.



BLIS* – Blind Spot Information System

Allgemeines zu BLIS

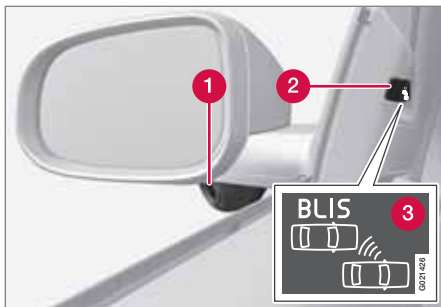
Rückspiegel mit BLIS-Funktion¹.

- 1 BLIS-Kamera
- 2 Anzeigelampe
- 3 BLIS-Symbol

BLIS ist ein aufameratechnik basiertes Informationssystem, das dem Fahrer unter bestimmten Voraussetzungen hilft, auf Fahrzeuge aufmerksam zu werden, die sich im sog. toten Winkel in dieselbe Richtung bewegen wie das eigene Fahrzeug.

! WARNUNG

Das System ist als Zusatz zu verstehen – es stellt keinen Ersatz für eine verkehrssichere Fahrweise und die Benutzung der vorhandenen Rückspiegel dar. Das System kann niemals die Aufmerksamkeit und Verantwortung des Fahrers ersetzen. Die Verantwortung für die Durchführung von Spurwechseln auf verkehrssichere Weise liegt stets beim Fahrer.

Das System ist konstruiert, um eine optimale Funktion bei der Fahrt in dichtem Verkehr auf mehrspurigen Straßen zu bieten.

Sobald eine Kamera (1) ein Fahrzeug im Bereich des toten Winkels erfasst hat, leuchtet eine Anzeigelampe (2) konstant auf.

i ACHTUNG

Die Lampe leuchtet auf der Seite des Fahrzeugs auf, auf der das System ein Fahrzeug erfasst hat. Sollte das Fahrzeug auf beiden Seiten gleichzeitig überholt werden, leuchten beide Lampen auf.

BLIS informiert den Fahrer über eine Mitteilung, wenn eine Störung im System auftreten sollte. Sollten z. B. die Kameras des Systems blockiert sein, blinkt die BLIS-Anzeigelampe

und eine Mitteilung erscheint im Informationsdisplay. Die Linsen ggf. überprüfen und reinigen.

Gegebenenfalls kann das System vorübergehend ausgeschaltet werden, siehe Abschnitt "Aktivieren/deaktivieren".

Tote Winkel

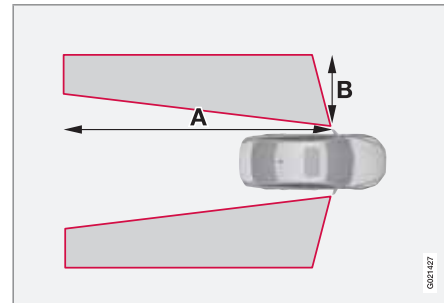

$A = \text{ca. } 9,5 \text{ m}$ und $B = \text{ca. } 3,0 \text{ m}$.

¹ Achtung! Die Abbildung ist schematisch – Einzelheiten können je nach Fahrzeugmodell abweichen.



BLIS* – Blind Spot Information System

Aktivieren/deaktivieren



Taste zur Aktivierung/Deaktivierung.

BLIS wird beim Anlassen des Motors aktiviert. Die Anzeigelampen in den Türverkleidungen blinken bei der Aktivierung von BLIS dreimal.

Das System kann nach dem Motorstart durch einen Druck auf die **BLIS**-Taste aktiviert/deaktiviert werden.

Bestimmte Kombinationen von optionaler Ausrüstung lassen keinen freien Platz mehr für eine Taste in der Mittelkonsole – in diesem Fall wird die Funktion über das Menüsystem des Fahrzeugs **MY CAR** unter **Einstellungen** →

Fahrzeugeinstellungen → **BLIS** bedient. (Zur Beschreibung des Menüsystems - siehe Seite 215).

Bei der Deaktivierung von BLIS erlischt die Lampe in der Taste und eine Mitteilung erscheint im Display des Armaturenbretts.

Bei der Aktivierung von BLIS leuchtet die Lampe in der Taste, eine neue Textmitteilung erscheint im Display und die Anzeigelampen in der Türverkleidung blinken 3 Mal. Auf die **OK**-Taste drücken, um die Textmitteilung auszublenden. (Zur Beschreibung der Mitteilungsverwaltung - siehe Seite 212).

Wann funktioniert BLIS

Das System funktioniert, wenn das eigene Fahrzeug mit einer Geschwindigkeit über 10 km/h fährt.

Überholmanöver

Das System reagiert, wenn:

- Sie ein anderes Fahrzeug überholen und dabei bis zu 10 km/h schneller als das andere Fahrzeug fahren
- Sie von einem Fahrzeug überholt werden, das bis zu 70 km/h schneller fährt als Sie.



WARNUNG

BLIS funktioniert nicht in scharfen Kurven.

BLIS funktioniert nicht, wenn das Fahrzeug rückwärts fährt.

Ein breiter, an das Fahrzeug angeschlossener Anhänger kann andere Fahrzeuge auf angrenzenden Fahrspuren verdecken. Das kann dazu führen, dass Fahrzeuge in diesem verdeckten Bereich nicht von BLIS erfasst werden können.

Tageslicht und Dunkelheit

Bei Tageslicht reagiert das System auf die Form der das Fahrzeug umgebenden Fahrzeuge. Das System ist konstruiert, um Kraftfahrzeuge wie Pkw, Lkw, Busse und Motorräder zu erfassen.

Bei Dunkelheit reagiert das System auf die Scheinwerfer von den das Fahrzeug umgebenden Fahrzeugen. Wenn die Scheinwerfer von den das Fahrzeug umgebenden Fahrzeugen nicht eingeschaltet sind, erfasst das System diese Fahrzeuge nicht. Das System reagiert somit z. B. nicht auf einen Anhänger ohne Scheinwerfer, der von einem Pkw oder Lkw gezogen wird.



BLIS* – Blind Spot Information System

! WARNUNG

Das System reagiert nicht auf Fahrradfahrer und Motorradfahrer.

Die BLIS-Kameras haben ähnliche Begrenzungen wie das menschliche Auge, d. h. sie „sehen“ schlechter beispielsweise bei kräftigem Schneefall, starkem Gegenlicht oder in dichtem Nebel.

Reinigung

Zur optimalen Funktion müssen die BLIS-Kameralinsen sauber sein. Die Linsen können mit einem weichen Tuch oder einem feuchten Schwamm gereinigt werden. Die Linsen vorsichtig reinigen, damit sie nicht beschädigt werden.

! WICHTIG

Um Eis und Schnee wegzuschmelzen, werden die Linsen elektrisch aufgewärmt. Gegebenenfalls Schnee von den Linsen entfernen.

Mitteilungen im Display

Mitteilung	Bedeutung
Blind-spot info system EIN	Das BLIS-System ist aktiviert.
BLIS-Kamera Wart. erforderl.	BLIS außer Betrieb – an eine Werkstatt wenden.
BLIS-Kamera Sicht behindert	BLIS-Kamera ist durch Schmutz, Schnee oder Eis blockiert – die Linsen reinigen.

Mitteilung	Bedeutung
BLIS-Kamera Reduz. Funktion	Reduzierte Funktion in der Datenübertragung zwischen der Kamera des BLIS-Systems und der elektrischen Anlage des Fahrzeugs. Die Kamera stellt sich selbst zurück, wenn sich die Datenübertragung zwischen der Kamera des BLIS-Systems und der elektrischen Anlage des Fahrzeugs wieder normalisiert hat.
Blind-spot info system AUS	Das BLIS-System ist ausgeschaltet.

! WICHTIG

Die Reparatur der Komponenten des BLIS-Systems darf ausschließlich von einer Werkstatt ausgeführt werden – eine Volvo-Vertragswerkstatt wird empfohlen.



BLIS* – Blind Spot Information System

Begrenzungen

In bestimmten Situationen kann die BLIS-Anzeigelampe leuchten, obwohl sich kein anderes Fahrzeug im toten Winkel befindet.

i ACHTUNG

Falls die BLIS-Kontrolllampe gelegentlich leuchtet, obwohl es kein anderes Fahrzeug im toten Winkel gibt, bedeutet die nicht, dass ein Fehler aufgetreten ist.

Bei einem Fehler im BLIS-System erscheint der Text **BLIS-Kamera Wart. erforderl.** im Display.

Die folgenden Abbildungen zeigen Beispiele von Situationen, in denen die BLIS-Anzeigelampe leuchten kann, obwohl sich kein anderes Fahrzeug im toten Winkel befindet.

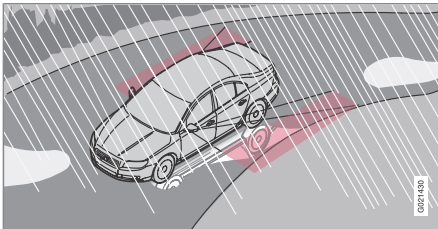

Reflektionen von der nassen, glänzenden Fahrbahn.

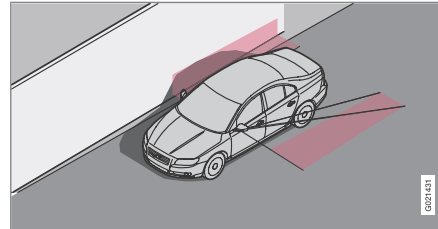

Schatten des eigenen Fahrzeugs auf einer großen, hellen, ebenen Oberfläche, wie z. B. auf einer Lärmschutzwand oder auf Straßenbelag aus Beton.

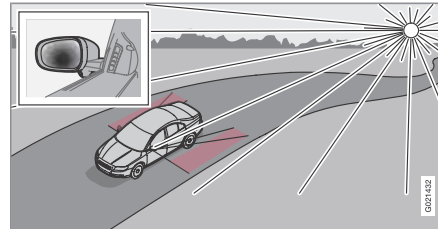

Niedrig stehende Sonne scheint in die Kamera.



Menübenutzung und Mitteilungsverwaltung.....	212
Menüquelle MY CAR.....	215
Klimaanlage.....	223
Kraftstoffbetriebene Motor- und Innenraumheizung*.....	235
Zusatzheizung*.....	239
Bordcomputer.....	240
Anpassung der Fahreigenschaften.....	242
Komfort im Innenraum.....	243
Komfort im Innenraum – Executive.....	247



05

FAHRKOMFORT



Menübenutzung und Mitteilungsverwaltung

Kombinationsinstrument

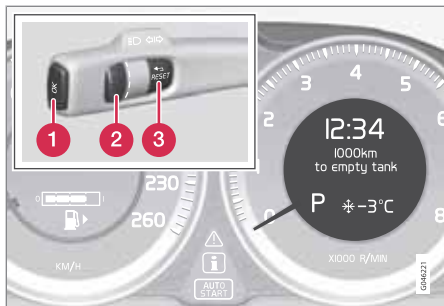

Informationsdisplay und Regler für die Menübenutzung.

- 1 **OK** – Zugang zur Mitteilungsliste und Bestätigung der Mitteilungen.
- 2 Daumenrad – Blättern zwischen Menüoptionen.
- 3 **RESET** – Nullstellung der aktiven Funktion. Wird in bestimmten Fällen zur Auswahl/ Aktivierung einer Funktion verwendet, siehe Erklärung unter der jeweiligen Funktion.

Mit dem linken Lenkradhebel werden die Menüs gesteuert, die in den Informationsdisplays im Kombinationsinstrument angezeigt

1 Nur bestimmte Märkte.

2 Programmierung nur bei abgestelltem Motor möglich.

3 Kann nicht gewählt werden, wenn die Zusatzheizung arbeitet.

werden. Welche Menüs angezeigt werden, ist von der Schlüsselstellung abhängig, siehe Seite 82. Wenn eine Mitteilung vorhanden ist, muss sie mit **OK** bestätigt werden, damit die Menüs angezeigt werden.

Menüübersicht

Einige der unten aufgeführten Menüoptionen setzen voraus, dass die entsprechenden Funktionen und Geräte im Fahrzeug installiert sind.

- km Bis Tank leer
- .- l/100km Durch.-Verbrauch
- .- l/100km Akt. Verbrauch
- km/h Durch.-Geschw.
- km/h Akt. Geschw.¹
- Motorölstand Warten...*
- Kalibrierung Reifendrucküb.*
- Timer Standheiz --:-- ---*²
- Direktstart Standheiz. EIN*³
- Zusatzheizung auto EIN*
- Lane Depart Warn *
- Driver Alert *

Mitteilung



Textmitteilung im Informationsdisplay.

Wenn ein Warn-, Informations- oder Kontrollsymbol aufleuchtet, wird gleichzeitig eine ergänzende Mitteilung im Informationsdisplay angezeigt. Fehlermitteilungen werden in einer Fehlerliste gespeichert, bis der Fehler behoben wurde.

OK drücken, um Mitteilungen zu bestätigen und in den Mitteilungen zu blättern.



Menübenutzung und Mitteilungsverwaltung

ACHTUNG

Falls eine Warnmeldung bei Benutzung des Bordcomputers angezeigt wird, muss die Meldung gelesen werden (auf **OK** drücken), bevor die frühere Aktivität wieder aufgenommen werden kann.

Mitteilung	Bedeutung
Sicher anhalten^A	Anhalten und den Motor abstellen. Hohe Schadensgefahr - an eine Werkstatt wenden ^B .
Motor abstellen^A	Anhalten und den Motor abstellen. Hohe Schadensgefahr - an eine Werkstatt wenden ^B .
Wartung dringend^A	Zur umgehenden Kontrolle des Fahrzeugs an eine Werkstatt ^B wenden.
Wart. erforderlich.^A	Zur Kontrolle des Fahrzeugs so schnell wie möglich an eine Werkstatt ^B wenden.

Mitteilung	Bedeutung
Siehe Handbuch^A	Lesen Sie die Betriebsanleitung.
Zum Service anmelden	Zur Wartung anmelden - an eine Werkstatt ^B wenden.
Service durchführen	Wartung durchführen lassen - an eine Werkstatt ^B wenden. Der Zeitpunkt hängt von der Kilometerleistung des Fahrzeugs, dem Zeitpunkt der letzten Wartung, der Laufzeit des Motors und der Ölqualität ab.
Service überfällig	Bei Nichteinhaltung der Wartungsintervalle deckt die Garantie ggf. beschädigte Teile nicht ab - an eine Werkstatt ^B wenden.
Getriebeöl Wechsel erford.	Zur Kontrolle des Fahrzeugs so schnell wie möglich an eine Werkstatt ^B wenden.

Mitteilung	Bedeutung
Getriebe Reduz. Funktion	Das Getriebe kann keine volle Leistung bringen. Vorsichtig weiterfahren, bis die Mitteilung erlischt ^C . Bei wiederholter Anzeige - an eine Werkstatt ^B wenden.
Getriebe heiß Geschw. reduz.	Ruhiger fahren oder das Fahrzeug auf sichere Weise anhalten. Auskuppeln und den Motor im Leerlauf laufen lassen, bis die Mitteilung erlischt ^C .
Getriebe heiß Sicher anhalten	Kritischer Fehler. Das Fahrzeug sofort auf sichere Weise anhalten und an eine Werkstatt ^B wenden.



Menübenutzung und Mitteilungsverwaltung

Mitteilung	Bedeutung
Vorübergeh. AUS ^A	Eine Funktion wurde vorübergehend ausgeschaltet und wird automatisch während der Fahrt oder nach einem Neustart zurückgestellt.
Batteriespannung Energie-sparmodus	Die Stereoanlage ist ausgeschaltet, um Energie zu sparen. Batterie laden.

- A Teil einer Mitteilung, wird zusammen mit einer Angabe darüber, wo die Störung aufgetreten ist, angezeigt.
B Eine Volvo-Vertragswerkstatt wird empfohlen.
C Für weitere Mitteilungen zum Automatikgetriebe siehe Seite 135.



Menüquelle MY CAR

Allgemeines zu MY CAR



In dieser Menüquelle werden eine Vielzahl der Funktionen des Fahrzeugs hantiert, z.B. die Einstellung der Uhr, der Außenrückspiegel und die Schlösser.

Die Navigation in den Menüs erfolgt über Tasten in der Mittelkonsole oder mit dem rechten Tastenfeld des Lenkrads.

Bestimmte Funktionen gehören zur Standardausstattung, andere sind optional erhältlich – das Angebot unterscheidet sich zudem von Markt zu Markt.

Handhabung

Bedienfeld in der Mittelkonsole



Regler der Mittelkonsole für die Menübenutzung.

- 1 Auf **MY CAR** drücken, um die Menüs unter **MY CAR** zu öffnen.
- 2 Auf **OK MENU** drücken, um die markierte Menüoption zu wählen/mit Häkchen zu versehen oder die gewählte Funktion zu speichern.
- 3 Am **TUNE**-Drehregler drehen, um in den Menüoptionen hoch-/herunterzublättern.
- 4 **EXIT**

EXIT-Funktionen

Je nachdem, in welcher Funktion und Menüebene sich der Cursor beim Drücken auf **EXIT** befindet, kann folgendes geschehen:

- Telefongespräch wird abgelehnt
- aktuelle Funktion wird abgebrochen
- eingegebene Zeichen werden gelöscht
- zuletzt getroffene Auswahl wird rückgängig gemacht
- in das übergeordnete Menü gehen

Auch ein kurzer bzw. langer Druck kann zu unterschiedlichen Ergebnissen führen.

Ein längeres Drücken führt zur obersten Menüebene (Hauptquellenanzeige), aus dem sämtliche Funktionen/Menüoptionen erreichbar sind – siehe auch Seite 253.



Menüquelle MY CAR

Tastenfeld* im Lenkrad



Das Tastenfeld kann sich je nach Markt unterscheiden.

- 1 Am Daumenrad **drehen**, um in den Menüoptionen hoch-/herunterzublättern.
- 1 Auf das Daumenrad **drücken**, um die markierte Menüoption zu wählen/mit Häkchen zu versehen oder die gewählte Funktion zu speichern.
- 2 **EXIT** (siehe Überschrift "EXIT-Funktionen", Seite 215).

Suchpfade

Die aktuelle Menüebene wird ganz oben rechts auf dem Bildschirm der Mittelkonsole angezeigt. Die Suchpfade zu den Funktionen des Menüsystems werden in diesem Buch wie folgt angegeben:

Einstellungen → Fahrzeugeinstellungen → Schlosseinstellungen → Türen öffnen → Wenn Fahrertür, dann alle.

Es folgt ein Beispiel dazu, wie eine Funktion mit dem Tastenfeld des Lenkrads gefunden und eingestellt werden kann:

1. Auf die Taste **MY CAR** in der Mittelkonsole drücken.
2. Mit dem Daumenrad (1) zum gewünschten Menü blättern, z.B. **Einstellungen**, und anschließend auf das Daumenrad **drücken** – ein Untermenü wird geöffnet.
3. Zum gewünschten Menü blättern, z.B. **Fahrzeugeinstellungen**, und anschließend auf das Daumenrad drücken – ein Untermenü wird geöffnet.
4. Zu **Schlosseinstellungen** blättern und auf das Daumenrad drücken – ein neues Untermenü wird geöffnet.
5. Zu **Türen öffnen** blättern und auf das Daumenrad drücken – ein Untermenü mit den wählbaren Funktionen wird geöffnet.
6. Eine der Optionen **Alle Türen** oder **Wenn Fahrertür, dann alle** wählen und auf das Daumenrad drücken – das leere Kästchen neben der Option wird mit einem Kreuz markiert.

7. Zum Abschluss der Programmierung die Menüs schrittweise durch mehrmaliges kurzes Drücken von **EXIT** (2) oder mit einem einzigen langen Druck verlassen.

Für diesen Vorgang können auch die Tasten der Mittelkonsole verwendet werden – siehe Seite 215: **OK MENU** (2), **EXIT** (4) und der **TUNE**-Drehregler (3).

MY CAR

In der Menüquelle **MY CAR** gibt es die folgenden Optionen:



- **Mein S80**
- **DRIVE***
- **Support-Sys.** (Support system status)
- **Einstellungen** (Settings)

* Option/Zubehör, für weitere Informationen siehe „Einführung“.



Menüquelle MY CAR

Mein S80



MY CAR → Mein S80

Der Bildschirm zeigt alle Fahrerunterstützungssysteme – sie können hier aktiviert oder deaktiviert werden.

Mein DRIVE*

Hier werden u. a. Teile des Volvo-Konzepts DRIVE beschrieben.

- Start/Stop
- Umwelt-Tipps

Für weitere Informationen – siehe Seite 137.

Fahrerunterstützungssystem

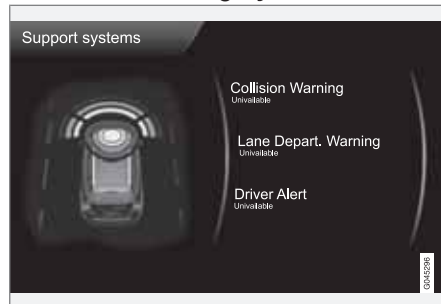

MY CAR → Support-System

(MY CAR > Support system status)

Auf dem Bildschirm wird der summierte aktuelle Status der Fahrerunterstützungssysteme des Fahrzeugs angezeigt.

Einstellungen – Menü

Die Menüs sind folgendermaßen strukturiert:

Menüebene 1	
Menüebene 2	S. x
Menüebene 3	
Menüebene 4	

Hier werden die vier ersten Menüebenen unter MY CAR → Einstellungen angezeigt. Einige Menüs haben weitere Untermenüs – diese werden ausführlich im jeweiligen Abschnitt beschrieben.

Bei der Auswahl, ob eine Funktion aktiviert/ Ein oder deaktiviert/Aus werden soll, wird ein Kästchen angezeigt:

Ein: Markiertes Kästchen.

Aus: Leeres Kästchen.

- Ein/Aus mit OK wählen – dann das Menü mit EXIT verlassen.

Fahrzeugeinstellungen	
Schlüsselspeicher	S. 86 und 111
Ein	
Aus	



* Option/Zubehör, für weitere Informationen siehe „Einführung“.



Menüquelle MY CAR

05

Schlosseinstellungen	S. 48, 58 und 60
Automatische Türverriegelung	
Ein	
Aus	
Türen öffnen	
Alle Türen	
Wenn Fahrertür, dann alle	
Schlüsselloser Zugang	
Alle Türen	
Beliebige Tür	
Türen auf gleicher Seite	
Beide Vordertüren	
Verminderter Schutz	S. 62 und 66
Einmalig aktivieren	
Beim Aussteigen abfragen	

Einstellungen Außenspiegel	S. 111
Spiegel einklappen	
Linken Spiegel neigen	
Rechten Spiegel neigen	
Lichteinstellungen	S. 46
Lichtsignal Türverriegelung	
Ein	
Aus	
Lichtsignal bei Türentriegelung	
Ein	
Aus	
Automatische Beleuchtung	S. 48 und 101
Aus	
30 Sek.	
60 Sek	
90 Sek.	

Dauer der Wegbeleuchtung	S. 101
30 Sek.	
60 Sek	
90 Sek.	
Dreimalige Fahrtrichtungsanzeige	S. 100
Ein	
Aus	
Aktives Kurvenlicht	S. 97
Ein	
Aus	
Zusatzscheinwerfer	S. 98
Ein	
Aus	



Menüquelle MY CAR

Lenkradkraft	S. 242	Lane Departure Warning	S. 195	Abstandswarnung	S. 173
Gering		Ein		Ein	
Mittel		Aus		Aus	
Hoch		Beim Starten ein			
		Ein		Driver Alert	S. 192
Kfz-Einstellungen zurücksetzen		Aus		Ein	
Alle Menüs in Fahrzeu geinstellungen erhalten die ursprüngliche Werkseinstellung.		Höhere Empfindlichkeit		Aus	
		Ein		System-Optionen	
Fahrerassistenzsysteme		Aus		Zeit	S. 78
Kollisionswarnung	S. 182	DSTC	S. 156	Hier wird die Uhr am Armaturenbrett gestellt.	
Ein		Ein		Zeitformat	S. 78
Aus		Aus		12h	
Warnabstand		City Safety	S. 9 und 177	24h	
Lang		Ein			
Normal		Aus			
Kurz		BLIS	S. 205		
Warnton		Ein			
Ein		Aus			
Aus					



Menüquelle MY CAR

05

<p>Bildschirmschoner</p> <p>Ein Aus</p> <p>Der aktuelle Bildschirminhalt erlischt nach einiger Zeit der Inaktivität und wird durch einen leeren Bildschirm ersetzt, wenn diese Option markiert wird.</p> <p>Der aktuelle Bildschirminhalt wird wieder angezeigt, wenn eine der Tasten oder einer der Regler des Bildschirms betätigt werden.</p>	<p>S. 215</p>	<p>Einheit Entfern. u. Kraftstoff</p> <p>MPG (UK) MPG (US) km/l l/100km</p>	<p>S. 240</p>	<p>System-Optionen zurücksetzen</p> <p>Alle Menüs in System-Optionen erhalten die ursprüngliche Werkseinstellung.</p>	
<p>Sprache</p> <p>Zur Auswahl der Sprache für Menütex te.</p>		<p>Temperatureinheit</p> <p>Celsius Fahrenheit</p> <p>Zur Auswahl der Einheit für die Anzeige der Außentemperatur und die Einstellung der Klimaanlage.</p>		<p>Spracheinstellungen</p> <p>Sprachlernprogramm</p> <p>Diese Menüoption + OK liefert gesprochene Informationen darüber, wie das System funktioniert.</p>	
<p>Hilfetext anzeigen</p> <p>Ein Aus</p> <p>Zum aktuellen Bildschirminhalt wird ein erklärender Text angezeigt, wenn diese Option markiert ist.</p>		<p>Lautstärkepegel</p> <p>Lautstärke der Sprachausgabe Lautstärke für vordere Einparkhilfe Lautstärke für hintere Einparkhilfe Klingeltonlautstärke</p>			



Menüquelle MY CAR

Sprachbefehlsliste

- Telefonbefehle
 - Telefon
 - Telefon Kontakt anrufen
 - Telefon Nummer wählen
- Navigationbefehle
 - Navigation
 - Navigation Anweisung wiederholen
 - Navigation gehe zu Adresse
- Allgemeine Befehle
 - Hilfe
 - Abbrechen
 - Sprachlernprogramm

Die Menüoptionen unter **Telefonbefehle** zeigen einige Beispiele von verfügbaren Sprachbefehlen – nur bei installiertem, über Bluetooth®-angeschlossenem Mobiltelefon. Für weitere und

ausführliche Informationen – siehe Seite 281.

Die Menüoptionen unter **Navigationbefehle** zeigen einige Beispiele von verfügbaren Sprachbefehlen – gilt nur, wenn das Volvo-Navigationssystem RTI* installiert ist.

Benutzereinstellung Sprache

- Standardeinstellungen
- Benutzer 1
- Benutzer 2

Hier besteht die Möglichkeit, ein zweites Benutzerprofil zu erstellen – von Vorteil, wenn mehr als eine Person das Fahrzeug/System regelmäßig benutzen. **Standardeinstellungen** ergibt die Werkseinstellung.

Sprachtraining

- Benutzer 1
- Benutzer 2

Mit **Sprachtraining** lernt das Sprachsteuerungssystem, die Stimme und Aussprache des Fahrers wiederzuerkennen. Dazu werden auf dem Bildschirm eine Reihe von Sätzen angezeigt, die der Fahrer vorlesen soll. Sobald das System gelernt hat, wie der Fahrer spricht, werden die Sätze nicht mehr angezeigt. Danach kann z.B. **Benutzer 1** in **Benutzereinstellung Sprache** gewählt werden, damit das System auf den richtigen Benutzer „hört“.



Menüquelle MY CAR

Lautstärke der Sprachausgabe

Auf dem Bildschirm wird ein Lautstärkeregler angezeigt – wie folgt vorgehen:

1. Die Lautstärke mit dem Dauermenrad einstellen.
2. Probe hören mit **OK**.
3. Mit **EXIT** wird die Einstellung gespeichert und das Menü verlassen.

Sprach-Sonderzielliste

Liste bearbeiten

Die Anzahl der Einrichtungen ist groß und variiert je nach Markt. In dieser Liste können bis zu 30 Favoriteneinrichtungen gespeichert werden.

Menüoption **Sprach-Sonderzielliste** wird nur angezeigt, wenn das Volvo-Navigationssystem RTI* installiert ist. Für weitere Informationen über Einrichtungen und Sprachsteuerung – siehe Betriebsanleitung des Navigationssystems.

Audio-Einstellungen

S. 251

Klimaeinstellungen

Auto. GebläseEinstell.

S. 223

Normal

Hoch

Gering

Timer für Umluftbetrieb

Ein

Aus

Auto. Heckscheibenheizung

Ein

Aus

Innenluft-Qualitätssystem

Ein

Aus

Klimaeinstellungen zurücksetzen

Alle Menüs in **Klimaeinstellungen** erhalten die ursprüngliche Werkseinstellung.

Favoriten (FAV)

S. 256

Volvo On Call

Wird in einer separaten Anleitung beschrieben.

Information

Anzahl an Schlüsseln

S. 46

VIN-Nummer

S. 396

DivX® VOD-Code

S. 273

Bluetooth-Version im Fahrzeug

S. 280

Karten- und Softwareversion*

Nur in Fahrzeugen mit Volvo GPS-Navigator - siehe separate Anleitung.



Klimaanlage

Allgemeines

Klimaanlage

Das Fahrzeug ist mit elektronischer Klimatisierung ausgestattet. Die Klimaanlage kühlt, heizt oder entfeuchtet die Luft im Fahrzeuginnenraum.

i ACHTUNG

Die Klimaanlage (AC) kann ausgeschaltet werden, sollte jedoch für den bestmöglichen Klimakomfort im Fahrzeuginnenraum und zur Verhinderung von beschlagenen Scheiben immer eingeschaltet bleiben.

Tatsächliche Temperatur

Die von Ihnen gewählte Temperatur entspricht der körperlich wahrgenommenen Temperatur. Hierbei werden Luftgeschwindigkeit, Luftfeuchtigkeit, Sonneneinwirkung und andere Aspekte, die auf den Innenraum und die Karosserie des Fahrzeugs einwirken, berücksichtigt.

Ein Sonnensensor im System erfasst, auf welcher Seite die Sonne in den Innenraum scheint. Dadurch kann sich die Temperatur der rechten und der linken Luftdüsen unterscheiden¹, obwohl die Regelung auf beiden Seiten auf dieselbe Temperatur eingestellt ist.

¹ Gilt nur für ECC.

Sensorenverteilung

- Der Sonnensensor befindet sich oben auf dem Armaturenbrett.
- Der Innenraumtemperatursensor befindet sich unter dem Bedienfeld für die Klimaanlage.
- Der Außentemperatursensor befindet sich auf dem Außenspiegel.
- Der Feuchtigkeitssensor* befindet sich am Innenspiegel.

i ACHTUNG

Die Sensoren nicht mit Kleidern oder anderen Gegenständen bedecken oder blockieren.

Seitenscheiben und Schiebedach*

Damit die Klimaanlage optimal funktioniert, müssen die Seitenscheiben und ggf. das Schiebedach* geschlossen sein.

Beschlag auf der Scheibeninnenseite

Um Beschlag auf der Scheibeninnenseite zu entfernen, ist in erster Linie die Entfrosterfunktion zu verwenden.

Um die Gefahr für das Entstehen von Beschlag zu verringern, müssen die Fenster mit gewöhnlichem Fensterputzmittel geputzt werden.

Belüftungsöffnungen in der Hutablage

i ACHTUNG

Ventilationsöffnungen entlang der Hutablage nicht mit Kleidungsstücken oder anderen Gegenständen zudecken, um das Beschlagen der Heckscheibe zu verhindern.

Vorübergehende Deaktivierung der Klimaanlage

Wenn der Motor maximale Kraft benötigt, z. B. bei einer Vollgasbeschleunigung oder der Fahrt an Steigungen mit Anhänger, kann die Klimaanlage vorübergehend ausgeschaltet werden. Dabei kann es zu einem vorübergehenden Temperaturanstieg im Fahrzeuginnenraum kommen.

Kondenswasser

Bei hohen Außentemperaturen kann Kondenswasser unter dem Fahrzeug aus der Klimaanlage tropfen. Dies ist vollkommen normal.

Eis und Schnee

Eis und Schnee am Lufteinlass für die Klimaanlage (Spalt zwischen Haube und Windschutzscheibe) entfernen.



Klimaanlage

Durchlüftungsfunktion

Die Funktion öffnet/schließt alle Seitenscheiben gleichzeitig und kann beispielsweise dazu verwendet werden, um das Fahrzeug schnell bei warmen Außentemperaturen zu durchlüften, siehe Seite 60.

Innenraumfilter

Sämtliche Luft, die in den Fahrzeuginnenraum gelangt, wird mit einem Filter gereinigt. Der Filter muss regelmäßig ausgetauscht werden. Das Filter gemäß der Empfehlung des Volvo-Serviceprogramms austauschen. Wird das Fahrzeug in stark verschmutzter Umgebung gefahren, kann ein häufigerer Wechsel erforderlich sein.

ACHTUNG

Es gibt verschiedene Typen von Innenraumfiltern. Darauf achten, dass der richtige Filter montiert wird.

Clean Zone Interior Package (CZIP)*

Diese Sonderausrüstung hält den Innenraum noch freier von allergie- und asthmaauslösenden Substanzen. Für weitere Informationen zu CZIP siehe die dem Fahrzeug beim Kauf beiliegende Broschüre.

Folgendes ist enthalten:

- Eine eingebaute Gebläsefunktion, bei der das Gebläse startet, wenn das Fahrzeug

mit dem Transponderschlüssel geöffnet wird. Das Gebläse füllt den Innenraum mit Frischluft. Die Funktion startet bei Bedarf und wird automatisch nach einer Weile bzw. wenn die Türen zum Fahrzeuginnenraum geöffnet werden ausgeschaltet. Das Zeitintervall, in dem das Gebläse läuft, wird aufgrund des geringer werdenden Bedarfs sukzessive verringert, bis das Fahrzeug 4 Jahre alt ist.

- Das Luftqualitätssystem IAQS ist ein vollautomatisches System, das die Luft im Fahrzeuginnenraum von Luftverunreinigungen wie Partikeln, Kohlenwasserstoffen, Stickstoffoxiden und bodennahem Ozon reinigt.

ACHTUNG

Um den CZIP-Standard in Fahrzeugen mit CZIP zu behalten, muss das IAQS-Filter nach 15 000 km oder einmal im Jahr gewechselt werden, je nachdem, was zuerst eintrifft. Jedoch maximal 75 000 km in 5 Jahren. In Fahrzeugen ohne CZIP und wenn der Kunde den CZIP-Standard nicht behalten möchte, muss das IAQS-Filter beim gewöhnlichen Service gewechselt werden.

Verwendung von bewährtem Material in der Innenausstattung.

Das Material wurde entwickelt, um die Staubmenge im Fahrzeuginnenraum zu verringern und trägt dazu bei, dass der Fahrzeuginnenraum leichter sauber zu halten ist. Die Matten im Innenraum und im Kofferraum können herausgenommen und somit leicht gereinigt werden. Von Volvo empfohlene Reinigungsmittel und Pflegeprodukte verwenden, siehe Seite 391.

Menüeinstellungen

Über die Mittelkonsole können vier der Klimaanlagenfunktionen aktiviert/deaktiviert oder die Grundeinstellung dieser Klimaanlagenfunktionen geändert werden. Für allgemeine Informationen zur Menübenutzung siehe Seite 216:

- Gebläsegeschwindigkeit im Automodus*, siehe Seite 231.
- Von einer Zeitschaltuhr gesteuerte Umluft im Fahrzeuginnenraum, siehe Seite 232.
- Automatische Beheizung der Heckscheibe, siehe Seite 112.
- Luftqualitätssystem IAQS*, siehe Seite 232

Die Funktionen der Klimaanlage können über das Menüsystem in **MY CAR** auf die Grundeinstellung zurückgestellt werden, dies erfolgt

* Option/Zubehör, für weitere Informationen siehe „Einführung“.



Klimaanlage

unter: Einstellungen → Klimaeinstellungen
→ Klimaeinstellungen zurücksetzen.

Luftverteilung

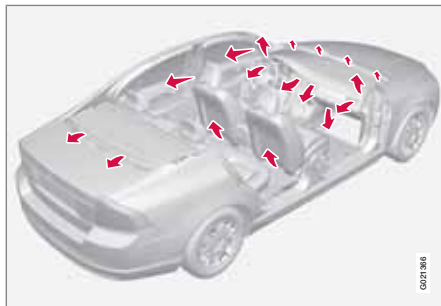

Die einströmende Luft wird über eine Reihe verschiedener Belüftungsdüsen im Fahrzeuginnenraum verteilt.

Im **AUTO-Modus*** erfolgt die Luftverteilung vollkommen automatisch.

Bei Bedarf kann sie auch manuell gesteuert werden, siehe Seite 233.

Belüftungsdüsen im Armaturenbrett

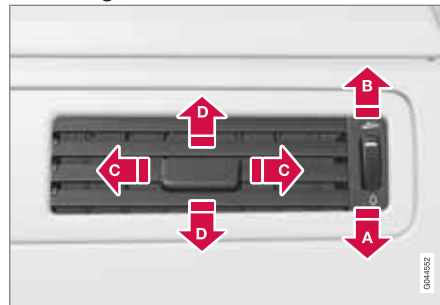

- A** Geschlossen
- B** Geöffnet
- C** Seitliche Verstellung des Luftstroms
- D** Höhenverstellung des Luftstroms

Wenn die äußeren Düsen auf die Seitenscheiben gerichtet werden, kann Beschlag entfernt werden.

Belüftungsdüsen in Türsäulen

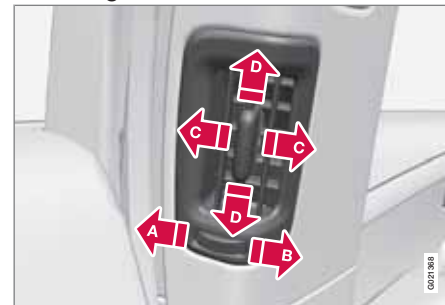

- A** Geschlossen
- B** Geöffnet
- C** Seitliche Verstellung des Luftstroms
- D** Höhenverstellung des Luftstroms

Wenn die Düsen auf die Scheiben gerichtet werden, kann bei kalter Witterung Beschlag entfernt werden.

Wenn die Düsen in den Fahrzeuginnenraum gerichtet werden, werden bei warmer Witterung angenehme Temperaturen im Fond erhalten.



Klimaanlage



ACHTUNG

Darauf achten, dass Kleinkinder empfindlich auf Luftstrom und Zug reagieren können.



Klimaanlage

Elektronische Klimatisierung, ECC*

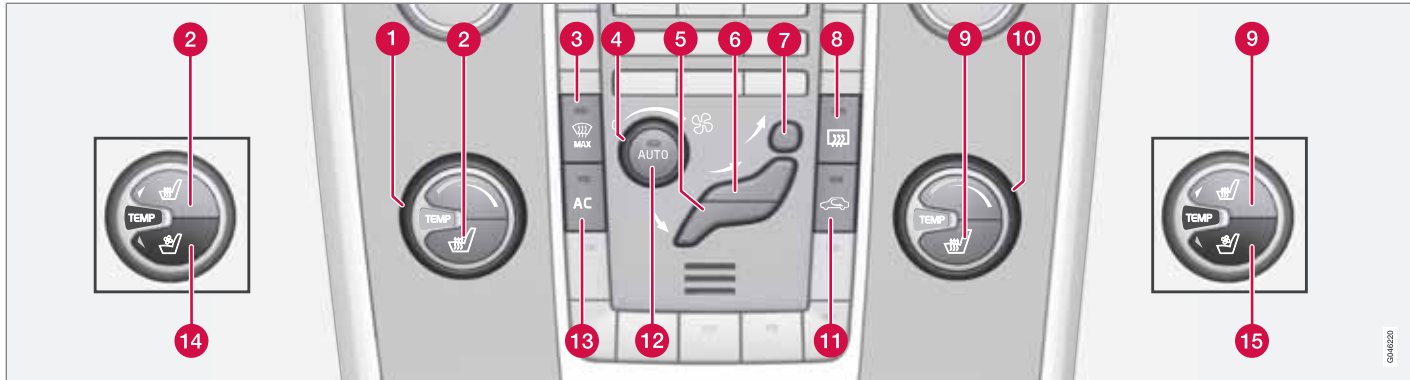

- | | | |
|---|---|---|
| 1 Temperaturregelung, links | 7 Luftverteilung - Entfroster Windschutzscheibe | 12 AUTO |
| 2 Vordersitzheizung, links ² | 8 Heckscheiben- und Außenspiegelheizung, siehe Seite 112 | 13 AC - Klimaanlage ein/aus |
| 3 Max. Entfroster | 9 Vordersitzheizung, rechts ² | 14 Vordersitzbelüftung*, links |
| 4 Gebläse | 10 Temperaturregelung, rechts | 15 Vordersitzbelüftung*, rechts |
| 5 Luftverteilung - Belüftung Boden | 11 Umluft | |
| 6 Luftverteilung - Belüftungsdüse Armaturenbrett | | |

² Die Taste hat verschiedene Positionen, je nachdem, ob das Fahrzeug mit Sitzbelüftung* ausgestattet ist oder nicht.



Klimaanlage

Elektronische Temperaturkontrolle, ETC

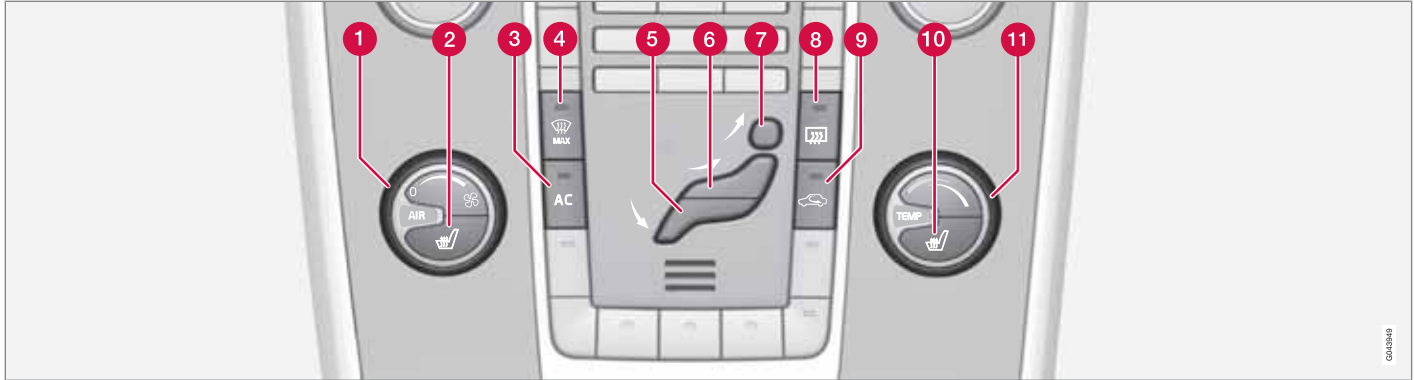

- 1 Gebläse
- 2 Vordersitzheizung, links
- 3 AC - Klimaanlage ein/aus
- 4 Max. Entfroster
- 5 Luftverteilung - Belüftung Boden
- 6 Luftverteilung - Belüftungsdüse Armaturen-
brett
- 7 Luftverteilung - Entfroster Windschutz-
scheibe
- 8 Heckscheiben- und Außenspiegelheizung,
siehe Seite 112
- 9 Umluft
- 10 Vordersitzheizung, rechts
- 11 Temperaturregelung



Klimaanlage

Bedienung der Regler

Sitzheizung*

Vordersitze

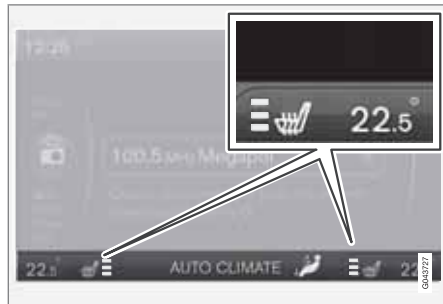

Die aktuelle Heizleistung wird am Bildschirm der Mittelkonsole angezeigt.



Für die höchste Heizleistung einmal auf die Taste drücken – drei orangefarbene Lampen leuchten am Bildschirm der Mittelkonsole (siehe Abbildung oben).

Für eine geringere Heizleistung zweimal auf die Taste drücken – zwei orangefarbene Lampen leuchten am Bildschirm.

Für die geringste Heizleistung dreimal auf die Taste drücken – eine orangefarbene Lampe leuchtet am Bildschirm.

Um die Heizung auszuschalten, viermal auf die Taste drücken – keine Lampe leuchtet.

! WARNUNG

Die elektrische Sitzheizung darf nicht von Personen verwendet werden, die aufgrund eines Gefühlsausfalls Schwierigkeiten haben, einen Temperaturanstieg zu erkennen, oder die aus irgendeinem Grund Schwierigkeiten haben, den Regler der Sitzheizung zu bedienen. Anderenfalls kann es zu Verbrennungen kommen.

Rücksitz



Für die höchste Heizleistung einmal auf die Taste drücken – drei Lampen leuchten.

Für eine geringere Heizleistung zweimal auf die Taste drücken – zwei Lampen leuchten.

Für die geringste Heizleistung dreimal auf die Taste drücken – eine Lampe leuchtet.

Um die Heizung auszuschalten, viermal auf die Taste drücken – keine Lampe leuchtet.

Vordersitzlüftung*



Die aktuelle Komfortstufe wird am Bildschirm der Mittelkonsole angezeigt.



Klimaanlage



Die Vordersitzlüftung kann nur gewählt werden, wenn ECC im Fahrzeug installiert ist. Die Lüftungsanlage besteht aus Gebläsen in Sitzen und Rückenlehnen, die Luft durch den Sitzbezug saugen.

Der Kühleffekt erhöht sich, je kälter die Innenraumluft ist.

Die Lüftung wird von der Klimaanlage geregelt und berücksichtigt die Temperatur des Sitzes, die Sonneneinstrahlung und die Außentemperatur.

Die Lüftung und die Sitzheizung können gleichzeitig verwendet werden. Die Funktion kann beispielsweise zur Entfeuchtung von Kleidungsstücken verwendet werden.

Die Lüftungsanlage kann aktiviert werden, wenn der Motor läuft. Es gibt drei Komfortstufen, die verschiedene Abkühlungs- und Entfeuchtungseffekte bieten:

- **Komfortstufe III:** Für den höchsten Effekt einmal auf die Taste drücken – drei blaue Lampen leuchten am Bildschirm der Mittelkonsole (siehe Abbildung oben).
- **Komfortstufe II:** Für einen niedrigeren Effekt zweimal auf die Taste drücken – zwei blaue Lampen leuchten am Bildschirm.

- **Komfortstufe I:** Für einen niedrigeren Effekt dreimal auf die Taste drücken – eine blaue Lampe leuchtet am Bildschirm.

Um die Funktion auszuschalten, viermal auf die Taste drücken – keine Lampe leuchtet.

ACHTUNG

Zugempfindliche Personen sollten die Sitzbelüftung nur sehr vorsichtig verwenden. Komfortstufe I wird für die längere Benutzung empfohlen.

WICHTIG

Die Sitzbelüftung kann nicht gestartet werden, wenn die Innenraumtemperatur 5 °C unterschreitet. Auf diese Weise wird eine Abkühlung der Person vermieden, die auf dem Sitz sitzt.

Gebläse

ACHTUNG

Falls das Gebläse vollständig ausgeschaltet ist, wird die Klimaanlage nicht eingeschaltet – was zum Beschlagen der Scheiben führen kann.

Gebläseregler für ECC*



Mit dem Drehregler wird die Gebläsegeschwindigkeit erhöht oder gesenkt. Die Gebläsegeschwindigkeit wird automatisch geregelt, wenn **AUTO** gewählt wird. Die zuvor eingestellte Gebläsegeschwindigkeit wird deaktiviert.

Gebläseregler für ETC



Mit dem Drehregler wird die Gebläsegeschwindigkeit erhöht oder gesenkt.

* Option/Zubehör, für weitere Informationen siehe „Einführung“.



Klimaanlage

Luftverteilung

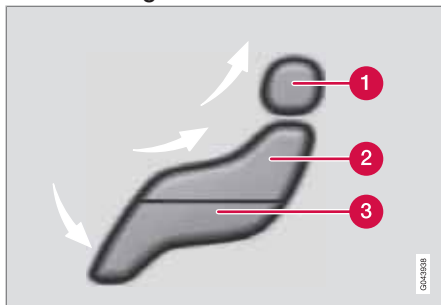

- 1 Luftverteilung - Entfroster Windschutzscheibe
- 2 Luftverteilung - Belüftungsdüse Armaturenbrett
- 3 Luftverteilung - Belüftung Boden

Die Figur besteht aus drei Tasten. Wenn eine der Tasten gedrückt wird, leuchtet am Bildschirm (siehe Abbildung unten) die entsprechende Figur auf und ein Pfeil vor dem jeweiligen Teil der Figur zeigt an, welche Luftverteilung gewählt ist. Für weitere Informationen zur Luftverteilung siehe Seite 233.



Die gewählte Luftverteilung wird am Bildschirm der Mittelkonsole angezeigt.

AUTO¹



Die Autofunktion regelt automatisch Temperatur, Klimaanlage, Gebläsegeschwindigkeit, Umluftfunktion und Luftverteilung.

Bei Auswahl von einer oder mehreren manuellen Funktionen werden die übrigen Funktionen weiterhin automatisch gesteuert. Durch Drücken auf **AUTO** werden sämtliche manuellen Einstellungen ausgeschaltet. Auf dem Bildschirm erscheint **AUTO-KLIMA**.

Die Gebläsegeschwindigkeit in der Automatikstellung kann im Menüsystem **MY CAR** unter **Einstellungen** → **Klimaeinstellungen** → **Auto. Gebläseeinstell.** eingestellt werden. Es besteht die Auswahl zwischen **Gering**, **Normal** und **Hoch**:

- **Gering** – Automatische Regelung des Gebläses. Niedriger Luftstrom wird bevorzugt.
- **Normal** – Automatische Regelung des Gebläses.
- **Hoch** – Automatische Regelung des Gebläses. Intensiverer Luftstrom wird bevorzugt.

Zur Beschreibung des Menüsystems siehe Seite 216.

Temperaturregelung



Mit dem Drehregler kann die Temperatur eingestellt werden. Bei ECC* kann die Temperatur auf der Fahrer- und auf der Beifahrerseite separat eingestellt werden.

Beim Anlassen des Fahrzeugs ist jeweils die zuletzt vorgenommene Einstellung vorhanden.

¹ Gilt nur für ECC.



Klimaanlage

ACHTUNG

Die Heiz- oder Kühlleistung kann nicht beschleunigt werden, indem eine höhere/niedrigere Temperatur als die gewünschte Temperatur eingestellt wird.

AC – Klimaanlage ein/aus



Wenn die Lampe in der **AC**-Taste leuchtet, wird die Klimaanlage automatisch durch das System gesteuert. Auf diese Weise wird die einströmende Luft gekühlt und entfeuchtet.

Wenn die Lampe in der **AC**-Taste ausgeschaltet ist, ist die Klimaanlage deaktiviert. Andere Funktionen werden weiterhin automatisch gesteuert. Bei Aktivierung der max. Entfrosterfunktion wird die Klimaanlage automatisch eingeschaltet, so dass die Luft maximal entfeuchtet wird.

Max. Entfroster



Wird verwendet, um schnell etwaigen Beschlag und Eis an der Windschutzscheibe und an den Seitenscheiben zu entfernen. Luft strömt zu den Scheiben. Die Lampe in der Entfroster-taste leuchtet,

wenn die Funktion eingeschaltet ist.

Wenn die Funktion gewählt wurde, wird die Luft im Innenraum außerdem wie folgt maximal entfeuchtet:

- die Klimaanlage wird automatisch eingeschaltet
- die Umluftfunktion und das Luftqualitätssystem werden automatisch ausgeschaltet.

ACHTUNG

Der Lautstärkepegel steigt, wenn das Gebläse in der Maximalstellung läuft.

Wenn die Entfrosterfunktion ausgeschaltet wird, geht die Klimaanlage wieder zu den vorigen Einstellungen zurück.

Umluft

Umluft



Wenn die Umluftfunktion eingeschaltet ist, leuchtet die orangefarbene Lampe in der Taste. Die Funktion wird gewählt, um zu verhindern, dass schlechte Luft, Abgase usw. in den Fahrzeuginnenraum gelangen. Die Luft im Fahrzeuginnenraum wird umgewälzt, d. h. bei aktivierter Funktion wird keine Außenluft in das Fahrzeug eingesaugt.

WICHTIG

Wenn die Luft im Fahrzeug zu lange umgewälzt wird, besteht die Gefahr, dass sich an den Innenseiten der Scheiben Beschlag bildet.

Timer

Bei aktivierter Timerfunktion verlässt die Anlage manuell die aktivierte Umluftstellung nach einiger Zeit. Der Zeitraum ist abhängig von der Außentemperatur. Dadurch wird die Gefahr, dass sich Eis oder Beschlag bilden oder schlechte Luft auftritt, verringert. Die Funktion im Menüsystem **MY CAR** unter **Einstellungen** → **Klimaeinstellungen** → **Timer für Umluftbetrieb** aktivieren/deaktivieren. Zur Beschreibung des Menüsystems siehe Seite 216.

ACHTUNG

Bei Wahl von max. Entfroster wird die Umluftfunktion stets ausgeschaltet.

Luftqualitätssystem IAQS*

Das Luftqualitätssystem scheidet Gase und Partikel aus der Luft ab und reduziert Verunreinigungen und unangenehme Gerüche im Fahrzeuginnenraum. Wenn die Außenluft verunreinigt ist, wird der Lufteinlass geschlossen



Klimaanlage

und die Luft wird im Fahrzeuginnenraum umgewälzt.

Die Funktion im Menüsystem **MY CAR** unter **Einstellungen** → **Klimaeinstellungen** → **Innenluft-Qualitätssystem** aktivieren/deaktivieren. Zur Beschreibung des Menüsystems siehe Seite 216.

ACHTUNG

Für die bestmögliche Luft im Fahrzeuginnenraum sollte der Luftqualitätssensor immer eingeschaltet sein.

Bei kalten Außentemperaturen ist die Umluftfunktion eingeschränkt, um die Bildung von Scheibenbeschlag zu vermeiden.

Bei beschlagenen Scheiben sollten der Luftqualitätssensor ausgeschaltet und die Entfroster für die Windschutzscheibe, die Seitenscheiben und die Heckscheibe verwendet werden.

Fahrzeuge mit Eco Start/Stop DRIVE*

Bei automatisch gestopptem Motor kann die Funktion bestimmter Ausrüstung vorübergehend reduziert werden, wie z.B. die Gebläsegeschwindigkeit der Klimaanlage. Für weitere Informationen siehe Seite 137.

Luftverteilungstabelle

	Luftverteilung	Verwendung wie folgt		Luftverteilung	Verwendung wie folgt
	Luft strömt zu den Scheiben. Ein Teil der Luft strömt aus den Belüftungsdüsen. Die Luft wird nicht umgewälzt. Die Klimaanlage ist immer eingeschaltet.	schnelles Entfernen von Eis und Beschlag.		Luft strömt zum Boden und zu den Scheiben. Ein Teil der Luft strömt aus den Belüftungsdüsen im Armaturenbrett.	für angenehme Temperaturen im Innenraum und beschlagfreie Scheiben bei niedrigen Außentemperaturen.
	Luft strömt zur Windschutzscheibe, über die Entfrosterdüse, und zu den Seitenscheiben. Ein Teil der Luft strömt aus den Belüftungsdüsen.	verhindert Beschlag und Eis bei niedrigen Außentemperaturen und hoher Feuchtigkeit (dazu keine zu niedrige Gebläsegeschwindigkeit einstellen).		Luft strömt zum Boden und aus den Belüftungsdüsen im Armaturenbrett.	bei sonnigem Wetter und niedrigen Außentemperaturen.



Klimaanlage

	Luftverteilung	Verwendung wie folgt		Luftverteilung	Verwendung wie folgt
	Luft strömt zu den Scheiben und aus den Belüftungsdüsen im Armaturenbrett.	für angenehme Temperaturen im Innenraum bei hohen Außentemperaturen.		Luft strömt zum Boden. Ein Teil der Luft strömt aus den Belüftungsdüsen im Armaturenbrett und zu den Scheiben.	zum Aufwärmen oder Abkühlen des Bodenbereichs.
	Luft strömt in Kopf- und Brusthöhe aus den Belüftungsdüsen im Armaturenbrett.	zur effizienten Kühlung bei hohen Außentemperaturen.		Luft strömt zu den Scheiben, aus den Belüftungsdüsen im Armaturenbrett und zum Boden.	für angenehmere Temperaturen im Bodenbereich oder wärmere Temperaturen oben bei kalten oder warmen Außentemperaturen.



Kraftstoffbetriebene Motor- und Innenraumheizung*

Kraftstoffbetriebene Heizung

Allgemeines zu Standheizungen

Die Standheizung heizt Motor und Innenraum und kann direkt oder mit Timer eingeschaltet werden.

Zwei unterschiedliche Zeitpunkte können mit dem Timer programmiert werden. Mit Zeitpunkt ist hier die Uhrzeit gemeint, zu der die Aufwärmung des Fahrzeuginnenraums abgeschlossen ist. Die Fahrzeugelektronik berechnet die Startzeit auf Grundlage der herrschenden Außentemperatur.

Übersteigt die Außentemperatur 15 °C, kann die Heizung nicht gestartet werden. Bei Temperaturen um - 5 °C oder darunter liegt die maximale Betriebszeit der Standheizung bei 50 Minuten.

WARNUNG

Das Fahrzeug muss bei Verwendung der Standheizung im Freien stehen.

ACHTUNG

Bei aktivierter Standheizung kann Rauch am rechten Radkasten austreten. Dies ist vollkommen normal.

Tanken



Warnaufkleber auf der Kraftstofftankklappe.

WARNUNG

Verschütteter Kraftstoff kann sich entzünden. Vor dem Tanken die kraftstoffbetriebene Heizung ausschalten.

Im Informationsdisplay überprüfen, ob die Standheizung ausgeschaltet ist. Wenn sie läuft, wird im Informationsdisplay **Standheizung EIN** angezeigt.

Parken an einer Steigung

Wird das Fahrzeug an einer kräftigen Steigung geparkt, sollte es mit der Vorderseite nach unten stehen, um die Kraftstoffversorgung der Standheizung sicherzustellen.

Batterie und Kraftstoff

Falls die Batterie zu schwach oder der Kraftstoffstand zu niedrig ist, wird die Standheizung automatisch ausgeschaltet und im Informationsdisplay wird eine Mitteilung angezeigt. Die Mitteilung durch Drücken auf die **OK**-Taste des Blinkerhebels bestätigen, siehe Seite 236.

WICHTIG

Die häufige Verwendung der Standheizung in Verbindung mit Kurzstreckenfahrten kann zur Entladung der Batterie und infolgedessen zu Startproblemen führen.

Um sicherzustellen, dass die Fahrzeugbatterie mit genauso viel Energie geladen wird, wie die Heizung verbraucht, das Fahrzeug bei regelmäßiger Benutzung der Heizung genauso lange fahren, wie die Heizung verwendet wurde.



Kraftstoffbetriebene Motor- und Innenraumheizung*

Handhabung

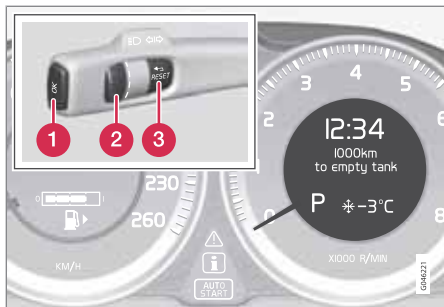

- 1 OK-taste
- 2 Daumenrad
- 3 RESET - zur Nullstellung/Auswahl

Für weitere Informationen zu Informationsdisplay und **OK**, siehe Seite 212.



Symbole und Displaymitteilungen

Wenn eine der Einstellungen des Timers oder der **Direktstart** aktiviert werden, leuchtet das Informationssymbol im Kombiinstrument und im Informationsdisplay erscheinen ein erklärender Text sowie ein weiteres eingeschaltetes Symbol. In der Tabelle sind mögliche Symbole und Displaytexte angegeben.

i **ACHTUNG**



- Die Zahl **2** im Symbol steht für die zweite Klimaanlage im Fahrzeug, wobei die gewöhnliche Klimaanlage die erste ist. Die Zahl 2 hat nicht mit **TIMER 1** oder **TIMER 2** zu tun.

Sym- bol	Display	Bedeutung
	Kraftstoffheiz. EIN	Die Heizung ist eingeschaltet und läuft.
	Timer gestellt Kraftstoffheiz.	Der Timer der Heizung wird aktiviert, nachdem der Transponder-schlüssel aus dem Zündschloss abgezogen und das Fahrzeug verlassen wurde – Motor und Fahrzeuginnenraum sind zum eingestellten Zeitpunkt aufgewärmt.

Sym- bol	Display	Bedeutung
	Heiz. gestoppt Batt.-Sparmodus	Die Heizung wurde von der Fahrzeug-elektronik ausge-schaltet, um den Motorstart zu ermöglichen.
		

* Option/Zubehör, für weitere Informationen siehe „Einführung“.



Kraftstoffbetriebene Motor- und Innenraumheizung*

Sym- bol	Display	Bedeutung
	Heiz. n. verf. Kraftst. niedrig	Die Einstellung der Heizung ist aufgrund eines zu geringen Kraftstoffstands (ca. 7 Liter) nicht möglich – dadurch soll sichergestellt werden, dass ein Motorstart sowie ca. 50 km Fahrt möglich sind.
	Standheizung Wart. erforderl.	Heizung außer Betrieb. Wenden Sie sich für die Reparatur an eine Werkstatt. Volvo empfiehlt Ihnen, sich an eine Volvo-Vertragswerkstatt zu wenden.

Ein Displaytext erlischt automatisch nach einer Weile oder nach dem Drücken auf die **OK**-Taste des Blinkerhebels.

Direktstart und unmittelbarer Heizungsstopp

1. Mit dem Daumenrad zu **Direktstart Standheiz** blättern.
2. Auf **RESET** drücken, um zwischen **EIN** und **AUS** zu wählen.

EIN: Standheizung manuell oder mit dem programmierten Timer eingeschaltet.

AUS: Standheizung ausgeschaltet.

Beim Direktstart ist die Heizung für 50 Minuten aktiviert.

Die Aufwärmung des Fahrzeuginnenraums beginnt, sobald das Kühlmittel im Motor die richtige Temperatur erreicht hat.

ACHTUNG

Das Fahrzeug kann bei laufender Standheizung gestartet und gefahren werden.

Einstellung des Timers

Mit dem Timer wird der Zeitpunkt angegeben, zu dem das Fahrzeug benutzt werden und aufgewärmt sein soll.

Zwischen **TIMER 1** und **TIMER 2** wählen.

ACHTUNG

Der Timer kann nur programmiert werden, wenn der Transponderschlüssel in Schlüsselstellung **I** steht, siehe Seite 82– die Programmierung muss daher vor dem Motorstart durchgeführt werden.

1. Mit dem Daumenrad zu **Timer Standheiz 1** blättern.
2. Kurz auf **RESET** drücken, um zur blinkenden Stundeneinstellung zu gelangen.
3. Mit dem Daumenrad die gewünschte Stundenzahl einstellen.
4. Kurz auf **RESET** drücken, um zur blinkenden Minuteneinstellung zu gelangen.
5. Mit dem Daumenrad die gewünschte Minutenzahl einstellen.
6. Kurz auf **RESET** drücken, um die Einstellung zu bestätigen.
7. Auf **RESET** drücken, um den Timer zu aktivieren.



Kraftstoffbetriebene Motor- und Innenraumheizung*

Nach der Einstellung von **Timer Standheiz 1** kann eine zweite Startzeit in **Timer Standheiz 2** programmiert werden, der mit dem Daumenrad zugänglich ist.

Die alternative Zeit wird wie für **Timer Standheiz 1** eingestellt.

Mit Timer gestartete Heizung deaktivieren

Die mit Timer gestartete Heizung kann manuell ausgeschaltet werden, bevor sie vom Timer ausgeschaltet wird. Dazu wie folgt vorgehen:

1. Auf **OK** drücken.
2. Mit dem Daumenrad zum Text **Timer Standheiz 1** bzw. **2** blättern.
 - > Der Text **EIN** blinkt im Display.
3. Auf **RESET** drücken.
 - > Der Text **AUS** wird durchgehend angezeigt und die Heizung wird ausgeschaltet.

Eine mit Timer gestartete Heizung kann auch gemäß der Anleitung im Abschnitt „Direktstart und unmittelbarer Heizungsstopp“ ausgeschaltet werden, siehe Seite 237.

Uhr/Timer

Der Timer der Heizung ist mit der Fahrzeuguhr verbunden.



ACHTUNG

Wenn die Uhrzeit geändert wird, wird eine ggf. vorhandene Programmierung des Timers gelöscht.



Zusatzheizung*

Allgemeines zu Zusatzheizungen

In kalten Klimazonen¹ kann eine Zusatzheizung erforderlich sein, um die richtige Temperatur im Motor und ausreichende Wärme im Fahrzeuginnenraum zu erreichen.

Kraftstoffbetriebene Zusatzheizung

In Fahrzeugen mit Dieselmotoren ist eine kraftstoffbetriebene Zusatzheizung montiert.

Die Heizung startet automatisch, wenn der Motor läuft und zusätzliche Wärme erforderlich ist.

Die Heizung wird automatisch abgeschaltet, sobald die richtige Temperatur erreicht wird oder der Motor abgestellt wird.

i ACHTUNG

Bei aktivierter Zusatzheizung kann Rauch am rechten Radkasten austreten. Dies ist vollkommen normal.

Automodus oder Deaktivierung

Die automatische Startsequenz der Zusatzheizung kann – falls erwünscht – ausgeschaltet werden.

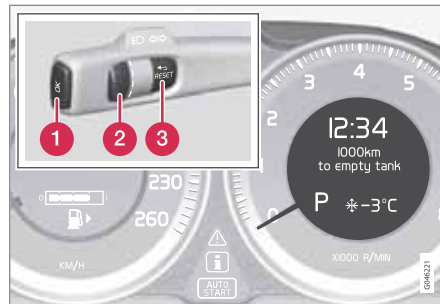

- 1** OK-taste
- 2** Daumenrad
- 3** RESET-taste

1. Vor dem Motorstart: Schlüsselstellung **I** wählen, siehe Seite 82.
2. Mit dem Daumenrad zu **Zusatzheizung Auto** blättern.
3. Auf **RESET** drücken, um zwischen **EIN** und **AUS** zu wählen.

i ACHTUNG

Die Menüoptionen sind nur in Schlüsselstellung **I** zu sehen – Änderungen an den Einstellungen müssen daher vor dem Motorstart vorgenommen werden.

Innenraumheizung*

Wenn die Zusatzheizung durch eine Timerfunktion ergänzt wird, kann sie als kraftstoffbetriebene Innenraumheizung verwendet werden, siehe Seite 235.

Elektrische Zusatzheizung

In Fahrzeugen mit bestimmten Benzinmotoren² ist eine elektrische Zusatzheizung in die Klimaanlage des Fahrzeugs integriert.

In semikalten¹ Klimazonen sind dieseltbetriebene Fahrzeuge mit einer elektrischen statt mit einer kraftstoffbetriebenen Zusatzheizung ausgestattet.

Die Heizung kann nicht manuell geregelt werden, sondern wird automatisch bei Außentemperaturen unter 14 °C nach dem Motorstart aktiviert und nach Erreichen der eingestellten Innenraumtemperatur ausgeschaltet.

¹ Bei einem Volvo-Vertragshändler erhalten Sie mehr Informationen darüber, für welche geografischen Gebiete dies gilt.

² Bei einem Volvo-Vertragshändler erhalten Sie mehr Informationen darüber, für welche Motoren dies gilt.



Bordcomputer

Allgemeines

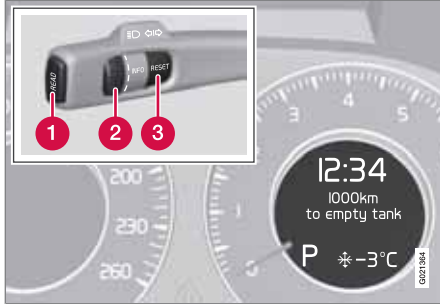

Informationsdisplay und Regler.

- 1 **OK** – zur Bestätigung.
- 2 Daumenrad – Blättern zwischen den Menüs und Auswahl in der Bordcomputerliste.
- 3 **RESET** – zur Nullstellung.

Die Menüs des Bordcomputers liegen in einer stufenlosen Schleife. Bei einer der Menüoptionen wird das Display ausgeschaltet – damit wird auch der Anfang/das Ende der Schleife markiert.

Funktionen

i ACHTUNG

Wenn eine Warnmitteilung angezeigt wird, während der Bordcomputer verwendet wird, muss die Mitteilung zunächst bestätigt werden, bevor der Bordcomputer erneut aktiviert werden kann. Zum Bestätigen der Warnmitteilung **OK** drücken.

Zum Ändern der Einheiten für Strecke und Geschwindigkeit – zu **MY CAR** →

Einstellungen → **System-Optionen** →

Einheit Entfern. u. Kraftstoff blättern, siehe Seite 215.

Durchschnittsgeschwindigkeit

Die Durchschnittsgeschwindigkeit wird ab der letzten Nullstellung berechnet. Die Nullstellung erfolgt mit **RESET**.

Akt. Verbrauch

Der gegenwärtige Kraftstoffverbrauch wird einmal in der Sekunde berechnet. Der Wert im Display wird im Abstand von einigen Sekunden aktualisiert. Steht das Fahrzeug still, wird im Display "----" angezeigt.

Durchschnittlich

Der durchschnittliche Kraftstoffverbrauch wird ab der letzten Nullstellung berechnet. Die Nullstellung erfolgt mit **RESET**.

i ACHTUNG

Es können fehlerhafte Berechnungen auftreten, wenn eine kraftstoffbetriebene Zusatz- und/oder Standheizung* verwendet wurde.

km bis Tank leer

Die Berechnung basiert auf dem Durchschnittsverbrauch der letzten 30 km und der verbleibenden Kraftstoffmenge. Im Display wird die ungefähre Strecke angezeigt, die mit der im Tank verbleibenden Kraftstoffmenge zurückgelegt werden kann.

Eine wirtschaftliche Fahrweise verlängert im Allgemeinen die Fahrstrecke. Für mehr Informationen darüber, wie der Kraftstoffverbrauch beeinflusst werden kann, siehe Seite 12.

Wenn im Display "---- **km Bis Tank leer**" erscheint, gibt es keine garantierte Fahrstrecke mehr. Umgehend Kraftstoff nachfüllen.

 **ACHTUNG**

Es können fehlerhafte Berechnungen auftreten, wenn Sie den Fahrstil geändert haben.

Nullstellung

1. --- km/h Durch.-Geschw. oder --.- l / 100km Durch.-Verbrauch wählen.
2. **RESET** ca. 1 Sekunde lang gedrückt halten, um die gewählte Funktion nullzustellen. Wenn **RESET** mindestens 3 Sekunden lang gedrückt gehalten wird, werden Durchschnittsgeschwindigkeit und Durchschnittsverbrauch gleichzeitig nullgestellt.

Akt. Geschw.*¹

Das Display am Armaturenbrett wechselt zur aktuellen Geschwindigkeit in mph (miles per hour), wenn das Tachometer in km/h gradiert ist. Ist das Tachometer in mph gradiert, wird zur Anzeige in km/h gewechselt.

¹ Nur bestimmte Märkte.



Anpassung der Fahreigenschaften

Aktives Fahrwerk – Four-C*

Das aktive Fahrwerk, Four-C (Continuously Controlled Chassis Concept), regelt die Eigenschaften der Stoßdämpfer, so dass die Fahreigenschaften des Fahrzeugs eingestellt werden können. Es gibt drei Einstellungen:

Comfort, Sport und Advanced.

Comfort

Bei dieser Einstellung wird das Fahrzeug auf grobem und unebenen Straßenbelag als bequemer empfunden. Die Stoßdämpfung ist weich und die Bewegungen der Karosserie sind folgsam und angenehm.

Sport

Bei dieser Einstellung tritt das Fahrzeug sportlicher auf. Die Einstellung wird für eine aktivere Fahrweise empfohlen. Die Lenkung reagiert schneller als in der Einstellung Comfort. Die Dämpfung ist härter eingestellt und die Karosserie folgt der Fahrbahn, um die Seitenneigung des Fahrzeugs bei Kurvenfahrt zu verringern.

Advanced

Diese Einstellung wird nur auf richtig ebener und flacher Fahrbahn empfohlen.

Die Stoßdämpfer sind für maximale Traktionseigenschaften optimiert und die Seitenlage in Kurven wird weiter verringert.

Handhabung



Fahrwerkeinstellungen.

Die Einstellung mit den Tasten in der Mittelkonsole ändern. Diejenige Einstellung, die beim Abstellen des Motors verwendet wurde, wird beim erneuten Anlassen des Motors aktiviert.

Geschwindigkeitsabhängige Servolenkung*

Die Lenkkraft erhöht sich mit der Geschwindigkeit des Fahrzeugs, damit der Fahrer ein verbessertes Fahrbahngefühl erhält. Auf der Autobahn ist die Lenkung fester und direkter. Beim Einparken und bei niedriger Geschwindigkeit lässt sich das Lenkrad leicht und ohne große Anstrengung bewegen.

Der Fahrer hat für verbessertes Fahrbahngefühl und erhöhte Lenkempfindlichkeit die Auswahl zwischen drei verschiedenen Lenkkraftstufen. Das Menüsystem **MY CAR** aufrufen, nach **Einstellungen** →

Fahrzeugeinstellungen → **Lenkradkraft** suchen und **Gering, Mittel** oder **Hoch** wählen.

Zur Beschreibung des Menüsystems siehe Seite 215. Dieses Menü ist nicht erreichbar, wenn sich das Fahrzeug bewegt.



Komfort im Innenraum

Ablagefächer

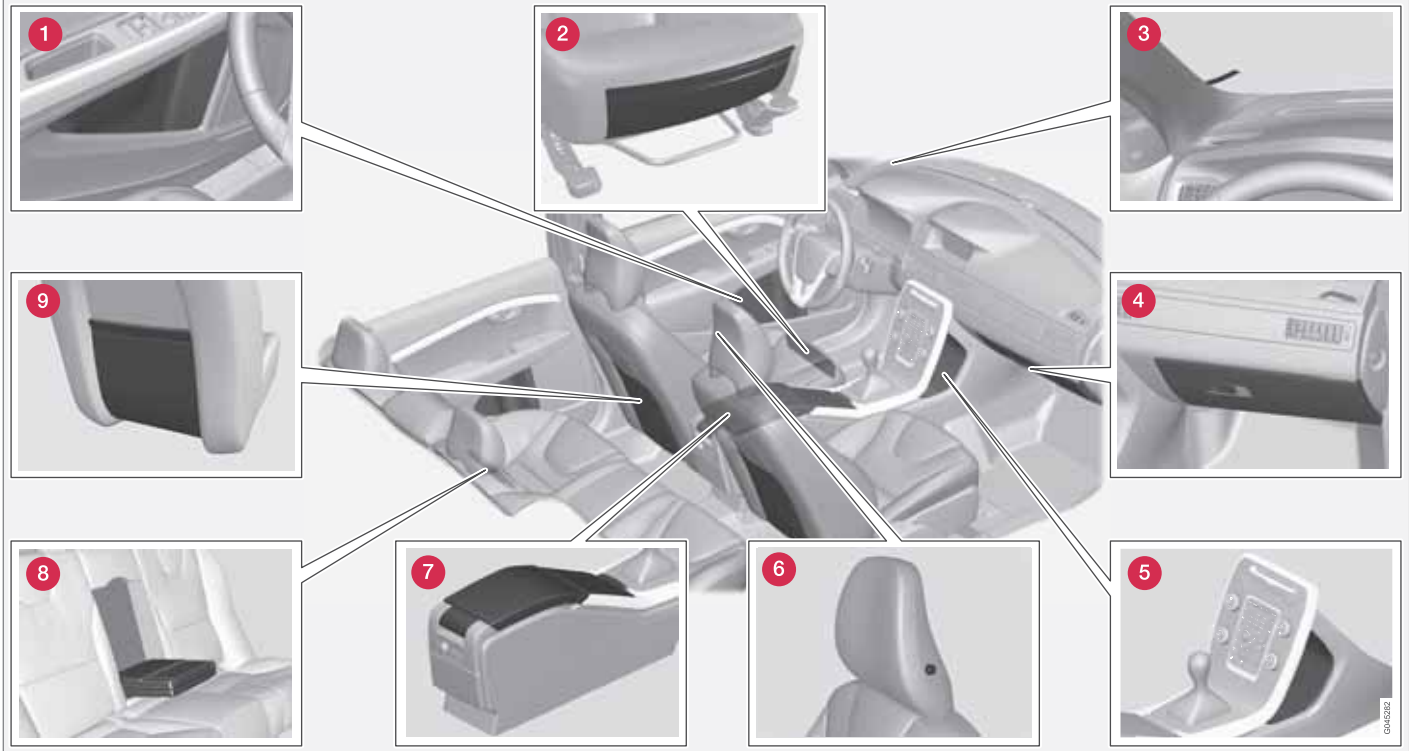



Komfort im Innenraum

- 1 Ablagefach in der Türverkleidung
- 2 Ablagefach* Vorderkante der Vordersitze
- 3 Parkscheinhalter
- 4 Handschuhfach
- 5 Ablagefach
- 6 Kleiderhaken
- 7 Ablagefach, Getränkehalter
- 8 Getränkehalter* in der Armlehne, Rücksitz
- 9 Ablagefach

Kleiderhaken

Der Kleiderhaken ist nur für leichtere Kleidungsstücke vorgesehen.

WARNUNG

Lose Gegenstände wie z. B. Mobiltelefon, Kamera, Fernbedienung für Zusatzausstattung usw. im Handschuhfach oder anderen Fächern aufbewahren. Bei einem starken Bremsmanöver oder Unfall können diese anderenfalls Personen im Fahrzeug verletzen.

Tunnelkonsole



- 1 Ablagefach (z.B. für CDs) und USB-*/AUX-Eingang unter der Armlehne.
- 2 Enthält Getränkehalter für Fahrer und Beifahrer. (Wenn Aschenbecher und Zigarettenanzünder gewählt sind, gibt es einen Zigarettenanzünder in der 12-V-Steckdose für den Vordersitz, siehe Seite 245, und einen abnehmbaren Aschenbecher im Getränkehalter.)

Zigarettenanzünder und Aschenbecher*

Den Aschenbecher in der Tunnelkonsole gerade nach oben heben und dadurch lösen.

Zum Einschalten des Zigarettenanzünders die Taste nach innen drücken. Wenn der Zigarettenanzünder glüht, springt die Taste wieder heraus. Nun den Zigarettenanzünder heraus-

ziehen und die Zigarette mit der Heizspirale anzünden.

Handschuhfach



Hier können beispielsweise die Betriebsanleitung des Fahrzeugs und Straßenkarten aufbewahrt werden. Auf der Innenseite der Klappe ist ein Halter für Stifte vorhanden. Das Handschuhfach lässt sich mit Hilfe des Schlüsselblattes verriegeln, siehe Seiten 51 und 60.



Komfort im Innenraum

Auslegematten*

Volvo bietet Auslegematten an, die speziell auf Ihr Fahrzeug abgestimmt sind.

! WARNUNG

Vor der Fahrt kontrollieren, dass die Auslegematte am Fahrerplatz ordentlich in den Befestigungsstiften sitzt und in diesen verankert ist, damit sie nicht an und unter den Pedalen eingeklemmt werden kann.

Frisierspiegel



Frisierspiegel mit Beleuchtung.

Die Lampe wird beim Aufklappen der Spiegelabdeckung automatisch eingeschaltet.

12-V-Steckdose



12-V-Steckdose in der Tunnelkonsole, Vordersitz.



12-V-Steckdose in der Tunnelkonsole, Fond.

An die Steckdose kann verschiedenes 12-V-Zubehör angeschlossen werden, wie z.B. Bildschirme, Musikplayer und Mobiltelefone. Der

Transponderschlüssel muss sich mindestens in Schlüsselstellung I befinden, damit die Steckdose Strom liefern kann, siehe Seite 82.

! WARNUNG

Wird die Steckdose nicht verwendet, sollte sich die Abdeckung immer auf der Steckdose befinden.

i ACHTUNG

Zustausstattung und Zubehör – z. B. Bildschirme, Musikplayer und Mobiltelefone – das an eine der 12-V-Steckdosen im Fahrzeuginnenraum angeschlossen ist, kann von der Klimaanlage aktiviert werden, selbst wenn der Transponderschlüssel abgezogen oder das Fahrzeug verriegelt ist, beispielsweise wenn die Standheizung zu einem voreingestellten Zeitpunkt aktiviert wird.

Daher die Stecker bei Nichtverwendung der Zustausstattung oder des Zubehörs aus den Steckdosen entfernen, da sich andernfalls die Startbatterie entleeren könnte!



Komfort im Innenraum

WICHTIG

Die maximale Stromstärke beträgt 10 A (120 W), wenn jeweils nur eine Steckdose verwendet wird. Wenn beide Steckdosen in der Tunnelkonsole gleichzeitig verwendet werden, gilt 7,5 A (90 W) pro Steckdose.

Falls der Kompressor zur Reifenabdichtung an einer Steckdose angeschlossen ist, darf kein anderer Stromverbraucher an die andere angeschlossen sein.

ACHTUNG

Der Kompressor zur behelfsmäßigen Reifenabdichtung ist von Volvo geprüft und zugelassen. Für Informationen zur Benutzung von Volvos empfohlener provisorischer Reifenabdichtung (TMK) siehe Seite 348.

Steckdose im Kofferraum*

Für weitere Informationen siehe Seite 324.



Komfort im Innenraum – Executive

Kühlbox



Hinter der Armlehne im Fond befindet sich eine Kühlbox. Die Box wird gekühlt, wenn der Motor läuft oder der Transponderschlüssel in Stellung II steht.

! WARNUNG

Die Flaschen gut verschlossen in der Kühlbox aufbewahren und darauf achten, dass der Deckel während der Fahrt geschlossen ist.

i ACHTUNG

Zur optimalen Funktion muss die Luft an der Kühlbox frei zirkulieren können. Daher am Lufteinlass der Box im Kofferraum mindestens 5 cm Platz lassen.

Kofferraummatte



i ACHTUNG

In Fahrzeugen mit Kühlschranks muss der Rücksitz leicht nach vorn geklappt werden, bevor die Kofferraummatte herausgenommen werden kann. Die Rückenlehnen vorklappen. Dazu an den Griffen ziehen, siehe Seite 87.

Becher



Unter dem Deckel in der Armlehne befindet sich ein Ablagefach für zwei Becher und ein Flaschenöffner.

! WARNUNG

Die Becher im Ablagefach oder in den Getränkehaltern aufbewahren und darauf achten, dass der Armlehendeckel während der Fahrt geschlossen ist.

Allgemeines zu Infotainment.....	250
Radio.....	262
Mediaplayer.....	270
Externe Tonquelle über AUX-/USB*-Eingang.....	275
Media Bluetooth®*	278
Bluetooth®-Freisprecheinrichtung*	281
Sprachsteuerung* Mobiltelefon.....	291
TV*	295
Fernbedienung*	299
RSE - Rear Seat Entertainment System*	301



06

INFOTAINMENT





Allgemeines zu Infotainment

Allgemeines

Das Infotainmentsystem besteht aus Radio, Mediaplayer, TV* und der Möglichkeit, mit einem Mobiltelefon* zu kommunizieren. Die Informationen werden auf einem 5- oder 7-Zoll-Farbbildschirm* im oberen Teil der Mittelkonsole angezeigt. Funktionen lassen sich mittels Tasten im Lenkrad, in der Mittelkonsole unter dem Farbbildschirm oder mit einer Fernbedienung* steuern. Das Mobiltelefon lässt sich in bestimmten Fällen mittels Sprachbefehlen steuern.

Wenn das Infotainmentsystem beim Abstellen des Motors aktiviert ist, wird es automatisch das nächste Mal aktiviert, wenn der Schlüssel in Schlüsselstellung I oder höher gedreht wird, und es gibt dieselbe Quelle (z.B. Radio), wie bereits vor dem Abstellen des Motors wieder (an Fahrzeugen mit Keyless-System* muss die Fahrertür geschlossen sein).

Das Infotainmentsystem kann jeweils 15 Minuten lang verwendet werden, ohne dass der Transponderschlüssel im Zündschloss steckt, indem die Ein/Aus-Taste gedrückt wird.

Beim Anlassen des Motors wird das Infotainmentsystem vorübergehend ausgeschaltet

und dann wieder eingeschaltet, sobald der Motor läuft.

ACHTUNG

Den Transponderschlüssel aus dem Zündschloss abziehen, wenn das Infotainmentsystem bei abgestelltem Motor verwendet wird. Dies verhindert eine unnötige Entladung der Batterie.

Dolby, Pro Logic



Unter der Lizenz der Dolby Laboratories hergestellt. Dolby, Pro Logic und das Doppel-D-Symbol sind eingetragene Warenzeichen der Dolby Laboratories.

Audyssey MultEQ¹



Das Audyssey-MultEQ-System dient bei der Entwicklung und Trimmung des Audiosystems dazu, ein Klangerlebnis von Weltklasse sicherzustellen.

¹ Gilt nur für Premium Sound Multimedia.

* Option/Zubehör, für weitere Informationen siehe „Einführung“.



Allgemeines zu Infotainment

Übersicht

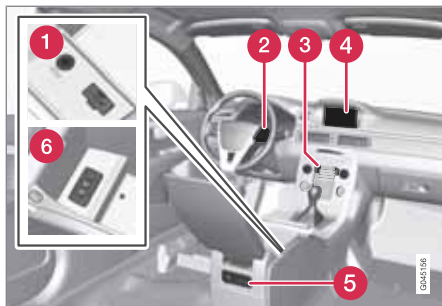

- 1 AUX²- und USB³-Eingänge für externe Tonquellen (z.B. iPod®)
- 2 Tastenfeld am Lenkrad (mit* bzw. ohne Daumenrad).
- 3 Bedientafel in der Mittelkonsole
- 4 Bildschirm. Der Bildschirm ist in zwei Größen erhältlich: 5 und 7 Zoll. IN der Anleitung wird der 7-Zoll-Bildschirm gezeigt.
- 5 Hintere Bedientafel mit Kopfhöreranschluss*
- 6 AV-AUX-Eingang*

Bedienung der Anlage

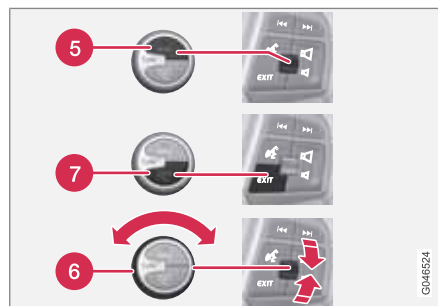
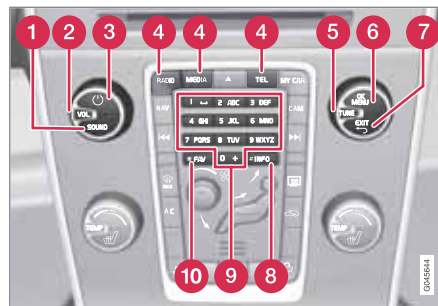

Tastenfeld am Lenkrad, das als Alternative zu den Bedienelementen in der Mittelkonsole dient.

1 SOUND - drücken, um die Audioeinstellungen (Bässe, Höhen uvm.) aufzurufen. Für weitere Informationen siehe Seite 257.

2 VOL – drehen, um die Lautstärke zu erhöhen bzw. zu senken.

3 ON/OFF/MUTE - Durch kurzes Drücken startet die Anlage und durch langes Drücken schaltet die Anlage aus. Es ist zu beachten, dass das komplette Sensus-System (einschl. Navigations-* und Telefonfunktionen*) gleichzeitig startet bzw. ausschaltet. Kurz drücken, um den Ton auszuschalten (MUTE) oder den Ton wieder einzuschalten, wenn er ausgeschaltet war.

4 Hauptquellen - drücken, um die Hauptquelle (z.B. **RADIO**, **MEDIA**) zu wählen. Die zuletzt aktive Quelle (z.B. **FM1**) wird angezeigt. Wenn Sie sich in **MEDIA** oder **TEL** befinden und auf die Hauptquellentaste drücken, erscheint ein Schnellmenü mit gängigen Menüalternativen.

5 OK/MENU - drücken, um eine Wahl in einem Menü zu bestätigen. Ruft die Menüanzeige in der gewählten Quelle (z.B. **RADIO** oder **MEDIA**) auf. Der Pfeil rechts am Bildschirm

² Gilt ausschließlich für Performance

³ Gilt nicht für Performance.



Allgemeines zu Infotainment

erscheint, wenn es untergeordnete Menüs gibt.

6 TUNE - drehen, um die Titel bzw. Verzeichnisse, Radio- und TV*-Sender oder Telefonkontakte* schnell durchzublätern oder in den Optionen auf dem Bildschirm zu navigieren.

7 EXIT - kurzes Drücken führt im Menüsystem nach oben, unterbricht die andauernde Funktion, unterbricht bzw. lehnt Telefongespräche ab oder löscht eingegebene Zeichen. **Langes Drücken** führt zur Normalanzeige oder, wenn Sie sich in der Normalanzeige befinden, auf die höchste Menüebene, siehe Hauptquellenanzeige Seite 253.

8 INFO - Falls mehr Informationen verfügbar vorliegen, als auf dem Bildschirm angezeigt werden können, die **INFO**-Taste drücken, um die restlichen Informationen anzeigen zu lassen.

9 Sendertasten, Eingabe von Zahlen und Buchstaben.

10 FAV – Schnellwahl zu einer Favoriteneinstellung. Die Taste kann für eine häufig verwendete Funktion in AM, FM usw. programmiert werden. Für weitere Informationen siehe Seite 256.

Tastenfeld im Lenkrad

Das Tastenfeld im Lenkrad kann als Alternative zu den Tasten in der Mittelkonsole genutzt werden.

Je nach Optionen und Ausstattungsniveau des Fahrzeugs ist das Tastenfeld in drei verschiedenen Ausführungen erhältlich.

Tastenfeld mit Daumenrad*



1 Mit einem **kurzen Druck** wird zwischen den einzelnen Titeln oder den gespeicherten Radiosendern geblättert⁴. **Durch langes Drücken** wird der Titel schnell gespult

oder der nächste verfügbare Radiosender gesucht.

2 Lautstärke – drücken, um die Lautstärke zu erhöhen bzw. zu senken.

3 **EXIT - kurzes Drücken** führt im Menüsystem nach oben, unterbricht die andauernde Funktion, unterbricht bzw. lehnt Telefongespräche ab oder löscht eingegebene Zeichen. **Langes Drücken** führt zur Normalanzeige oder, wenn Sie sich in der Normalanzeige befinden, auf die höchste Menüebene, siehe Hauptquellenanzeige Seite 253.

4 **OK/MENU/TUNE - drücken**, um eine Wahl in einem Menü zu bestätigen. Ruft die Menüanzeige in der gewählten Quelle (z.B. **RADIO** oder **MEDIA**) auf. Der Pfeil rechts am Bildschirm erscheint, wenn es untergeordnete Menüs gibt. **Drehen**, um die Titel bzw. Verzeichnisse, Radio- und TV*-Sender oder Telefonkontakte* schnell durchzublätern oder in den Optionen auf dem Bildschirm zu navigieren.

5 **Ohne Sprachsteuerung**⁵ - drücken, um den Radio- bzw. Medienton stummzuschalten (MUTE) oder den Ton wieder einzuschalten, wenn er stummgeschaltet

⁴ Gilt nicht für DAB.

⁵ Betrifft Fahrzeuge ohne Navigationssystem.

* Option/Zubehör, für weitere Informationen siehe „Einführung“.



Allgemeines zu Infotainment

gewesen ist. **Mit Sprachsteuerung⁶** - Sprachsteuerung (für über Bluetooth® angeschlossenes Mobiltelefon und Navigationssystem*)

Hauptquellenanzeige

Durch langes Drücken auf **EXIT** des Tastenfelds* im Lenkrad wird die Normalanzeige aufgerufen. Wenn Sie sich in der Normalanzeige befinden und lange auf **EXIT** drücken, besteht die Möglichkeit, auf dieselben Hauptquellen-tasten zurückzugreifen, die sich in der Mittelkonsole befinden:

	NAV - Volvos Navigationssystem (RTI)*, wird in einer separaten Betriebsanleitung beschrieben.
	RADIO - AM, FM, DAB*
	MEDIA - CD, DVD, AUX, USB*, Bluetooth®, TV*.
	TEL - Bluetooth® Freisprecheinrichtung*

	MY CAR – Bildeinstellungen, siehe Seite 215.
	CAM - Einparkhilfekamera*, siehe Seite 201

Tastenfeld ohne Daumenrad



- 1 Mit einem **kurzen Druck** wird zwischen den einzelnen Titeln oder den gespeicherten Radiosendern geblättert⁷. **Durch langes Drücken** wird der Titel schnell gespult oder der nächste verfügbare Radiosender gesucht.
- 2 Lautstärke – drücken, um die Lautstärke zu erhöhen bzw. zu senken.

⁶ Nur Fahrzeuge mit Navigation.

⁷ Gilt nicht für DAB.



Allgemeines zu Infotainment

Menübenutzung

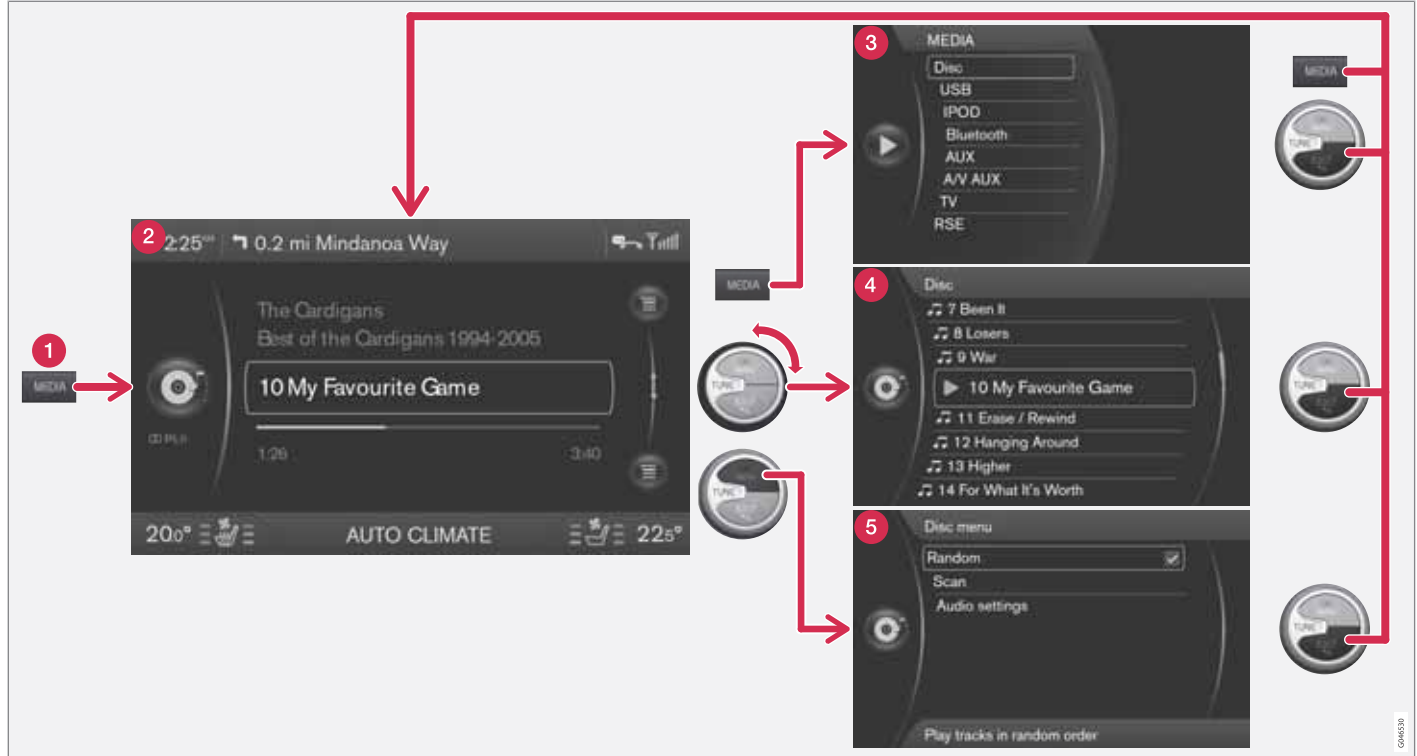

Das Beispiel zeigt die Navigation zu verschiedenen Funktionen während des Abspielens einer Disk. (1) Hauptquellentaste, (2) Normalanzeige, (3) Schnellmenüanzeige, (4) Schnellwahlanzeige, (5) Menüanzeige

GM0530



Allgemeines zu Infotainment

Die Hauptquelle durch Drücken auf eine Hauptquellentaste (1) (**RADIO, MEDIA, TEL**) wählen. Für die Navigation im Menü der Quelle werden die Bedienelemente **TUNE, OK/MENU** bzw. **EXIT** verwendet.

Für das Durchblättern des Menüs **TUNE** verwenden, die markierte Menüzeile mit **OK/MENU** wählen oder das Menü mit **EXIT** verlassen. In bestimmten Fällen ist es möglich, durch Drücken der Hauptquellentaste (1) der Quelle ein Schnellmenü aufzurufen.

Für Menüübersicht siehe 258.

i ACHTUNG

Falls das Fahrzeug über ein Tastenfeld mit Daumenrad* im Lenkrad verfügt, können diese als Alternativen zu den Bedienelementen in der Mittelkonsole (**TUNE, OK/MENU, EXIT**) genutzt werden, siehe Seite 252.

Anzeigen auf dem Bildschirm

Für jede Hauptquelle gibt es vier verschiedene Grundtypen von Anzeigen:

- **Normalanzeige (2)** – Normalmodus für die Quelle
- **Kurzwahlmenü (3)** - zeigt gängige Menüalternativen in den Hauptquellen

TEL und **MEDIA** (durch Drücken auf die Hauptquellentaste (1) der Quelle zu erreichen).

- **Schnellwahlanzeige (4)** – Schnellmodus, wenn **TUNE** gedreht wird, z.B. zum Wechseln des Titels, des Radiosenders usw.
- **Menüanzeige (5)** - bei Menühandhabung (durch Drücken auf **OK/MENU** zu erreichen).

Die Anzeigen sehen je nach Quelle, Ausrüstung im Fahrzeug, Einstellungen usw. unterschiedlich aus.

Pop-up-Menü⁸ Video und TV*

Während der Wiedergabe einer Videodatei oder der TV-Wiedergabe* auf **OK/MENU** drücken, um zum Pop-up-Menü zu gelangen.

Hinterer Bedientafel mit Kopfhöreranschluss*

Zur bestmöglichen Klangwiedergabe werden Kopfhörer mit einer Impedanz zwischen 16 und 32 Ohm und einer Empfindlichkeit von 102 dB oder höher empfohlen.

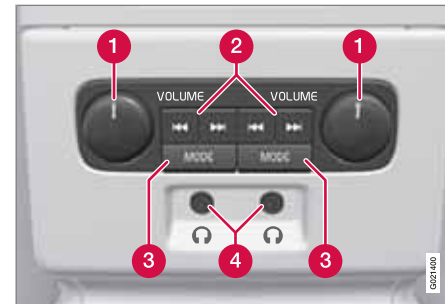

- 1 VOLUME** – Lautstärke, links bzw. rechts.
- Blättern/Suchen vorwärts und rückwärts.
- MODE** - Zwischen **AM, FM1, FM2, DAB1***, **DAB2*, Disc, USB*, iPod*, Bluetooth***, **AUX, TV*** und Ein/Aus wählen. Zum Anschluss über USB* oder AUX siehe Seite 275, oder über Bluetooth®* siehe Seite 279.
- Kopfhöreranschluss (3,5 mm).

Aktivieren/deaktivieren

Die Bedientafel wird mit **MODE** aktiviert. Sie wird durch langes Drücken auf **MODE** oder durch Abstellen des Motors deaktiviert.

⁸ Gilt nur für die Wiedergabe von Videodateien oder die TV-Wiedergabe*.



Allgemeines zu Infotainment

Blättern/Suchen vorwärts und rückwärts

Durch Drücken auf (2) wird zwischen den einzelnen Titeln/Audiodateien geblättert oder nach dem nächsten verfügbaren Radiosender gesucht.

Begrenzungen

i ACHTUNG

Die Audioquelle (beispielsweise **FM1**, **AM**, **Disc** etc.), die über die Lautsprecher wiedergegeben wird, kann nicht vom hinteren Bedienfeld gesteuert werden.

i ACHTUNG

Um eine Audioquelle mit **MODE** auswählen und wiedergeben zu können, muss die Audioquelle verbunden sein und sich im Fahrzeug befinden.

FAV - eine Schnellwahl speichern



Mit Hilfe der **FAV**-Taste können oft verwendete Funktionen gespeichert werden, so dass diese einfach durch Drücken von **FAV** gestartet werden können. Für jede der folgenden Funktionen kann ein Favorit (beispielsweise **Equalizer**) gewählt werden:

Im **RADIO**-Modus:

- AM
- FM1/FM2
- DAB1*/DAB2*

Im **MEDIA**-Modus:

- DISC
- USB*
- iPod*
- Bluetooth*

- AUX
- TV*

Es kann auch ein Favorit für **MY CAR**, **CAM***, und **NAV*** gewählt und gespeichert werden. Favoriten können auch unter **MY CAR** gewählt und gespeichert werden. Für weitere Informationen zum Menüsystem **MY CAR** siehe Seite 215.

Um eine Funktion in der **FAV**-Taste zu speichern:

1. Wählen Sie eine Hauptquelle (z.B. **RADIO**, **MEDIA**).
2. Ein Frequenzband oder eine Quelle wählen (**AM**, **Disc** usw.).
3. **FAV** drücken und gedrückt halten, bis das Favoritenmenü angezeigt wird.
4. **TUNE** drehen, um eine Option aus der Liste zu wählen und auf **OK/MENU** drücken, um zu speichern.
 - > Wenn die Hauptquelle (z.B. **RADIO**, **MEDIA**) aktiviert ist, wird die gespeicherte Funktion durch langes Drücken auf **FAV** zugänglich.



Allgemeines zu Infotainment

Allgemeine Audioeinstellungen

Auf **SOUND** drücken, um zum Audioeinstellungsmenü zu gelangen (**Bass**, **Höhen** usw.). Mit **SOUND** oder **OK/MENU** zu Ihrer Auswahl blättern (z.B. **Höhen**).

Einstellung durch Drehen von **TUNE** ändern und die Einstellung mit **OK/MENU** speichern.

Weiter auf **SOUND** oder **OK/MENU** drücken, um zu den übrigen Optionen zu gelangen:

- **Surround**⁹ - Kann in die Stellungen Ein/Aus geschaltet werden. Wenn Ein gewählt ist, wählt das System die Einstellung für die bestmögliche Tonwiedergabe. Normalerweise handelt es sich um DPLII und PLII dies wird dann auf dem Bildschirm angezeigt. Wenn die Quelle in Dolby-Digital-Technik aufgenommen wurde, erfolgt die Wiedergabe mit dieser Einstellung, dabei erscheint DIGITAL auf dem Bildschirm. Wenn Aus gewählt ist, wird 3-Kanal-Stereo erhalten.
- **Bass** – Basspegel.
- **Höhen** – Höhenpegel.
- **Fader** – Balance zwischen vorderem und hinterem Lautsprecher.

- **Balance** – Balance zwischen rechtem und linkem Lautsprecher.
- **Subwoofer**⁹ – Pegel des Basslautsprechers.
- **Center-Effekt DPL II/3-Kanal-Surround**⁹ - Lautstärke des Mittellautsprechers.
- **DPL II-Surround**^{9, 10} – Surround-Pegel.

Erweiterte Audioeinstellungen

Equalizer¹¹

Die Lautstärke kann separat für verschiedene Frequenzbänder eingestellt werden.

1. Auf **OK/MENU** drücken, um zu **Audio-Einstellungen** zu gelangen und **Equalizer** wählen.
2. Das Frequenzband durch Drehen von **TUNE** auswählen und mit **OK/MENU** bestätigen.
3. Die Audioeinstellung durch Drehen von **TUNE** ändern und mit **OK/MENU** bestätigen. Fahren Sie mit den übrigen Frequenzbändern, die Sie ändern möchten, auf dieselbe Weise fort.

4. Wenn die Audioeinstellungen abgeschlossen sind, drücken Sie zur Bestätigung und Rückkehr zur Normalanzeige auf **EXIT**.

Für allgemeine Informationen zu Menübenutzung, siehe Seite 254 und Menüübersicht, siehe Seite 258.

Soundbühne⁹

Hier kann das Klangerlebnis auf dem Fahrersitz, beiden Vordersitzen oder im Fond optimiert werden. Bei Insassen auf den Vorder- und Rücksitzen wird die Option „Beide Vordersitze“ empfohlen. Die Optionen können unter **Audio-Einstellungen** → **Klangoptimierung** gewählt werden.

Für allgemeine Informationen zu Menübenutzung, siehe Seite 254 und Menüübersicht, siehe Seite 258.

Lautstärke und automatische Lautstärke

Die Stereoanlage kompensiert störende Geräusche im Fahrzeuginnenraum, indem sie die Lautstärke automatisch abhängig von der Geschwindigkeit des Fahrzeugs erhöht. Als Kompensierungspegel kann niedrig, mittel, hoch oder aus gewählt werden. Den Pegel unter **Audio-Einstellungen** → **Lautstärkeanpassung** wählen.

⁹ Nur Premium Sound Multimedia.

¹⁰Nur, wenn Surround aktiviert ist.

¹¹Nicht Performance.



Allgemeines zu Infotainment

Für allgemeine Informationen zu Menübenutzung, siehe Seite 254 und Menüübersicht, siehe Seite 258.

Lautstärke externer Tonquellen

Wenn eine externe Tonquelle (z.B. ein MP3-Player oder iPod®) an den AUX-Anschluss angeschlossen ist, kann die angeschlossene Tonquelle eine andere Lautstärke haben als die interne Lautstärke der Stereoanlage (z.B. das Radio). Dies wird durch Einstellen der Lautstärke des Eingangs korrigiert:

1. Auf die **MEDIA**-Taste drücken und **TUNE** auf **AUX** drehen und einige Sekunden warten oder auf **OK/MENU** drücken.
2. Auf **OK/MENU** drücken und anschließend **TUNE** auf **AUX-Eingangslautstärke** drehen. Mit **OK/MENU** bestätigen.
3. **TUNE** drehen, um die Lautstärke des AUX-Anschlusses einzustellen.

ACHTUNG

Wenn die Lautstärke der externen Tonquelle zu hoch oder zu niedrig ist, kann sich die Tonqualität verschlechtern. Die Tonqualität kann sich ebenfalls verschlechtern, wenn der Player geladen wird, während das Infotainmentsystem im AUX-Modus ist. In diesem Fall den Player möglichst nicht über die 12-V-Steckdose laden.

Optimale Soundwiedergabe

Das Audiosystem ist für die optimale Soundwiedergabe mit Hilfe von digitaler Signalbearbeitung vorkalibriert.

Bei dieser Kalibrierung werden Lautsprecher, Verstärker, Innenraumakustik, Hörerposition usw. für jede Kombination Fahrzeugmodell/Audiosystem berücksichtigt.

Es gibt auch eine dynamische Kalibrierung, bei der die Stellung des Lautstärkereglers, der Radioempfang und die Fahrzeuggeschwindigkeit berücksichtigt werden.

Die in dieser Betriebsanleitung beschriebenen Regler wie z.B. **Bass**, **Höhen** und **Equalizer** sind nur dafür vorgesehen, die Soundwieder-

gabe an den persönlichen Geschmack des Hörers anzupassen.

Menüübersicht

Menüs RADIO

Hauptmenü AM AM-Menü

Voreingestellte Sender anzeigen¹²

Scan

Audio-Einstellungen¹³

Klangoptimierung¹⁴

Equalizer¹⁵

Lautstärkeanpassung

Alle Audio-Einstellungen zurücksetzen

Hauptmenü FM1/FM2 FM-Menü

TP

Radiotext anzeigen

Gespeicherte Sender anzeigen¹²

¹²Gilt nur für High Performance, Multimedia und Premium Sound Multimedia.

¹³Alle Tonquellen haben dieselben Menüoptionen für Audioeinstellungen.

¹⁴Gilt nur für Premium Sound Multimedia.

¹⁵Gilt nicht für Performance.

**Allgemeines zu Infotainment**

Scan
 Einstellungen für Nachrichten
 Erweiterte Einstellungen
 REG
 Alternativ-Frequenz (AF)
 EON
 TP-Favorit setzen
 PTY-Einstellungen
 Alle FM-Einstellungen zurück-
 setzen
 Audio-Einstellungen¹⁶

**Hauptmenü DAB1*/DAB2*
DAB-Menu**

Senderliste aktualisieren
 PTY-Filter
 PTY-Filter ausschalten
 Radiotext anzeigen
 Gespeicherte Sender anzeigen¹²
 Scan

Erweiterte Einstellungen
 DAB-Senderverfolgung
 DAB-Band
 Untersender
 PTY-Text anzeigen
 Alle DAB-Einstellungen rück-
 setzen
 Audio-Einstellungen¹⁶

Menüs MEDIA**Hauptmenü CD Audio
Disc-Menü**

Zufällige Wiedergabe
 Scan
 Audio-Einstellungen¹⁶

**CD/DVD-Hauptmenü¹² Daten
Disc-Menü**

Abspielen/Pause
 Stop
 Zufällige Wiedergabe

Ordner wiederholen
 Untertitel ändern
 Sprache ändern
 Scan
 Audio-Einstellungen¹⁶

**Hauptmenü DVD¹² Video
Disc-Menü**

DVD-Disc-Menü
 Play/Pause/Weiter
 Stop
 Untertitel
 Sprachwahl für Audiowiedergabe
 Erweiterte Einstellungen
 Winkel
 DivX® VOD-Code
 Audio-Einstellungen¹⁶

**Hauptmenü iPod¹⁵
iPod-Menü**

Zufällige Wiedergabe

¹⁶Für Untermenüs siehe „Hauptmenü AM“.

¹²Gilt nur für High Performance, Multimedia und Premium Sound Multimedia.

¹⁵Gilt nicht für Performance.



Allgemeines zu Infotainment

Scan
Audio-Einstellungen¹⁶

Hauptmenü USB¹⁵

USB-Menü

Abspielen/Pause
Stop
Zufällige Wiedergabe
Ordner wiederholen
USB-Gerät auswählen
Untertitel ändern
Sprache ändern
Scan
Audio-Einstellungen¹⁶

Hauptmenü Media Bluetooth¹⁵

Bluetooth-Menü

Zufällige Wiedergabe
Gerät wechseln
Bluetooth-Gerät entfernen

Scan
Bluetooth SW-Version im Fahrzeug
Audio-Einstellungen¹⁶

Hauptmenü AUX

AUX-Menü

AUX-Eingangslautstärke
Audio-Einstellungen¹⁶

Hauptmenü TV*

TV-Menü

Land wählen
Senderliste sortieren
Autostore
Scan
Audio-Einstellungen¹⁶

Pop-up-Menü¹⁷ Video und TV*

Während der Wiedergabe einer Videodatei oder der TV-Wiedergabe* auf **OK/MENU** drücken, um zum Pop-up-Menü zu gelangen.

Bildeinstellungen
Menü der Quelle¹⁸
DVD-Hauptmenü¹⁹
DVD-Topmenü¹⁹

Menüs TEL

Hauptmenü Bluetooth®- Freisprecheinrichtung¹⁵ Telefonmenü

Alle Anrufe
Alle Anrufe
Verpasste Anrufe
Angenommene Anrufe
Gewählte Nummern
Anrufdauer
Telefonbuch
Suchen
Neuer Kontakt
Kurzwahlnummern

¹⁶Für Untermenüs siehe „Hauptmenü AM“.

¹⁵Gilt nicht für Performance.

¹⁷Gilt nur für die Wiedergabe von Videodateien oder die TV-Wiedergabe*.

¹⁸Was im Pop-up-Menü für das Menü der Quelle angezeigt wird, ist davon abhängig, was wiedergegeben bzw. angezeigt wird, es kann sich z.B. um Menü Daten-CD/-DVD oder USB-Menü handeln.

¹⁹Gilt nur für DVD-Videodiscs.

**Allgemeines zu Infotainment**

vCard empfangen

Speicherstatus

Telefonbuch löschen

Telefon ändern

Bluetooth-Gerät entfernen

Telefonereinstellungen

BT-Erkennungsmodus

Klang und Lautstärke

Telefonbuch herunterladen

Bluetooth SW-Version im
Fahrzeug

Anrufoptionen

Automatische Rufannahme

Mailbox-Nummer

Telefon abkoppeln



Radio

Allgemeines

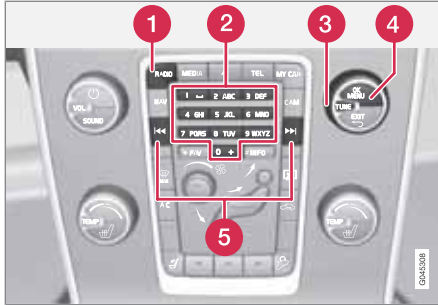

Mittelkonsole, Regler für Radiofunktionen.

- 1 **RADIO**-Taste zur Wahl des Frequenzbands (AM, FM1, FM2, DAB1*, DAB2*).
- 2 Sendertasten (0-9)
- 3 Die gewünschte Frequenz/den gewünschten Sender wählen oder durch Drehen von **TUNE** im Radiomenü navigieren.
- 4 Ihre Auswahl bestätigen oder durch Drücken von **OK/MENU** zum Radiomenü blättern.
- 5 Die Taste für den nächsten/vorherigen verfügbaren Sender gedrückt halten. Kurzer Druck für Sender.

ACHTUNG

Wenn das Fahrzeug mit Tastenfeld* im Lenkrad und/oder Fernbedienung* ausgestattet ist, können diese in vielen Fällen statt der Tasten verwendet werden. Zur Beschreibung des Tastenfelds im Lenkrad siehe Seite 252. Zur Beschreibung der Fernbedienung siehe Seite 299.

Menübenutzung

Die Menüs in **RADIO** werden von der Mittelkonsole und dem Tastenfeld* im Lenkrad aus gesteuert. Für allgemeine Informationen zu Menübenutzung, siehe Seite 254 und Menüübersicht, siehe Seite 258.

Radio AM/FM

Sendersuche

ACHTUNG

Der Empfang ist von der Signalstärke und der Signalqualität abhängig. Die Sendung kann durch verschiedene Faktoren gestört werden, wie z. B. hohe Gebäude oder große Entfernung zum Sender. Der Abdeckungsgrad kann sich ebenfalls abhängig davon verändern, wo im Land Sie sich befinden.

Automatische Sendersuche

1. Auf **RADIO** drücken, **TUNE** drehen, bis das gewünschte Frequenzband (**AM**, **FM1** usw.) angezeigt wird, und auf **OK/MENU** drücken.
2.  in der Mittelkonsole (oder im Tastenfeld* des Lenkrads) gedrückt halten. Das Radio sucht nach dem nächsten/vorherigen verfügbaren Sender.

Senderliste¹

Das Radio stellt automatisch eine Liste der FM-Sender mit den stärksten, aktuell empfangenen Signalen zusammen. Dadurch können Sie leichter einen Sender finden, wenn Sie in einer Gegend fahren, in der Sie nicht mit den Radiosendern und deren Frequenzen vertraut sind.

Um zur Liste zu blättern und einen Sender zu wählen:

1. Gewünschtes Frequenzband wählen (**FM1** oder **FM2**).
2. **TUNE** einen Schritt nach rechts oder links drehen. Nun wird die Liste aller Sender im Gebiet angezeigt. Der aktuell eingestellte Sender wird durch größeren Text in der Liste markiert.

¹ Gilt nicht für Performance.

* Option/Zubehör, für weitere Informationen siehe „Einführung“.



Radio

- TUNE** noch einmal nach rechts oder links drehen, um einen Sender in der Liste zu wählen.
- Bestätigen Sie Ihre Wahl mit **OK/MENU**.

i ACHTUNG

- Die Liste zeigt nur die Frequenzen von Sendern, die zzt. empfangen werden, es handelt sich **nicht** um eine komplette Liste aller Radiofrequenzen auf dem gewählten Frequenzband.
- Wenn das Signal des zzt. empfangenen Senders schwach ist, kann dies dazu führen, dass das Radio die Senderliste nicht aktualisiert. Sollte es dazu kommen, auf die Taste **#INFO** drücken (während die Senderliste auf dem Bildschirm angezeigt wird), um zur manuellen Sendersuche umzuschalten und eine Frequenz einzustellen. Wenn die Senderliste nicht mehr angezeigt wird, **TUNE** einen Schritt nach rechts oder links drehen, um die Liste wieder anzuzeigen, und auf **#INFO** drücken, um umzuschalten.

Die Liste wird nach einigen Sekunden aus dem Bildschirm ausgeblendet.

Wenn die Senderliste nicht mehr angezeigt wird, **TUNE** nach rechts oder links drehen und

auf die Taste **#INFO** in der Mittelkonsole drücken, um zur manuellen Sendersuche zu wechseln (oder um von der manuellen Sendersuche zur Funktion für die „Senderliste“) zurückzugelangen.

Manuelle Sendersuche

Laut Voreinstellung ab Werk zeigt das Radio die Senderliste mit den stärksten Sendern in der Gegend an, wenn Sie **TUNE** drehen (siehe Abschnitt „Senderliste“, Seite 262). Wenn die Senderliste angezeigt wird, auf die Taste **#INFO** in der Mittelkonsole drücken, um zur manuellen Sendersuche umzuschalten. Dadurch haben Sie die Möglichkeit, eine Frequenz aus der Liste aller verfügbaren Radiofrequenzen auf dem gewählten Frequenzband auszuwählen. Wenn Sie also in der manuellen Suche **TUNE** um einen Schritt weiterdrehen, ändert sich die Frequenz z.B. von 93,3 auf 93,4 MHz usw.

Um einen Sender manuell zu wählen:

- Die **RADIO**-Taste drücken, **TUNE** drehen, bis das gewünschte Frequenzband (**AM**, **FM1** usw.) angezeigt wird, und auf **OK/MENU** drücken.
- TUNE** drehen, um eine Frequenz zu wählen.

i ACHTUNG

Laut Voreinstellung ab Werk sucht das Radio automatisch nach Sendern in der Gegend, in der Sie fahren (siehe vorherigen Abschnitt „Senderliste“ oben).

Wenn Sie jedoch zur manuellen Sendersuche umgeschaltet haben (durch Drücken auf die Taste **#INFO** in der Mittelkonsole, als die Senderliste angezeigt wurde), befindet sich das Radio beim nächsten Einschalten weiterhin in der Funktion für die manuelle Sendersuche. Um wieder zur Funktion für die „Senderliste“ umzuschalten, **TUNE** einen Schritt weit drehen (um die komplette Senderliste anzuzeigen) und auf die Taste **#INFO** drücken.

Bitte beachten Sie, dass **INFO** aktiviert wird, wenn Sie auf **#INFO** drücken, während die Senderliste nicht angezeigt wird. Für weitere Informationen zu dieser Funktion siehe Seite 251.

Gespeicherte Sender

Pro Frequenzband können 10 Sender gespeichert werden (**AM**, **FM1** usw.).

Die gespeicherten Sender werden mit den Sendertasten gewählt.

- Einen Sender einstellen (siehe „Sendersuche“, Seite 262).



Radio

2. Eine der Sendertasten einige Sekunden lang gedrückt halten, während dieser Zeit verschwindet der Ton und kehrt zurück, sobald der Sender gespeichert ist. Die Sendertaste kann nun verwendet werden.

Eine Liste der gespeicherten Kanäle kann auf dem Bildschirm angezeigt werden². Die Funktion wird im FM-/AM-Modus unter **FM-Menü** → **Gespeicherte Sender anzeigen** bzw. **AM-Menü** → **Voreingestellte Sender anzeigen** aktiviert/deaktiviert.

RDS-Funktionen

RDS (Radio Data System) verknüpft FM-Sender in einem Netzwerk. Ein FM-Sender in einem solchen Netzwerk sendet Daten, mit denen ein RDS-Radio u. a. folgende Funktionen erhält:

- Automatisches Wechseln zu einem Sender mit stärkerem Signal, wenn der Empfang im aktuellen Bereich schlecht ist.
- Suche nach Sendungen mit spezifischen Inhalten, z. B. Verkehrsinfo oder Nachrichten.
- Empfang von Textinformationen zu laufenden Radioprogrammen.

ACHTUNG

Einige Radiosender verwenden RDS gar nicht oder nur bestimmte Teile der Funktion.

Wenn eine gewünschte Sendung mit spezifischen Inhalten gefunden wurde, kann das Radio den Sender wechseln und die laufende Tonquelle wird unterbrochen. Wenn z. B. der CD-Spieler aktiviert ist, wird er in den Pausenmodus versetzt. Die unterbrechende Sendung wird mit einer voreingestellten Lautstärke wiedergegeben, siehe Seite 266. Das Radio geht wieder zur vorherigen Tonquelle und Lautstärke über, wenn die eingestellte Sendung mit spezifischem Inhalt nicht mehr gesendet wird.

Die Programmfunktionen (**ALARM!**), Verkehrsinfo (**TP**), Nachrichten (**NEWS**) und Programmtypen (**PTY**) unterbrechen einander in einer Prioritätsordnung, bei der Alarm die höchste Priorität hat und Programmtypen die niedrigste. Für weitere Einstellungen der Programmunterbrechungen (**EON EON Distant** und **EON EON Local**), siehe Abschnitt „Enhanced Other Networks – EON“ unten. **EXIT** drücken, um zur unterbrochenen Tonquelle zurückzukehren, **OK/MENU** drücken, um die Mitteilung zu löschen.

Alarmanlage

Die Funktion dient dazu, die Allgemeinheit vor ernsthaften Unfällen und Katastrophen zu warnen. Alarm kann nicht zeitweise unterbrochen oder deaktiviert werden. Die Mitteilung **ALARM!** erscheint auf dem Bildschirm, sobald eine Alarmmitteilung empfangen wird.

Verkehrsinformationen – TP

Die Funktion unterbricht für Verkehrsinformationen, die innerhalb eines RDS-Netzwerks eines eingestellten Senders gesendet werden. Das Symbol **TP** zeigt an, dass die Funktion aktiviert ist. Wenn der eingestellte Sender Verkehrsinformationen senden kann, wird dies dadurch angezeigt, dass **TP** hell auf dem Bildschirm leuchtet, anderenfalls ist **TP** grau.

- Aktivierung/Deaktivierung im FM-Modus unter **FM-Menü** → **TP**.

Enhanced Other Networks – EON

Die Funktion ist besonders praktisch in Großstädten mit vielen regionalen Radiosendern. Dabei steuert der Abstand zwischen dem Fahrzeug und dem Sender des Radiosenders, wann die Programmfunktionen eine laufende Tonquelle unterbrechen.

² Gilt nur für High Performance, Multimedia und Premium Sound Multimedia.



- Eine der Optionen im FM-Modus unter **FM-Menü** → **Erweiterte Einstellungen** → **EON** auswählen und dadurch aktivieren/deaktivieren:
- **EON Local** – unterbricht nur, wenn der Sender des Radiosenders in der Nähe ist.
- **EON Distant**³ – unterbricht, wenn der Sender des Radiosenders weit entfernt ist, auch wenn das Signal gestört ist.

TP gewählter Sender/alle Sender

Das Radio kann für Verkehrsinformationen ausschließlich des gewählten Senders oder aller Sender innerhalb des RDS-Netzwerks unterbrechen.

- Zum Ändern im FM-Modus zu **FM-Menü** → **Erweiterte Einstellungen** → **TP-Favorit setzen** blättern.

Nachrichten

Die Funktion unterbricht für Nachrichtensendungen, die innerhalb eines RDS-Netzwerks eines eingestellten Senders gesendet werden. Das Symbol **NEWS** zeigt an, dass die Funktion aktiviert ist.

- Aktivierung/Deaktivierung im FM-Modus unter **FM-Menü** → **Einstellungen für Nachrichten** → **Nachrichten**.

Nachrichten gewählter Sender/alle Sender

Das Radio kann für Nachrichten ausschließlich des gewählten Senders oder aller Sender im RDS-Netzwerk unterbrechen.

- Zum Ändern im FM-Modus zu **FM-Menü** → **Einstellungen für Nachrichten** → **Nachrichten-Favorit einstellen** blättern.

Programmtypen – PTY

Mit der PTY-Funktion können ein oder mehrere Programmtypen, wie z. B. Popmusik und ernste Klassikmusik gewählt werden. Das PTY-Symbol zeigt an, dass die Funktion aktiviert ist. Die Funktion unterbricht für Programmtypen, die innerhalb eines RDS-Netzwerks eines eingestellten Senders gesendet werden.

1. Zunächst Programmtypen im FM-Modus unter **FM-Menü** → **Erweiterte Einstellungen** → **PTY-Einstellungen** → **PTY wählen** auswählen und dadurch aktivieren.
2. Anschließend muss die PTY-Funktion unter **FM-Menü** → **Erweiterte Einstellungen** → **PTY-Einstellungen** → **Verkehrsmeld. anderer Senderketten empfangen** aktiviert werden.

Auf dem Bildschirm erscheint eine entsprechende Anzeige, wenn PTY aktiviert ist.

Die Deaktivierung der PTY-Funktion wird im FM-Modus unter **FM-Menü** → **Erweiterte Einstellungen** → **PTY-Einstellungen** → **Verkehrsmeld. anderer Senderketten empfangen** vorgenommen. Die gewählten Programmtypen (PTY) werden nicht nullgestellt.

Die Nullstellung und Löschung von PTY wird unter **FM-Menü** → **Erweiterte Einstellungen** → **PTY-Einstellungen** → **PTY wählen** → **Alle deaktivieren** vorgenommen.

PTY-Suche

Die Funktion durchsucht das gesamte Frequenzband nach dem gewählten Programmtyp.

1. Im FM-Modus ein oder mehrere PTY unter **FM-Menü** → **Erweiterte Einstellungen** → **PTY-Einstellungen** → **PTY wählen** wählen.
2. Zu **FM-Menü** → **Erweiterte Einstellungen** → **PTY-Einstellungen** → **PTY suchen** blättern.

Um die Suche zu beenden, **EXIT** drücken.

³ Werkseinstellungen.



Radio

- Um die Suche nach einer anderen Sendung der gewählten Programmtypen fortzusetzen, auf **◀◀** oder **▶▶** drücken.

Anzeige des Programmtyps

Der Programmtyp des aktuellen Senders kann auf dem Bildschirm angezeigt werden.

- Aktivierung/Deaktivierung im FM-Modus unter **FM-Menü** → **Erweiterte Einstellungen** → **PTY-Einstellungen** → **PTY-Name anzeigen**.

Radio-Text⁴

Einige RDS-Radiosender senden Informationen zum Programminhalt, zu Interpreten usw. Derlei Informationen können auf dem Bildschirm angezeigt werden.

- Aktivierung/Deaktivierung im FM-Modus unter **FM-Menü** → **Radiotext anzeigen**.

Automatische Frequenzaktualisierung – AF

Die Funktion wählt den Sender mit dem stärksten Signal für den eingestellten Sender aus. Um einen Sender mit starkem Signal zu finden, muss die Funktion im Ausnahmefall das gesamte FM-Band durchsuchen.

- Aktivierung/Deaktivierung im FM-Modus unter **FM-Menü** → **Erweiterte**

Einstellungen → **Alternativ-Frequenz (AF)**.

Regionale Radioprogramme – REG

Bei dieser Funktion bleibt ein regionaler Sender eingestellt, obwohl dessen Signalstärke niedrig ist. Das Symbol **REG** zeigt an, dass die Funktion aktiviert ist.

- Aktivierung/Deaktivierung im FM-Modus unter **FM-Menü** → **Erweiterte Einstellungen** → **REG**.

RDS-Funktionen zurückstellen

Sämtliche Radioeinstellungen können auf die ursprüngliche Werkseinstellung zurückgestellt werden.

- Die Rückstellung wird im FM-Modus unter **FM-Menü** → **Erweiterte Einstellungen** → **Alle FM-Einstellungen zurücksetzen** vorgenommen.

Lautstärkeregelung Programmtypen

Die unterbrechenden Sendungen mit spezifischen Inhalten, wie z. B. **NEWS** oder **TP TP**, werden mit der Lautstärke wiedergegeben, die für die entsprechenden Sendungen gewählt worden ist. Wenn die Lautstärke während der Programmunterbrechung reguliert wird, wird

der neue Pegel für die nächste Programmunterbrechung gespeichert.

Frequenzband durchsuchen

Die Funktion durchsucht automatisch die verfügbaren Kanäle und berücksichtigt eine eventuelle Programmtypfilterung. Sobald ein Sender gefunden wurde, wird dieser Sender ca. 10 Sekunden lang wiedergegeben, anschließend wird die Suche fortgesetzt. Während der Wiedergabe kann ein Sender auf gewöhnliche Weise gespeichert werden, siehe Abschnitt „Gespeicherte Sender“, Seite 263.

- Um die Anspieffunktion zu starten, im FM-/AM-Modus zu **FM-Menü** → **Scan** bzw. **AM-Menü** → **Scan** blättern.



ACHTUNG

Die Anspieffunktion wird abgebrochen, wenn ein Sender gespeichert wird.

Radiosystem – DAB*

Allgemeines

DAB (Digital Audio Broadcasting) ist ein digitales Sendesystem für Radio. Dieses System unterstützt DAB, DAB+ und DMB.

⁴ Nur Fahrzeuge mit 7-Zoll-Bildschirm.

* Option/Zubehör, für weitere Informationen siehe „Einführung“.



Radio

i ACHTUNG

DAB-Abdeckung ist nicht überall vorhanden. Bei nicht vorhandener Abdeckung wird die Mitteilung **Kein Empfang** auf dem Bildschirm angezeigt.

Service und Ensemble

- **Service** – Kanal, Radiokanal (das System unterstützt nur Audiodienste).
- **Ensemble** – Eine Sammlung von Radiokanälen, die auf derselben Frequenz gesendet werden.

Speicherung von Kanalgruppen (Ensemble lernen)

Sobald das Fahrzeug ein neues Sendegebiet erreicht, muss ggf. eine Programmierung der im Gebiet vorhandenen Kanalgruppen vorgenommen werden.

Bei der Programmierung von Kanalgruppen wird eine aktualisierte Liste aller verfügbaren Kanalgruppen erstellt. Die Liste wird nicht automatisch aktualisiert.

Die Einstellung wird im Menüsystem im DAB-Modus unter **DAB-Menü** → **Senderliste aktualisieren** vorgenommen. Die Programmierung kann ebenfalls wie folgt vorgenommen werden:

1. **TUNE** einen Schritt nach rechts oder links drehen.
 - > **Senderliste aktualisieren** wird ganz oben in der Liste der verfügbaren Kanalgruppen angezeigt.
2. **OK/MENU** drücken.
 - > Eine neue Programmierung wird gestartet.

Die Programmierung kann mit **EXIT** abgebrochen werden.

Navigation in der Kanalgruppenliste (Ensemble)

Die Kanalgruppenliste, die durch Drehen von **TUNE** erreicht werden kann, kann durchgeblättert werden. Im oberen Teil des Bildschirms steht der Ensemble-Name. Beim Wechsel zu einem neuen Ensemble wird der Name entsprechend geändert.

- **Service** – Zeigt Kanäle unabhängig davon an, in welcher Kanalgruppe sie liegen. Die Liste kann auch mit Hilfe der Wahl des Programmtyps (**PTY-Filter**) gefiltert werden, siehe unten.

Scannen

Die Funktion sucht automatisch das aktuelle Frequenzband nach Sendern mit starkem Signal ab. Sobald ein Sender gefunden wurde, wird dieser Sender ca. 10 Sekunden lang wie-

dergegeben, anschließend wird die Suche fortgesetzt. Während ein Sender wiedergegeben wird, kann er auf gewöhnliche Weise gespeichert werden. Für weitere Informationen zu gespeicherten Sendern siehe „Gespeicherte Sender“ unten.

- Im DAB-Modus zu **DAB-Menü** → **Scan** blättern, um die Anspiefunktion zu starten.

i ACHTUNG

Die Anspiefunktion wird abgebrochen, wenn ein Sender gespeichert wird.

Das Scannen kann auch im DAB-PTY-Modus gewählt werden. Dabei werden nur Kanäle des voreingestellten Programmtyps wiedergegeben.

Programmtyp (PTY)

Mit der Programmtypfunktion können verschiedene Typen von Radioprogrammen gewählt werden. Es gibt eine Reihe verschiedener Programmtypen, die verschiedene Kategorien von Programmen enthalten. Nach der Wahl eines Programmtyps erfolgt die Navigation nur zwischen den Kanälen, die diesen Typ senden.

Der Programmtyp wird im DAB-Modus unter **DAB-Menü** → **PTY-Filter** gewählt. Dieser Modus wird wie folgt verlassen:



Radio

- **EXIT** drücken.
 - > Auf dem Bildschirm erscheint eine entsprechende Anzeige, wenn PTY aktiviert ist.

In bestimmten Fällen verlässt das DAB-Radio den PTY-Modus bei Verbindung zu DAB (siehe unten).

Gespeicherte Sender

Pro Band können 10 Sender gespeichert werden. DAB hat 2 Speicher zum Speichern von Sendern: **DAB1** und **DAB2**. Das Speichern von Sendern erfolgt durch langes Drücken auf die Sendertaste, für weitere Informationen siehe Seite 263. Die gespeicherten Sender werden mit den Sendertasten gewählt.

Eine Voreinstellung enthält einen Kanal, aber keinen Nebenkanaal. Wenn ein Nebenkanaal wiedergegeben wird und eine Voreinstellung gespeichert wird, wird nur der Hauptkanal registriert. Dies beruht darauf, dass Nebenkanaäle nicht permanent sind. Beim nächsten Aufrufen der Voreinstellung wird der Kanal, der den Nebenkanaal enthielt, wiedergegeben. Die Voreinstellung ist nicht von der Kanalliste abhängig.

Eine Liste der gespeicherten Kanäle kann auf dem Bildschirm angezeigt werden⁵. Die Funktion wird im DAB-Modus unter **DAB-Menü** → **Gespeicherte Sender anzeigen** aktiviert/deaktiviert.

ACHTUNG

Das DAB-System der Stereoanlage unterstützt nicht alle Funktionen des DAB-Standards.

Radiotext

Einige Radiosender senden Informationen zum Programminhalt, zu Interpreten usw. Derlei Informationen werden auf dem Bildschirm angezeigt.

Die Funktion wird im DAB-Modus unter **DAB-Menü** → **Radiotext anzeigen** deaktiviert/aktiviert.

ACHTUNG

Es kann nur jeweils eine der Funktionen „**Radiotext anzeigen**“ und „**Gespeicherte Sender anzeigen**“ aktiviert sein. Wird eine der Funktionen aktiviert, während die andere bereits aktiviert ist, wird die zuvor aktivierte Funktion automatisch deaktiviert. Beide Funktionen können deaktiviert sein.

Erweiterte Einstellungen

Verbindung DAB zu DAB

Verbindung DAB zu DAB bedeutet, dass das DAB-Radio von einem Kanal mit schlechtem oder ohne Empfang zum selben Kanal in einer anderen Kanalgruppe mit besserem Empfang wechseln kann. Beim Wechseln der Kanalgruppe kann es zu einer gewissen Verzögerung kommen. Dabei kann der Ton für eine Zeitlang verschwinden, in der der aktuelle Kanal nicht mehr verfügbar ist, bis der neue Kanal verfügbar wird.

Die Funktion kann im DAB-Modus unter **DAB-Menü** → **Erweiterte Einstellungen** → **DAB-Senderverfolgung** aktiviert/deaktiviert werden.

⁵ Gilt nur für High Performance, Multimedia und Premium Sound Multimedia.



Frequenzband

DAB kann auf zwei⁶ Frequenzbändern gesendet werden:

- **Band III** - deckt die meisten Gebiete ab.
- **LBand** - nur in wenigen Gebieten verfügbar.

Indem z.B. nur **Band III** gewählt wird, erfolgt die Programmierung von Kanälen schneller als wenn sowohl **Band III** als auch **LBand** gewählt wurden. Es ist nicht sicher, dass alle Kanalgruppen gefunden werden. Die Wahl des Frequenzbandes beeinflusst nicht gespeicherte Speicher.

Frequenzbänder können im DAB-Modus unter **DAB-Menü** → **Erweiterte Einstellungen** → **DAB-Band** deaktiviert/aktiviert werden.

Nebenkanal

Sekundäre Bauteile werden oft als Nebenkanäle bezeichnet. Diese sind nicht permanent und können z. B. Übersetzungen des Hauptprogramms in andere Sprachen enthalten.

Wenn ein oder mehrere Nebenkanäle gesendet werden, erscheint links vom Kanalnamen das Symbol  auf dem Bildschirm. Ein Nebenkanal wird angezeigt, wenn das Symbol - links vom Kanalnamen auf dem Bildschirm zu sehen ist.

Auf  drücken, um zu den Nebenkanälen zu gelangen.

Nebenkanäle können nur über den gewählten Hauptkanal erreicht werden und nicht über einen anderen Kanal, ohne dass dieser gewählt wird.

Die Anzeige von Nebenkanälen kann im DAB-Modus unter **DAB-Menü** → **Erweiterte Einstellungen** → **Untersender** deaktiviert/aktiviert werden.

Programmtyptext

Manche Radiosender liefern Informationen zum Programmtyp und zur Programmkategorie. Für Informationen zu Programmtypen – PTY siehe 265. Derlei Informationen werden auf dem Bildschirm angezeigt.

Die Funktion wird im DAB-Modus unter **DAB-Menü** → **Erweiterte Einstellungen** → **PTY-Text anzeigen** aktiviert/deaktiviert.

DAB-Einstellungen zurückstellen

Sämtliche DAB-Einstellungen können auf die ursprüngliche Werkseinstellung zurückgestellt werden.

- Die Rückstellung wird im DAB-Modus unter **DAB-Menü** → **Erweiterte Einstellungen** → **Alle DAB-**

Einstellungen rücksetzen vorgenommen.

⁶ Nicht alle Gebiete/Länder verwenden beide Bänder.



Medioplayer

CD-/DVD¹-Funktionen

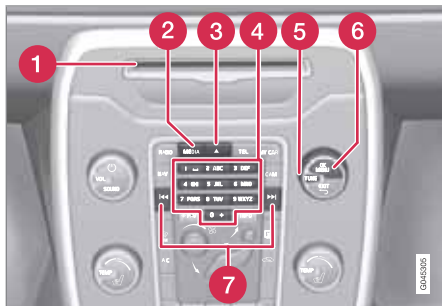

Bedientafel in der Mittelkonsole.

- 1 Eingabe- und Auswurföffnung für Disc
- 2 **MEDIA**-Taste, aktiviert die zuletzt aktive Medienquelle. Ist beim Drücken der **MEDIA**-Taste bereits eine Medienquelle aktiv, erscheint ein Schnellmenü mit gängigen Menüalternativen.
- 3 Disc-Auswurf
- 4 Eingabe von Zahlen und Buchstaben.
- 5 Durch Drehen von **TUNE** Titel bzw. Verzeichnisse wählen oder in den Menüoptionen navigieren.

6 **OK/MENU** drücken, um Ihre Auswahl zu bestätigen oder das Menü der gewählten Medienquelle aufzurufen.

7 Schnell vor-/zurückspulen und Titel oder Kapitel wechseln².

Der Medioplayer unterstützt und kann folgende Haupttypen von Discs und Dateien wiedergeben:

- Bespielte CDs (CD Audio).
- Gebrannte CDs mit Audio- und/oder Videodateien¹.
- Bespielte DVD-Video-Discs¹.
- Gebrannte DVDs¹ mit Audio- und/oder Videodateien.

Für weitere Informationen dazu, welche Formate unterstützt werden, siehe Seite 273.

i ACHTUNG

Wenn das Fahrzeug mit Tastenfeld* im Lenkrad und/oder Fernbedienung* ausgestattet ist, können diese in vielen Fällen statt der Tasten verwendet werden. Zur Beschreibung des Tastenfelds im Lenkrad siehe Seite 252. Zur Beschreibung der Fernbedienung siehe Seite 299.

Menübenutzung

Die Menüs in **MEDIA** werden von der Mittelkonsole und dem Tastenfeld* im Lenkrad aus gesteuert. Für allgemeine Informationen zu Menübenutzung, siehe Seite 254 und Menüübersicht, siehe Seite 258.

Wiedergabe einer Disc starten

Die **MEDIA**-Taste drücken, **TUNE** drehen bis **Disc** angezeigt wird und auf **OK/MENU** drücken. Wenn eine Disc in den Medioplayer eingelegt ist, wird diese automatisch wiedergegeben, anderenfalls wird **Disc einlegen** auf dem Bildschirm angezeigt. In diesem Fall eine Disc mit der bedruckten Seite nach oben einlegen. Die Wiedergabe startet automatisch.

Wenn eine Disc mit Audio-/Videodateien in den Player eingelegt wird, muss die Verzeichnisstruktur der Disc eingelesen werden. Je nach Qualität der Disc und Größe der Informationsmenge kann es zu einer gewissen Verzögerung kommen, bis die Wiedergabe startet.

Auswurf von Discs

Eine ausgeworfene Disc wird aus Sicherheitsgründen nach ca. 12 Sekunden wieder in den Player eingezo-gen.

¹ Gilt nur für High Performance, Multimedia und Premium Sound Multimedia.

² Gilt nur für DVDs.



Mediaplayer

Pause

Wenn die Lautstärke vollständig gesenkt wird oder durch Drücken auf MUTE wird der Mediaplayer angehalten. Wenn die Lautstärke erhöht wird oder durch erneutes Drücken auf MUTE wird der Mediaplayer gestartet. Es ist ferner möglich, die Wiedergabe über das Menüsystem³ anzuhalten, **OK/MENU** drücken und **Play/Pause** wählen.

Wiedergabe und Navigation

CD-Audio-Discs

TUNE drehen, um zur Playlist der Disc zu gelangen und in der Liste zu navigieren. Mit **OK/MENU** wird die Wahl des Titels bestätigt und die Wiedergabe gestartet. Zum Abbrechen und Verlassen der Playlist auf **EXIT** drücken. Langes Drücken auf **EXIT** führt zum Wurzelverzeichnis der Playliste.

Zum Wechseln des Titels kann auch auf  in der Mittelkonsole oder auf dem Tastenfeld* im Lenkrad gedrückt werden.



Gebrannte Discs mit Audio-/

Videodateien¹

TUNE drehen, um zur Playlist/Verzeichnisstruktur der Disc zu gelangen und in der Liste/Struktur zu navigieren. Mit **OK/MENU** wird ent-

weder die Auswahl des Unterverzeichnisses bestätigt oder die Wiedergabe der gewählten Audio-/Videodatei gestartet. Auf **EXIT** drücken, um entweder abzubrechen und die Playlist zu verlassen oder um in der Verzeichnisstruktur nach oben (zurück-)zublättern. Langes Drücken auf **EXIT** führt zum Wurzelverzeichnis der Playliste.

Zum Wechseln der Audio-/Videodatei kann auch auf  in der Mittelkonsole oder auf dem Tastenfeld* im Lenkrad gedrückt werden.

Audiodateien haben das Symbol , Videodateien¹ haben das Symbol  und Verzeichnisse haben das Symbol .

Sobald die Wiedergabe einer Datei beendet ist, wird mit der Wiedergabe der anderen Dateien (desselben Typs) im selben Verzeichnis fortgefahren. Das⁴ Verzeichnis wird automatisch gewechselt, nachdem alle Dateien im aktuellen Verzeichnis wiedergegeben wurden. Das System erfasst und ändert die Einstellung automatisch, wenn eine Disc in den Mediaplayer eingelegt wird, die ausschließlich Audiodateien bzw. Videodateien enthält, und gibt diese Dateien wieder. Das System ändert jedoch die Einstellung nicht, wenn eine Disc mit einer

Mischung aus Audio- und Videodateien in den Mediaplayer eingelegt wird, sondern setzt in diesem Fall die Wiedergabe des vorherigen Dateityps fort.

ACHTUNG

Videofilme werden nur angezeigt, wenn das Fahrzeug stillsteht. Wenn das Fahrzeug mit einer Geschwindigkeit von mehr als ca. 8 km/h fährt, wird kein Bild angezeigt und auf dem Bildschirm erscheint **Keine V-Medien beim Fahren verfügbar**. Gleichzeitig ist jedoch der Ton zu hören. Das Bild wird wieder angezeigt, sobald die Fahrzeuggeschwindigkeit ca. 6 km/h unterschreitet.

ACHTUNG

Manche von Plattenfirmen mit Kopierschutz versehene Audiodateien oder privat kopierte Audiodateien können nicht vom Player gelesen werden.

DVD-Video-Discs¹

Für die Wiedergabe von DVD-Video-Discs siehe Seite 272.

³ Betrifft nicht CD-Audio

¹ Gilt nur für High Performance, Multimedia und Premium Sound Multimedia.

⁴ Wenn Ordner wiederholen aktiviert ist, wird dies verhindert.



Medioplayer

Schneller Vor-/Rücklauf

Die Tasten gedrückt halten, um schnell vor-/zurückzuspulen. Audiodateien werden mit einer Geschwindigkeit gespult, während Videodateien in mehreren verschiedenen Geschwindigkeiten gespult werden können. Mehrmals auf die Tasten drücken, um die Spulgeschwindigkeit für Videodateien zu erhöhen. Die Taste loslassen, um zur Filmwiedergabe mit normaler Geschwindigkeit zurückzukehren.

Anspielfunktion⁵

Mit der Funktion werden die ersten zehn Sekunden jedes Titels/jeder Audiodatei angespielt. Zum Aktivieren der Anspielfunktion:

1. **OK/MENU** drücken
2. **TUNE** auf **Scan** drehen
 - > Die ersten 10 Sekunden jedes Titels oder jeder Audiodatei werden abgespielt.
3. Die Anspielfunktion mit **EXIT** abbrechen. Nun wird der laufende Titel oder die laufende Audiodatei wiedergegeben.

Zufallswiedergabe⁵

Die Funktion spielt die Titel in einer zufälligen Reihenfolge ab. Um die Titel in einer zufälligen Reihenfolge zu hören:

1. **OK/MENU** drücken
2. **TUNE** auf **Zufällige Wiedergabe** drehen
3. **OK/MENU** drücken, um die Funktion zu aktivieren/deaktivieren.

Zum Wechseln des Titels/der Audiodatei kann auch auf in der Mittelkonsole oder auf dem Tastenfeld* im Lenkrad gedrückt werden.

Verzeichnis wiederholen⁶

Mit der Funktion können die Dateien in einem Verzeichnis unendlich wiederholt werden. Nach der Wiedergabe der letzten Datei wird wieder die erste Datei abgespielt.

1. **OK/MENU** drücken
2. **TUNE** auf **Ordner wiederholen** drehen
3. **OK/MENU** drücken, um die Funktion zu aktivieren/deaktivieren.

Wiedergabe von DVD-Video-Discs¹

Wiedergabe

Bei der Wiedergabe einer DVD-Video-Disc kann ein Discmenü auf dem Bildschirm erscheinen. Das Discmenü bietet Ihnen die Möglichkeit für zusätzliche Funktionen und Einstellungen, wie z.B. die Wahl von Untertiteln, Sprache und Szenenwahl.



ACHTUNG

Videofilme werden nur angezeigt, wenn das Fahrzeug stillsteht. Wenn das Fahrzeug mit einer Geschwindigkeit von mehr als ca. 8 km/h fährt, wird kein Bild angezeigt und auf dem Bildschirm erscheint **Keine V-Medien beim Fahren verfügbar**. Gleichzeitig ist jedoch der Ton zu hören. Das Bild wird wieder angezeigt, sobald die Fahrzeuggeschwindigkeit ca. 6 km/h unterschreitet.

⁵ Gilt nicht für DVD-Video-Discs.

⁶ Gilt nur für Audio-/Videodateien auf gebrannten Discs oder USB.

¹ Gilt nur für High Performance, Multimedia und Premium Sound Multimedia.

* Option/Zubehör, für weitere Informationen siehe „Einführung“.



Medioplayer

Navigation im eigenen Menü der DVD-Video-Disc

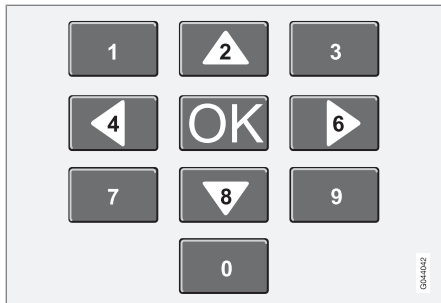

Die Navigation im eigenen Menü der DVD-Video-Disc erfolgt über die Zahlentasten in der Mittelkonsole gemäß der Abbildung oben.

Kapitel oder Titel wechseln

TUNE drehen, um die Kapitelliste aufzurufen und diese durchzublättern (ein gerade wiedergegebener Film wird angehalten). Auf **OK/MENU** drücken, um ein Kapitel auszuwählen und zur Ausgangsstellung zurückzukehren (der angehaltene Film wird wieder abgespielt). Auf **EXIT** drücken, um zur Titelliste zu gelangen.

In der Titelliste kann der Titel durch Drehen von **TUNE** gewählt und die Auswahl mit **OK/MENU** bestätigt werden. Daraufhin wird wie-

der die Kapitelliste angezeigt. **OK/MENU** drücken, um die Auswahl zu aktivieren und zur Ausgangsstellung zurückzukehren. Mit **EXIT** wird die Auswahl aufgehoben und zur Ausgangsstellung zurückgekehrt (ohne, dass etwas ausgewählt wurde).

Zum Wechseln des Kapitels kann auch auf **◀▶** in der Mittelkonsole oder auf dem Tastenfeld* im Lenkrad gedrückt werden.

Erweiterte Einstellungen⁷

Winkel

Mit Hilfe dieser Funktion kann die Kameraposition für eine bestimmte Szene gewählt werden, wenn die DVD-Video-Disc dies unterstützt. Im Discmodus zu **Disc-Menü** → **Erweiterte Einstellungen** → **Winkel** blättern.

DivX® Video On Demand

Der Medioplayer kann für die Wiedergabe von Dateien des Typs DivX VOD von gebrannten Discs oder USB registriert werden. Der Registrierungscode ist im Menüsystem **MY CAR** unter **Einstellungen** → **Information** → **DivX® VOD-Code** zu finden. Für allgemeine Informationen zur Menübenutzung unter **MY CAR** siehe Seite 215.

Für weitere Informationen siehe www.divx.com/vod.

Bildeinstellungen⁷

Folgende Einstellungen können geändert werden (bei stillstehendem Fahrzeug): Helligkeit und Kontrast.

1. Auf **OK/MENU** drücken und **Bildeinstellungen** wählen, mit **OK/MENU** bestätigen.
2. **TUNE** auf die Option drehen, die eingestellt werden soll, und mit **OK/MENU** bestätigen.
3. Die Einstellung durch Drehen von **TUNE** ändern und mit **OK/MENU** bestätigen.

Um zur Einstellungsliste zurückzukehren, **OK/MENU** oder **EXIT** drücken.

Die Bildeinstellungen können mit der Option **Zurücksetzen** auf die Werkseinstellung zurückgestellt werden.

Kompatible Dateiformate

Der Medioplayer kann eine Reihe von verschiedenen Dateitypen wiedergeben und ist mit den in der folgenden Tabelle aufgeführten Formaten kompatibel.

⁷ Gilt für High Performance, Multimedia und Premium Sound Multimedia.



Medioplayer

ACHTUNG

Da doppelseitige Dual-Format-Discs (DVD Plus, CD-DVD-Format) dicker sind als normale CDs kann die Wiedergabe nicht gewährleistet werden und es kann zu Störungen kommen.

Wenn eine CD eine Mischung aus MP3- und CDDA-Dateien enthält, werden alle MP3-Titel ignoriert.

Audioformate ^A	CD-Audio, MP3, WMA
Audioformate ^B	CD-Audio, MP3, WMA, AAC, M4A
Videoformate ^C	CD-Video, DVD-Video, DIVX, AVI, ASF

^A Gilt für Performance.

^B Gilt nicht für Performance.

^C Gilt nur für High Performance, Multimedia und Premium Sound Multimedia.



Externe Tonquelle über AUX-/USB*-Eingang

Allgemeines



Anschlusspunkte für externe Tonquellen.

Eine externe Tonquelle, z.B. ein iPod® oder MP3-Player, kann über einen der Anschlüsse in der Mittelkonsole an die Stereoanlage angeschlossen werden. Eine an den USB-Eingang angeschlossene Tonquelle kann dann mit den Audioreglern des Fahrzeugs bedient¹ werden. Eine über den AUX-Eingang angeschlossene Einheit kann nicht über das Fahrzeug gesteuert werden.

An der rechten Hinterkante der Tunnelkonsole befindet sich eine Aussparung, durch welche die Kabel so verlegt werden können, dass die Abdeckung geschlossen werden kann, ohne dabei die Kabel einzuklemmen.

i ACHTUNG

Wenn das Fahrzeug mit Tastenfeld* im Lenkrad und/oder Fernbedienung* ausgestattet ist, können diese in vielen Fällen statt der Tasten verwendet werden. Zur Beschreibung des Tastenfelds im Lenkrad siehe Seite 252. Zur Beschreibung der Fernbedienung siehe Seite 299.

Ein iPod® oder MP3-Player mit aufladbaren Batterien wird geladen (solange die Zündung eingeschaltet ist oder der Motor läuft), wenn das Gerät an den USB-Anschluss angeschlossen ist.

Um eine Tonquelle anzuschließen:

1. **MEDIA** drücken, **TUNE** drehen, bis die gewünschte Audioquelle **USB**, **iPod** oder **AUX** erscheint und **OK/MENU** drücken.
> Wenn **USB** gewählt wird, wird **USB anschließen** auf dem Bildschirm angezeigt.
2. Ihre Tonquelle an einen der Anschlüsse im Ablagefach der Mittelkonsole anschließen (siehe vorherige Abbildung).

Der Text **USB wird gelesen** erscheint auf dem Bildschirm, während das System die Dateistruktur des Speichermediums einliest. Je

nach Dateistruktur und Anzahl der Dateien kann es zu einer gewissen Verzögerung kommen, bis der Einlesevorgang abgeschlossen ist.

i ACHTUNG

Das System unterstützt die Mehrzahl der 2005 und später hergestellten iPod®-Modelle.

i ACHTUNG

Um Schäden am USB-Anschluss zu vermeiden, wird dieser bei einem Kurzschluss oder wenn ein angeschlossenes USB-Gerät zu viel Strom verbraucht (dies kann vorkommen, wenn das angeschlossene Gerät nicht dem USB-Standard entspricht) ausgeschaltet. Beim nächsten Einschalten der Zündung wird der USB-Anschluss automatisch erneut aktiviert, wenn der Fehler nicht mehr vorhanden ist.

Menübenutzung

Die Menüs in **MEDIA** werden von der Mittelkonsole und dem Tastenfeld* im Lenkrad aus gesteuert. Für allgemeine Informationen zu Menübenutzung, siehe Seite 254 und Menüübersicht, siehe Seite 258.

¹ Gilt nur für Medienquellen, die über den USB-Anschluss angeschlossen sind.





Externe Tonquelle über AUX-/USB*-Eingang

Wiedergabe und Navigation²

TUNE drehen, um zur Playlist/Verzeichnisstruktur zu gelangen und in der Liste/Struktur zu navigieren. Mit **OK/MENU** wird entweder die Auswahl des Unterverzeichnisses bestätigt oder die Wiedergabe der gewählten Audio-/Videodatei gestartet. Auf **EXIT** drücken, um entweder abzubrechen und die Playlist zu verlassen oder um in der Verzeichnisstruktur nach oben (zurück-)zublätern. Langes Drücken auf **EXIT** führt zum Wurzelverzeichnis der Playliste.

Zum Wechseln der Audio-/Videodatei kann auch auf  in der Mittelkonsole oder auf dem Tastenfeld* im Lenkrad gedrückt werden.

Audiodateien haben das Symbol , Videodateien³ haben das Symbol  und Verzeichnisse haben das Symbol .

Sobald die Wiedergabe einer Datei beendet ist, wird mit der Wiedergabe der anderen Dateien (desselben Typs) im selben Verzeichnis fortgefahren. Das⁴ Verzeichnis wird automatisch gewechselt, nachdem alle Dateien im aktuellen Verzeichnis wiedergegeben wurden. Das System erfasst und ändert die Einstellung auto-

matisch, wenn ein Gerät an den USB-Eingang angeschlossen wird, das ausschließlich Audiodateien bzw. Videodateien enthält, und gibt diese Dateien wieder. Das System ändert jedoch die Einstellung nicht, wenn ein Gerät mit einer Mischung aus Audio- und Videodateien an den USB-Eingang angeschlossen wird, sondern setzt in diesem Fall die Wiedergabe des vorherigen Dateityps fort.

Schneller Vor-/Rücklauf²

Siehe Seite 272.

Anspieffunktion²

Siehe Seite 272.

Zufallswiedergabe²

Siehe Seite 272.

Suchfunktion²

Mit dem Tastenfeld an der Bedientafel in der Mittelkonsole kann im aktuellen Verzeichnis nach einem Dateinamen gesucht werden.

Die Suchfunktion wird entweder durch Drehen von **TUNE** (um zur Verzeichnisstruktur zu gelangen) oder durch Drücken einer der Buchstabetasten erreicht. Mit jedem eingegebenen

Buchstaben oder Zeichen eines Suchworts nähern Sie sich Ihrem Suchziel.

Die Wiedergabe einer Datei durch Drücken von **OK/MENU** starten.

Verzeichnis wiederholen⁵

Siehe Seite 272.

Pause

Wenn die Lautstärke vollständig gesenkt wird oder durch Drücken auf MUTE wird der Mediaplayer angehalten. Wenn die Lautstärke erhöht wird oder durch erneutes Drücken auf MUTE wird der Mediaplayer gestartet. Es ist ferner möglich, die Wiedergabe über das Menüsystem⁶ anzuhalten, **OK/MENU** drücken und **Play/Pause** wählen.

² Gilt nur für USB und iPod®.

³ Gilt für High Performance, Multimedia und Premium Sound Multimedia.

⁴ Wenn Ordner wiederholen aktiviert ist, wird dies verhindert.

⁵ Gilt nur für USB.

⁶ Gilt nicht für iPod®

* Option/Zubehör, für weitere Informationen siehe „Einführung“.



Externe Tonquelle über AUX-/USB*-Eingang

Tonquellen

USB-Speicher

Um die Verwendung von USB-Speichern zu erleichtern, sollte es vermieden werden, im USB-Speicher andere Dateien als Musikdateien abzuspeichern. Der Einlesevorgang von Speichermedien durch das System nimmt sehr viel mehr Zeit in Anspruch, wenn statt kompatibler Musikdateien andere Dateien gespeichert sind.

ACHTUNG

Das System unterstützt mobile Medien, die USB 2.0 und dem Dateisystem FAT32 entsprechen und kann 1000 Verzeichnisse mit bis zu 254 Unterverzeichnissen/Dateien pro Verzeichnis hantieren. Eine Ausnahme bildet die oberste Ebene, auf der bis zu 1000 Unterverzeichnisse/Dateien hantiert werden können.

ACHTUNG

Bei Verwendung eines USB-Speichers eines längeren Modells wird empfohlen, ein USB-Adapterkabel zu benutzen. So wird mechanischer Verschleiß des USB-Eingangs und des angeschlossenen USB-Speichers vermieden.

USB-Hub

An den USB-Anschluss kann ein USB-Hub angeschlossen werden, über den dann mehrere USB-Geräte gleichzeitig angeschlossen werden können. Die Wahl des USB-Geräts wird im **USB-Modus** unter **USB-Menü** → **USB-Gerät auswählen** vorgenommen.

MP3-Player

Viele MP3-Player haben ein eigenes Dateisystem, das nicht vom System unterstützt wird. Um einen MP3-Player im System verwenden zu können, muss dieser auf Modus **USB Removable device/Mass Storage Device** eingestellt sein.

iPod®

Ein iPod® wird vom USB-Anschluss* über das Anschlusskabel des Players geladen und mit Strom versorgt.

ACHTUNG

Das System unterstützt nur die Wiedergabe von Audiodateien von iPod®.

ACHTUNG

Wenn iPod® als Tonquelle verwendet wird, ähnelt die Menüstruktur des Fahrzeug-Infotainmentsystems der eigenen Menüstruktur des iPod®-Players.

Kompatible Dateiformate über den USB-Anschluss

Das System unterstützt die in der folgenden Tabelle aufgeführten Audio- bzw. Videodateien bei der Wiedergabe über den USB-Anschluss.

Audioformate	MP3, WMA, AAC, M4A
Videoformate ^A	DIVX, AVI, ASF

^A Gilt nur für High Performance, Multimedia und Premium Sound Multimedia.



Media Bluetooth®*

Allgemeines

Der Mediaplayer des Fahrzeugs ist mit Bluetooth®¹ ausgestattet und kann drahtlos „Streaming Audio“-Dateien von externen Geräten mit Bluetooth®, wie z.B. Mobiltelefonen und PDAs, wiedergeben. Zur Navigation und Lautstärkeregelung können die Tasten der Mittelkonsole oder das Tastenfeld* im Lenkrad verwendet werden. Bei bestimmten externen Geräten kann auch der Titel gewechselt werden.

Für die Audio-Wiedergabe muss der Mediaplayer des Fahrzeugs zunächst in den **Bluetooth**-Modus versetzt werden.

ACHTUNG

Der Bluetooth®-Mediaplayer muss Audio/Video Remote Control Profile (AVRCP) und Advanced Audio Distribution Profile (A2DP) unterstützen. Der Player sollte AVRCP Version 1.3 und A2DP 1.2 verwenden. Andernfalls können bestimmte Funktionen nicht ausgeführt werden.

Nicht alle auf dem Markt erhältlichen Mobiltelefone und externe Mediaplayer sind vollkommen mit der Bluetooth®-Funktion im Mediaplayer des Fahrzeugs kompatibel. Volvo empfiehlt Ihnen, sich an einen Volvo-Vertragshändler wenden oder www.volvocars.com zu besuchen, um mehr Informationen zu kompatiblen Telefonen und externen Mediaplayern zu erhalten.

ACHTUNG

Der Mediaplayer des Fahrzeugs kann Audiodateien nur über die Bluetooth®-Funktion wiedergeben.

Menübenutzung

Die Menüs in **MEDIA** werden von der Mittelkonsole und dem Tastenfeld* im Lenkrad aus gesteuert. Für allgemeine Informationen zu Menübenutzung, siehe Seite 254 und Menüübersicht, siehe Seite 258.

Übersicht

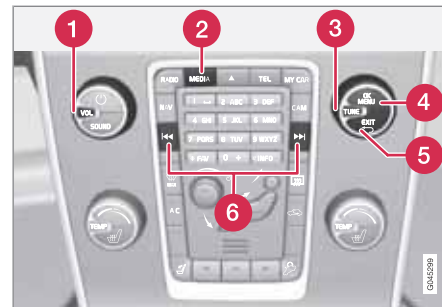

Bedientafel in der Mittelkonsole.

- 1 **VOL** – Lautstärke
- 2 **MEDIA**-Taste. Die zuletzt aktive Quelle (beispielsweise iPod®) wird automatisch aktiviert. Ist beim Drücken der **MEDIA**-Taste eine Quelle aktiviert, erscheint ein Schnellmenü mit gängigen Menüalternativen.
- 3 Navigation im Menü durch Drehen von **TUNE**.
- 4 **OK/MENU** drücken, um Ihre Auswahl zu bestätigen oder das Menü aufzurufen.

¹ Gilt für High Performance, High Performance Multimedia und Premium Sound Multimedia.

* Option/Zubehör, für weitere Informationen siehe „Einführung“.

**Media Bluetooth®***

- 5 **EXIT** - Im Menüsystem nach oben blättern, die laufende Funktion abbrechen.
- 6 Mit einem **kurzen Druck** wird zwischen den Audiodateien geblättert. Mit einem **langen Druck** werden die Audiodateien schnellgespult.

i ACHTUNG

Wenn das Fahrzeug mit Tastenfeld* im Lenkrad und/oder Fernbedienung* ausgestattet ist, können diese in vielen Fällen statt der Tasten verwendet werden. Zur Beschreibung des Tastenfelds im Lenkrad siehe Seite 252. Zur Beschreibung der Fernbedienung siehe Seite 299.

Erste Schritte**Externes Bluetooth®-Gerät anschließen**

Maximal zehn externe Geräte können registriert werden. Das Vorgehen beim Anschließen ist mit dem für ein Telefon identisch, siehe Externes Bluetooth®-Gerät anschließen, Seite 282.

Automatischer Anschluss

Wenn die Bluetooth®-Funktion aktiviert ist und sich das zuletzt angeschlossene externe Gerät in Reichweite befindet, wird es automatisch angeschlossen. Wenn das Infotainmentsystem nach dem zuletzt angeschlossenen Gerät

sucht, erscheint dessen Name auf dem Bildschirm. Um ein anderes Gerät anzuschließen, **EXIT** drücken. Ein neues externes Gerät anschließen, siehe „Zu einem anderen externen Gerät wechseln“ unten.

Zu einem anderen externen Gerät wechseln

Wenn es mehrere Geräte im Fahrzeug gibt, kann ein angeschlossenes Gerät durch ein anderes Gerät ersetzt werden. Jedoch muss das Gerät zuvor angemeldet worden sein, siehe „Externes Bluetooth®-Gerät anschließen“ oben. Um zu einem anderen Gerät zu wechseln:

1. Auf **MEDIA** drücken, **TUNE** drehen bis **Bluetooth** angezeigt wird und auf **OK/MENU** drücken.
2. Kontrollieren, ob das externe Gerät über Bluetooth® suchbar bzw. sichtbar ist, siehe Anleitung des externen Geräts.
3. **OK/MENU** drücken.
4. **TUNE** auf **Gerät wechseln** drehen und mit **OK/MENU** bestätigen.
 - > Nach einer Weile wird der Name des externen Geräts auf dem Bildschirm angezeigt. Wurden mehrere externe Geräte angemeldet, werden diese ebenfalls angezeigt.

5. Das Gerät, das angeschlossen werden soll, durch Drehen von **TUNE** auswählen und mit **OK/MENU** bestätigen.
 - > Das externe Gerät wird angeschlossen.

Audiodatei durch Drücken von **◀▶** auf der Mittelkonsole oder auf dem Tastenfeld* im Lenkrad wechseln.

Gerät trennen

Das externe Gerät wird automatisch getrennt, sobald es sich außer Reichweite des Infotainmentsystems befindet. Für weitere Informationen zum Anschluss siehe Seite 279.

Angeschlossenes Gerät entfernen



1. Im Bluetooth-Modus auf **OK/MENU** drücken.
 2. **TUNE** auf **Bluetooth-Gerät entfernen** drehen und mit **OK/MENU** bestätigen.
 3. Das Gerät, das entfernt werden soll, durch Drehen von **TUNE** auswählen und mit **OK/MENU** bestätigen.
 - > Auf dem Bildschirm wird die Frage angezeigt, ob Sie den Anschluss entfernen möchten.
 4. Auf **OK/MENU** drücken, um die Auswahl zu bestätigen.
- Mit **EXIT** abbrechen.



Media Bluetooth®*

Zufallswiedergabe²

Die Funktion spielt die Audiodateien auf dem externen Gerät in einer zufälligen Reihenfolge ab. Die Zufallswiedergabefunktion im Bluetooth-Modus unter **Bluetooth-Menü** → **Zufällige Wiedergabe** aktivieren/deaktivieren.

Audiodatei durch Drücken von   auf der Mittelkonsole oder auf dem Tastenfeld* im Lenkrad wechseln.

Audiodateien im externen Gerät anspielen²

Mit der Funktion werden die ersten zehn Sekunden jeder Audiodatei angespielt. Die Funktion im Bluetooth-Modus unter **Bluetooth-Menü** → **Scan** aktivieren/deaktivieren.

Die Anspielfunktion mit **EXIT** abbrechen.

Versionsinformation Bluetooth®

Die aktuelle Bluetooth®-Version des Fahrzeugs kann im Bluetooth-Modus unter **Bluetooth-Menü** → **Bluetooth SW-Version im Fahrzeug** abgerufen werden.

² Wird nicht von allen Mobiltelefonen unterstützt.

* Option/Zubehör, für weitere Informationen siehe „Einführung“.



Bluetooth®-Freisprecheinrichtung*

Allgemeines

Ein Mobiltelefon, das mit Bluetooth® ausgerüstet ist, kann drahtlos an das Infotainmentsystem¹ angeschlossen werden. Das Infotainmentsystem funktioniert dann als Freisprecheinrichtung und es besteht die Möglichkeit, einige Funktionen des Mobiltelefons fernzusteuern. Das verwendete Mikrofon befindet sich an der Sonnenblende auf der Fahrerseite (2). Das Mobiltelefon kann, unabhängig davon, ob es angeschlossen ist oder nicht, über seine eigenen Tasten bedient werden.

i ACHTUNG

Nur bestimmte Mobiltelefone sind vollkommen mit der Freisprechfunktion kompatibel. Volvo empfiehlt Ihnen, sich für Informationen zu kompatiblen Telefonen an einen Volvo-Vertragshändler zu wenden oder diese Informationen unter www.volvocars.com nachzulesen.

Menübenutzung

Die Menüs in **TEL** werden von der Mittelkonsole und dem Tastenfeld* im Lenkrad aus gesteuert. Für allgemeine Informationen zu Menübenutzung, siehe Seite 254 und Menüübersicht, siehe Seite 258.

Übersicht



Systemübersicht

- 1 Mobiltelefon
- 2 Mikrofon
- 3 Tastenfeld im Lenkrad
- 4 Bedientafel in der Mittelkonsole

Telefonfunktionen, Reglerübersicht

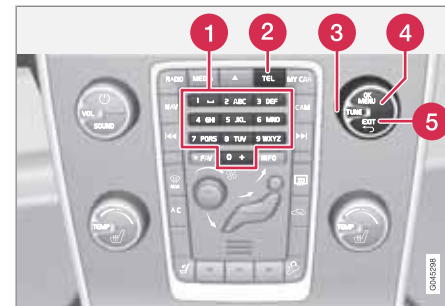

Bedientafel in der Mittelkonsole.

- 1 Ziffern- und Buchstabentasten
- 2 **TEL**-Taste, aktiviert bzw. sucht das zuletzt angeschlossene Telefon. Ist beim Drücken der **TEL**-Taste ein Telefon bereits angeschlossen, erscheint ein Schnellmenü mit gängigen Menüalternativen für das Telefon.
- 3 **TUNE** - In der Normalanzeige nach rechts drehen, um zum Telefonbuch zu gelangen und nach links, um die Anrufliste aller Anrufe anzeigen zu lassen, dient auch zur Navigation zwischen den Optionen auf dem Bildschirm.

¹ Gilt für High Performance, High Performance Multimedia und Premium Sound Multimedia.



Bluetooth®-Freisprechinrichtung*

- 4 **OK/MENU** drücken, um eingehende Anrufe anzunehmen, Ihre Auswahl zu bestätigen oder das Telefonmenü aufzurufen.
- 5 **EXIT** – Beenden/Abweisen eines Gesprächs, Löschen von eingegebenen Zeichen, Hochblättern im Menüsystem und Beenden einer laufenden Funktion.

ACHTUNG

Wenn das Fahrzeug mit Tastenfeld* im Lenkrad und/oder Fernbedienung* ausgestattet ist, können diese in vielen Fällen statt der Tasten verwendet werden. Zur Beschreibung des Tastenfelds im Lenkrad siehe Seite 252. Zur Beschreibung der Fernbedienung siehe Seite 299.

Die ersten Schritte

Aktivieren

Durch kurzes Drücken auf **TEL** wird das zuletzt angeschlossene Telefon aktiviert bzw. gesucht. Ist beim Drücken der **TEL**-Taste ein Telefon bereits angeschlossen, erscheint ein Schnellmenü mit gängigen Menüalternativen für das Telefon. Das Symbol  zeigt, dass ein Telefon angeschlossen ist.

Externes Bluetooth®-Gerät anschließen
Maximal zehn externe Geräte können registriert werden. Die Registrierung wird einmal pro Gerät vorgenommen. Nach der Registrierung muss das Gerät nicht länger als sichtbar bzw. sichtbar aktiviert sein.

Es besteht die Möglichkeit, zwei Bluetooth®-Geräte gleichzeitig anzuschließen. Ein Telefon und ein Mediagerät lassen sich anschließen, zwischen den Geräten kann umgeschaltet werden, siehe Seite 283 bzw. siehe Seite 279. Es besteht ferner die Möglichkeit, das Telefon zu nutzen und gleichzeitig Audiodateien von einem angeschlossenen Gerät zu streamen.

Der Anschluss eines externen Gerätes erfolgt auf unterschiedliche Weise, je nachdem, ob das Gerät zuvor angeschlossen war oder nicht.

Wenn das Gerät zum ersten Mal angeschlossen wird, die Anschlussalternativen unten befolgen:

Es gibt zwei Möglichkeiten für den Anschluss von Geräten, entweder durch Suchen des externen Gerätes durch das Fahrzeug oder durch Suchen des Fahrzeugs vom externen Gerät aus. Funktioniert die eine Möglichkeit nicht, kann probiert werden, ob die andere Möglichkeit funktioniert.

Alternative 1 - Suche des externen Gerätes über das Menüsystem des Fahrzeugs

1. Das externe Gerät als über Bluetooth® suchbar bzw. sichtbar einstellen, siehe die Bedienungsanleitung des externen Gerätes oder www.volvocars.com.
2. Drücken Sie auf **TEL**.
> Das Fahrzeug sucht nach zuvor angeschlossenen Geräten.
3. Bluetooth® im Fahrzeug aktivieren. **OK/MENU** drücken, **Telefon hinzufügen** bzw. **Telefon ändern** wählen, wenn bereits ein anderes Telefon angeschlossen ist.

Wenn bereits ein oder mehrere Geräte angeschlossen gewesen sind, werden diese ebenfalls angezeigt. Das anzuschließende Gerät wählen und **OK/MENU** drücken.

- > Die Menüoption wird auf dem Bildschirm angezeigt.
- 4. Sicherstellen, dass die Bluetooth®-Funktion des externen Gerätes eingeschaltet ist und **OK/MENU** drücken.
> Das Fahrzeug sucht nach externen Geräten in der Nähe. Die Suche dauert ungefähr 30 Sekunden. Die gefundenen externen Geräte werden mit ihren jewei-

* Option/Zubehör, für weitere Informationen siehe „Einführung“.



Bluetooth®-Freisprecheinrichtung*

ligen Bluetooth®-Namen auf dem Bildschirm angezeigt. Der Bluetooth®-Name der Freisprecheinrichtung wird im externen Gerät als **My Volvo Car** angezeigt.

5. An **TUNE** drehen, um eines der externen Geräte, die am Bildschirm des Fahrzeuges angezeigt werden, zu wählen und mit **OK/MENU** bestätigen.
6. Die Zahlenfolge (der PIN-Code), die auf dem Bildschirm des Fahrzeugs angezeigt wird, über das Tastenfeld des Mobiltelefons eingeben und die Taste des Mobiltelefons drücken, um die Auswahl zu bestätigen.

Das externe Gerät wird nun an das Fahrzeug angeschlossen und kann vom Fahrzeug aus gesteuert werden.

Bei fehlgeschlagenem Anschließen eines Telefons: **EXIT** drücken und gemäß Alternativ 2 anschließen.

Bei fehlgeschlagenem Anschließen eines Mediengerätes: Gemäß Alternative 2 anschließen.

Alternative 2 - Suche des Fahrzeugs am externen Gerät

1. Drücken Sie auf **TEL**.

Falls ein Gerät bereits angeschlossen ist, muss dieses zunächst getrennt werden.

- > Das Fahrzeug sucht nach zuvor angeschlossenen Geräten.
2. Das Fahrzeug als über Bluetooth® suchbar bzw. sichtbar einstellen. Auf **OK/MENU** drücken, **Telefoneinstellungen** → **BT-Erkennungsmodus** wählen.
3. Das Fahrzeug mit der Bluetooth®-Funktion des externen Gerätes suchen, siehe Bedienungsanleitung des externen Gerätes.
4. In der Liste der gefundenen Einheiten in Ihrem externen Gerät **My Volvo Car** wählen.
5. Über das Tastenfeld des externen Gerätes auf die Aufforderung zur Eingabe eines PIN-Codes einen wahlfreien Code eingeben. Anschließend denselben PIN-Code über das Tastenfeld des Fahrzeugs eingeben.
6. Das Anschließen an **My Volvo Car** vom externen Gerät aus durchführen.

Wenn der Anschluss erfolgt ist, erscheint der Bluetooth®-Name des externen Gerätes am Bildschirm des Fahrzeuges. Das externe Gerät lässt sich nun vom Fahrzeug aus steuern.

Automatischer Anschluss

Wenn die Freisprechfunktion aktiviert ist und sich das zuletzt angeschlossene Mobiltelefon in Reichweite befindet, wird es automatisch angeschlossen. Ist das zuletzt angeschlossene Mobiltelefon nicht verfügbar, versucht das System, ein zuvor angemeldetes Mobiltelefon anzuschließen. Wenn die Stereoanlage nach dem zuletzt angeschlossenen Telefon sucht, erscheint dessen Name auf dem Bildschirm.

Manueller Anschluss

Wenn Sie das angeschlossene Mobiltelefon wechseln möchten, im Telefonmodus zu **Telefonmenü** → **Telefon ändern** blättern.

Zu einem anderen externen Gerät wechseln

Wenn es mehrere Geräte im Fahrzeug gibt, kann ein angeschlossenes Gerät durch ein anderes Gerät ersetzt werden. Das Gerät muss jedoch zunächst im Fahrzeug registriert worden sein, siehe Externes Bluetooth®-Gerät anschließen. Um zu einem anderen Gerät zu wechseln:

1. Kontrollieren, ob das externe Gerät über Bluetooth® suchbar bzw. sichtbar ist, siehe Anleitung des externen Gerätes.
2. Auf **TEL** drücken und anschließend **Telefon ändern** wählen.





Bluetooth®-Freisprechinrichtung*

- > Das Fahrzeug sucht nach zuvor angeschlossenen Geräten. Die gefundenen externen Geräte werden mit ihren jeweiligen Bluetooth®-Namen auf dem Bildschirm angezeigt.
- 3. Das Gerät, das angeschlossen werden soll, durch Drehen von **TUNE** auswählen und mit **OK/MENU** bestätigen.
- > Das externe Gerät wird angeschlossen.

Anrufen

1. Sicherstellen, dass das Symbol  ganz oben auf dem Bildschirm angezeigt wird und dass sich die Freisprechfunktion im Telefonmodus befindet.
2. Entweder die gewünschte Nummer oder die Kurzwahl wählen, siehe Seite 289, oder **TUNE** in der Normalanzeige nach rechts drehen, um zum Telefonbuch zu gelangen oder nach links, um sich die Anrufliste aller Anrufe anzusehen. Für Informationen zum Telefonbuch siehe Seite 286.
3. **OK/MENU** drücken.

Das Gespräch wird mit **EXIT** beendet.

Mobiltelefon trennen

Das Mobiltelefon wird automatisch getrennt, sobald es sich außer Reichweite der Stereoanlage befindet. Die Verbindung zum Mobiltelefon kann im Telefonmodus unter

Telefonmenü → **Telefon abkoppeln** manuell unterbrochen werden. Für weitere Informationen zum Anschluss siehe Seite 282.

Die Freisprecheinrichtung wird deaktiviert, wenn der Motor abgestellt wurde und die Tür geöffnet wird².

Wenn das Mobiltelefon getrennt wird, kann ein laufendes Gespräch mit Hilfe des eingebauten Mikrofons und des Lautsprechers des Mobiltelefons fortgesetzt werden.

ACHTUNG

Selbst wenn das Mobiltelefon manuell ausgeschaltet wurde, können bestimmte Mobiltelefone automatisch die zuletzt angeschlossene Freisprechvorrichtung anschließen, z. B. zu Beginn eines neuen Gesprächs.

Gerät entfernen

Ein angeschlossenes Mobiltelefon kann abregistriert und entfernt werden. Dies wird im Tele-

fonmodus unter **Telefonmenü** → **Bluetooth-Gerät entfernen** vorgenommen.

Anrufverwaltung

Eingehender Anruf

- **OK/MENU** drücken, um Anrufe anzunehmen, selbst wenn sich die Stereoanlage z.B. im **RADIO**- oder **MEDIA**-Modus befindet.

Abweisen oder mit **EXIT** beenden.

Automatisch annehmen

Mit der Funktion Automatisch annehmen können eingehende Anrufe automatisch angenommen werden.

- Im Telefonmodus unter **Telefonmenü** → **Anrufoptionen** → **Automatische Rufannahme** aktivieren/deaktivieren.

Menü während des Gesprächs

Während des laufenden Gesprächs **OK/MENU** drücken, um Zugang zu den folgenden Funktionen zu erhalten:

- **Stummschalten** – das Mikrofon der Stereoanlage wird stummgeschaltet.
- **Handy** - das Gespräch wird von der Freisprecheinrichtung zum Mobiltelefon umge-

² Nur Keyless Drive.

* Option/Zubehör, für weitere Informationen siehe „Einführung“.

**Bluetooth®-Freisprecheinrichtung***

schaltet. Bei bestimmten Mobiltelefonen wird die Verbindung getrennt. Dies ist normal. Die Freisprecheinrichtung fragt, ob Sie wieder anschließen möchten.

- **Nr. wählen** – Möglichkeit, mit Hilfe der Zahlentasten einen dritten Teilnehmer anzurufen (das laufende Gespräch wird in den Standby geschaltet).

Anruflisten

Die Anruflisten werden bei jedem neuen Anschluss in die Freisprechfunktion kopiert und dann während des Anschlusses aktualisiert. In der Normalanzeige **TUNE** nach links drehen, um die Anrufliste für **Alle Anrufe** anzuzeigen zu lassen.

Im Telefonmodus können unter **Telefonmenü** → **Alle Anrufe** alle Anruflisten eingesehen werden:

- **Alle Anrufe**
- **Verpasste Anrufe**
- **Angenommene Anrufe**
- **Gewählte Nummern**
- **Anrufdauer**

i ACHTUNG

Manche Mobiltelefone zeigen die Liste der zuletzt angerufenen Nummern in umgekehrter Reihenfolge.

Anrufbeantworter

Eine Kurzwahl für den Anrufbeantworter kann in der Normalanzeige programmiert werden und später durch langes Drücken auf **1** erreicht werden.

Die Nummer des Anrufbeantworters wird im Telefonmodus unter **Telefonmenü** →

Anrufoptionen → **Mailbox-Nummer** →

Nummer ändern geändert. Wenn keine Nummer gespeichert ist, kann dieses Menü durch langes Drücken auf **1** erreicht werden.

Audioeinstellungen**Anruflautstärke**

Die Anruflautstärke kann nur während des laufenden Gesprächs geändert werden. Das Tastenfeld* im Lenkrad verwenden oder am **VOL**-Regler drehen.

Lautstärke der Stereoanlage

Solange kein Gespräch läuft, wird die Lautstärke der Stereoanlage wie gewöhnlich durch Drehen von **VOL** geregelt.

Wenn eine Tonquelle bei eingehendem Anruf aktiv ist, kann diese automatisch stummgeschaltet werden. Im Telefonmodus unter **Telefonmenü** → **Telefoneinstellungen** → **Klang und Lautstärke** → **Radio/Medien stummschalten** aktivieren/deaktivieren.

Ruftonlautstärke

Im Telefonmodus zu **Telefonmenü** → **Telefoneinstellungen** → **Klang und Lautstärke** → **Klingeltonlautstärke** blättern und durch Drehen von **VOL** einstellen. **OK/MENU** drücken, um die Lautstärke zu erhöhen. Zum Speichern **EXIT** drücken.

Klingeltöne

Die Klingeltöne der Freisprecheinrichtung können im Telefonmodus unter **Telefonmenü** → **Telefoneinstellungen** → **Klang und Lautstärke** → **Klingeltöne** → **Klingelsignal 1** usw. gewählt werden.



Bluetooth®-Freisprechinrichtung*

ACHTUNG

Für bestimmte Mobiltelefone gilt, dass der Klingelton des angeschlossenen Mobiltelefons nicht ausgeschaltet wird, wenn eines der eingebauten Signale der Freisprecheinrichtung verwendet wird.

Um das Klingelsignal des angeschlossenen Telefons zu wählen³, im Telefonmodus zu **Telefonmenü** → **TelefonEinstellungen** → **Klang und Lautstärke** → **Klingeltöne** → **Handy-Klingelton** blättern.

Telefonbuch

Es gibt zwei Telefonbücher. Diese werden im Fahrzeug zu einem zusammengefügt und als im Fahrzeug ein gemeinsames Telefonbuch angezeigt.

- Das Fahrzeug lädt das Telefonbuch des angeschlossenen Mobiltelefons herunter und zeigt dieses Telefonbuch nur an, wenn das Mobiltelefon, von dem dieses Telefonbuch heruntergeladen wurde, angeschlossen ist.
- Das Fahrzeug verfügt auch über ein integriertes Telefonbuch. In dieses werden, unabhängig davon, welches Telefon während des Speichervorgangs angeschlossen

ist, alle Kontakte übertragen, die im Fahrzeug gespeichert werden. Diese Kontakte sind für alle Benutzer sichtbar, unabhängig davon, welches Mobiltelefon an das Fahrzeug angeschlossen ist. Wenn ein Kontakt im Fahrzeug gespeichert ist, wird das Symbol  vor dem Kontakt im Telefonbuch angezeigt.

ACHTUNG

Vom Fahrzeug aus vorgenommene Änderungen eines Eintrags im Telefonbuch des Mobiltelefons führen zu einem neuen Eintrag im Telefonbuch des Fahrzeugs, d. h. die Änderung wird nicht im Mobiltelefon gespeichert. Im Fahrzeug wird eine Änderung als zwei verschiedene Einträge mit unterschiedlichen Symbolen angezeigt. Zudem ist zu beachten, dass das Speichern einer Kurznummer oder das Ändern eines Kontakts zu einem neuen Eintrag im Telefonbuch des Fahrzeugs führt.

Voraussetzung für die Handtierung des Telefonbuchs ist, dass das Symbol  ganz oben auf dem Bildschirm angezeigt wird und dass sich die Freisprecheinrichtung im Telefonmodus befindet.

Die Stereoanlage speichert eine Kopie des Telefonbuchs jedes angemeldeten Mobiltele-

fons. Das Telefonbuch kann bei jedem Anschluss automatisch in die Stereoanlage kopiert werden.

- Die Funktion im Telefonmodus unter **Telefonmenü** → **TelefonEinstellungen** → **Telefonbuch herunterladen** aktivieren/deaktivieren.

Wenn das Telefonbuch die Kontaktangaben eines Anrufers enthält, werden diese auf dem Bildschirm angezeigt.

Schnellsuche Kontakte

In der Normalanzeige **TUNE** nach rechts drehen; eine Liste mit den Kontakten erscheint. Zum Auswählen **TUNE** drehen und zum Anrufen **OK/MENU** drücken.

Unter dem Namen des Kontakts steht die Telefonnummer, die als Standard gewählt ist. Wenn das Symbol > rechts neben dem Kontakt angezeigt wird, sind mehrere Telefonnummern für den Kontakt gespeichert. **OK/MENU** drücken, um die Nummern anzeigen zu lassen. Durch Drehen auf **TUNE** kann eine andere als die standardmäßig ausgewählte Nummer gewählt werden. **OK/MENU** drücken, um die Nummer anzuwählen.

Zur Suche in der Kontaktliste über das Tastenfeld in der Mittelkonsole den Anfang des

³ Wird nicht von allen Mobiltelefonen unterstützt.

* Option/Zubehör, für weitere Informationen siehe „Einführung“.



Bluetooth®-Freisprecheinrichtung*

Namens des Kontakts eingeben (zur Funktion der Tasten siehe „Zeichentabelle Tastenfeld in der Mittelkonsole“).

Von der Normalanzeige aus kann die Kontaktliste ebenfalls erreicht werden, indem die Taste mit dem Anfangsbuchstaben des gesuchten Kontakts auf dem Tastenfeld der Mittelkonsole gedrückt gehalten wird. So kann z.B. durch langes Drücken auf die Taste **6** direkt auf den Teil der Liste zugegriffen werden, in dem sich die Kontakte mit dem Anfangsbuchstaben **M** befinden.

Zeichentabelle Tastenfeld in der Mittelkonsole

Taste	Funktion
1 └	Leerschritt . , - ? @ : ; / () 1
2 ABC	A B C Å Ä Æ À Ç 2
3 DEF	D E F È É 3
4 GHI	G H I Ì 4
5 JKL	J K L 5

Taste	Funktion
6 MNO	M N O Ö Ø Ñ Ò 6
7 PQRS	P Q R S ß 7
8 TUV	T U V Ü Û 8
9 WXYZ	W X Y Z 9
* FAV	Zwischen Groß- und Kleinbuchstaben umschalten.
0 +	+ 0 p w
# INFO	# *

Kontakte suchen

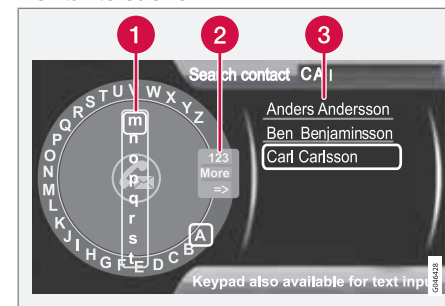

Kontakte mit Hilfe des Texttrads suchen.

- 1 Zeichenliste
- 2 Eingabemodus wechseln (siehe Tabelle unten)
- 3 Telefonbuch

Um nach einem Kontakt zu suchen oder einen Kontakt zu bearbeiten, im Telefonmodus zu Telefonmenü → Telefonbuch → Suchen blättern.



Bluetooth®-Freisprechinrichtung*

i ACHTUNG

Bei High Performance gibt es kein Textrad, dort kann **TUNE** nicht zur Eingabe von Zeichen verwendet werden, sondern nur die Zahlen- und Buchstabentasten auf der Bedientafel in der Mittelkonsole.

1. **TUNE** drehen⁴, bis der gewünschte Buchstabe erscheint, zur Bestätigung **OK/MENU** drücken. Die Zahlen- und Buchstabentasten auf der Bedientafel in der Mittelkonsole können ebenfalls verwendet werden.
2. Mit dem nächsten Buchstaben fortfahren usw. Im Telefonbuch (3) wird das Ergebnis der Suche angezeigt.
3. Um den Eingabemodus zu Zahlen oder Sonderzeichen umzuschalten oder zum Telefonbuch zu gehen, **TUNE** drehen, zu einer der Optionen (siehe Erklärung in der Tabelle unten) in der Liste zum Umschalten des Eingabemodus (2) drehen, **OK/MENU** drücken.

123/ ABC	Mit OK/MENU zwischen Buchstaben und Zahlen umschalten.
Weitere	Mit OK/MENU zu den Sonderzeichen umschalten.
=>	Führt zum Telefonbuch (3). TUNE drehen, um einen Kontakt zu wählen, OK/MENU drücken, um gespeicherte Nummern und sonstige Information anzeigen zu lassen.

Durch langes Drücken auf **EXIT** wird ein eingegebenes Zeichen gelöscht. Langes Drücken auf **EXIT** löscht alle eingegebenen Zeichen.

Wenn eine Zahlentaste in der Mittelkonsole gedrückt wird, während das Textrad angezeigt wird (siehe Abbildung oben), erscheint eine Zeichenliste (1) auf dem Bildschirm. Wiederholt weiter auf die Zahlentaste drücken, bis der gewünschte Buchstabe erscheint, und die Taste loslassen. Mit dem nächsten Buchstaben fortfahren usw. Wenn eine Taste gedrückt wird, wird die Eingabe dieser Taste beim Drücken einer anderen Taste bestätigt.

Um eine Ziffer zu schreiben, die entsprechende Zahlentaste gedrückt halten.

Neuer Kontakt

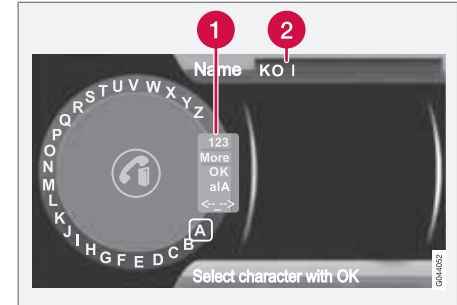

Eingabe von Buchstaben für Neuen Kontakt.

- 1 Eingabemodus wechseln (siehe Tabelle unten)
- 2 Eingabefeld

Ein neuer Kontakt kann im Telefonmodus unter **Telefonmenü** → **Telefonbuch** → **Neuer Kontakt** hinzugefügt werden.

i ACHTUNG

Bei High Performance gibt es kein Textrad, dort kann **TUNE** nicht zur Eingabe von Zeichen verwendet werden, sondern nur die Zahlen- und Buchstabentasten auf der Bedientafel in der Mittelkonsole.

⁴ Gilt nur für High Performance, Multimedia und Premium Sound Multimedia.



Bluetooth®-Freisprecheinrichtung*

1. Wenn die Zeile **Name** markiert ist, **OK/MENU** drücken, um den Eingabemodus zu erreichen (Abbildung oben).
2. **4 TUNE** drehen, bis der gewünschte Buchstabe erscheint, zur Bestätigung **OK/MENU** drücken. Die Zahlen- und Buchstaben-tasten auf der Bedientafel in der Mittelkonsole können ebenfalls verwendet werden.
3. Mit dem nächsten Buchstaben fortfahren usw. Im Eingabefeld (2) auf dem Bildschirm wird der eingegebene Name angezeigt.
4. Um den Eingabemodus zu Zahlen, Sonderzeichen umzuschalten, zwischen Groß- und Kleinbuchstaben umzuschalten usw. **TUNE** auf eine der Optionen (siehe Erklärung in der Tabelle unten) in der Liste (1) drehen und dann **OK/MENU** drücken.

Sobald der Name fertig geschrieben ist, **OK** in der Liste auf dem Bildschirm (1) wählen und **OK/MENU** drücken. Nun mit der Telefonnummer auf entsprechende Weise wie oben fortfahren.

Nach Eingabe der Telefonnummer **OK/MENU** drücken und einen Telefonnummertypen (**Handy, Home, Arbeit** oder **Allgemein**) aus-

wählen. Auf **OK/MENU** drücken, um die Auswahl zu bestätigen.

Nach Eingabe aller Daten **Kontakt speich.** im Menü wählen, um den Kontakt zu speichern.

123/ ABC	Mit OK/MENU zwischen Buchstaben und Zahlen umschalten.
Weitere	Mit OK/MENU zu den Sonderzeichen umschalten.
OK	Speichern und mit OK/MENU zu Kontakt hinzufügen zurückblättern.
a A	Mit OK/MENU zwischen Groß- und Kleinbuchstaben umschalten.
<- ->	OK/MENU drücken, der Cursor erscheint beim Eingabefeld (2) ganz oben auf dem Bildschirm. Der Cursor kann nun mit TUNE an die gewünschte Stelle bewegt werden, z.B. um neue Buchstaben einzufügen oder mit EXIT zu löschen. Um neue Buchstaben einzufügen, zunächst den Eingabemodus aufrufen, dazu OK/MENU drücken.

Kurzwahl

Eine Kurzwahl kann im Telefonmodus unter **Telefonmenü** → **Telefonbuch** → **Kurzwahl** hinzugefügt werden.

Ein Anruf mit Kurzwahl kann im Telefonmodus über die Zahlentasten auf dem Tastenfeld in der Mittelkonsole vorgenommen werden, indem eine Zahlentaste und anschließend **OK/MENU** gedrückt wird. Wenn unter der Kurzwahl kein Kontakt gespeichert ist, wird angeboten, einen Kontakt unter der Kurzwahl zu speichern.

vCard annehmen

Es können von anderen Mobiltelefonen (als dem derzeit an das Fahrzeug angeschlossenen) vCards an das Telefonbuch des Fahrzeugs angenommen werden. Dazu wird das Fahrzeug für Bluetooth® sichtbar gemacht. Die Funktion wird im Telefonmodus unter **Telefonmenü** → **Telefonbuch** → **vCard empfangen** aktiviert.

Speicher

Der Speicherstatus des Telefonbuchs des Fahrzeugs bzw. das Telefonbuch des angeschlossenen Mobiltelefons kann im Telefonmodus unter **Telefonmenü** → **Telefonbuch** → **Speicherstatus** abgerufen werden.

* Gilt nur für High Performance, Multimedia und Premium Sound Multimedia.



Bluetooth®-Freisprechinrichtung*

Telefonbuch löschen

Das Telefonbuch des Fahrzeugs kann gelöscht werden, dies erfolgt im Telefonmodus unter

Telefonmenü → Telefonbuch →

Telefonbuch löschen.



ACHTUNG

Beim Löschen im Telefonbuch des Fahrzeugs werden nur Kontakte im Telefonbuch des Fahrzeugs entfernt. Die Kontakte im Telefonbuch des Mobiltelefons werden nicht gelöscht.

Versionsinformation Bluetooth®

Die aktuelle Bluetooth®-Version des Fahrzeugs kann im Telefonmodus unter **Telefonmenü →**

Telefonereinstellungen → Bluetooth SW-Version im Fahrzeug abgerufen werden.



Sprachsteuerung* Mobiltelefon

Allgemeines

Die Sprachsteuerung des Infotainmentsystems¹ bietet dem Fahrer die Möglichkeit, bestimmte Funktionen per Sprachansage in einem über Bluetooth® angeschlossenen Mobiltelefon oder im Volvo-Navigationssystem RTI (Road and Traffic Information System) zu aktivieren.

! ACHTUNG

- In diesem Abschnitt wird die Benutzung der Sprachbefehle zur Steuerung eines über **Bluetooth® angeschlossenen Mobiltelefons** beschrieben. Für ausführliche Informationen zur Benutzung eines über Bluetooth® angeschlossenen Mobiltelefons zusammen mit dem Infotainmentsystem des Fahrzeugs siehe Seite 281.
- Das Volvo-Navigationssystem RTI (Road and Traffic Information System) hat eine separate Betriebsanleitung, die weitere Informationen zu Sprachsteuerung und Sprachbefehlen für die Steuerung des Systems enthält.

Dank der bequemen Sprachsteuerung wird der Fahrer weniger abgelenkt und kann sich statt-

dessen auf die Fahrt konzentrieren und seine Aufmerksamkeit vollkommen auf die Straße und die Verkehrssituation richten.

! WARNUNG

Der Fahrer ist stets dafür verantwortlich, dass das Fahrzeug auf sichere Weise gefahren wird und dass alle geltenden Verkehrsregeln beachtet werden.

Das Sprachsteuerungssystem bietet dem Fahrer die Möglichkeit, bestimmte Funktionen in einem Bluetooth®-angeschlossenen Mobiltelefon und im Volvo-Navigationssystem RTI (Road and Traffic Information System) per Sprachansage zu aktivieren, während der Fahrer gleichzeitig die Hände am Lenkrad belassen kann. Die Daten werden in Dialogform mit gesprochenen Befehlen des Benutzers und verbalen Antworten des Systems eingegeben. Das Sprachsteuerungssystem verwendet dasselbe Mikrofon wie die Bluetooth®-Freisprechinrichtung (siehe Abbildung auf Seite 281). Die Antwort des Sprachsteuerungssystems wird über die Lautsprecher des Fahrzeugs wiedergegeben.

Sprache



Sprachenliste.

Eine Sprachsteuerung ist nicht für alle Sprachen möglich. Für die Sprachsteuerung verfügbare Sprachen sind mit einem Symbol in der Sprachenliste gekennzeichnet - . Der Sprachwechsel erfolgt im Menüsystem **MY CAR**, siehe Seite 217.

¹ Gilt nur für Fahrzeuge, die mit dem Volvo-Navigationssystem RTI (Road and Traffic Information System) ausgestattet sind.



Sprachsteuerung* Mobiltelefon

Die ersten Schritte



Tastenfeld im Lenkrad.

1 Taste für die Sprachsteuerung

Anlage einschalten

Bevor ein Mobiltelefon über Sprachbefehle gesteuert werden kann, muss dieses über die Bluetooth®-Freisprecheinrichtung angemeldet und angeschlossen werden. Wenn ein Befehl an das Telefon erteilt wird, jedoch kein Mobiltelefon angemeldet ist, teilt das System dies mit. Für Informationen zur Anmeldung und zum Anschluss von Mobiltelefonen siehe Seite 282.

- Auf die Taste der Sprachsteuerung (1) drücken, um das System zu aktivieren und einen Dialog mit Sprachbefehlen zu initiieren. Das System zeigt dann einige der gewöhnlichsten Befehle auf dem Bildschirm in der Mittelkonsole an.

Beachten Sie Folgendes bei der Verwendung des Sprachsteuerungssystems:

- Bei Befehlen – sprechen Sie nach dem Signal, mit normaler Stimme und in normalem Tempo.
- Nicht sprechen, wenn das System antwortet (das System kann in dieser Zeit keine Befehle erfassen).
- Türen, Fenster und Schiebedach* des Fahrzeugs müssen geschlossen sein.
- Vermeiden Sie Hintergrundgeräusche im Fahrzeuginnenraum.

ACHTUNG

Sollte der Fahrer unsicher sein, welches Kommando er verwenden soll, kann er „Hilfe“ sagen – das System antwortet mit einer Reihe von Kommandos, die in der aktuellen Situation verwendet werden können.

Die Sprachbefehle können wie folgt beendet werden:

- „Abbrechen“ sagen,
- nicht sprechen,
- langes Drücken auf die Lenkradtaste für die Sprachsteuerung
- auf **EXIT** oder eine andere Hauptquellentaste (z. B. **MEDIA**) drücken.

Hilfefunktionen Sprachsteuerung

- **Anleitung:** Diese Funktion hilft Ihnen, sich mit dem System und den zu verwendenden Befehlen vertraut zu machen.
- **Spracherkennungstraining:** Mit dieser Funktion lernt das Sprachsteuerungssystem Ihre Stimme und Ihre Aussprache kennen. Die Funktion bietet die Möglichkeit, Spracherkennungstraining für zwei Benutzerprofile durchzuführen.

Die Hilfefunktionen werden erreicht, indem zunächst die Taste **MY CAR** auf der Bedientafel in der Mittelkonsole gedrückt und anschließend **TUNE** zur gewünschten Menüoption gedreht wird.

Anweisung

Die Anleitung kann auf zwei Weisen gestartet werden:

ACHTUNG

Die Anweisung und das Spracherkennungstraining können nur gestartet werden, wenn das Fahrzeug geparkt ist.

- Auf die Taste für die Sprachsteuerung drücken und „Sprachanweisungen“ sagen.
- Die Anleitung im Menüsystem **MY CAR** unter **Einstellungen** → **Spracheinstellungen** → **Sprachlernprogramm** aktivieren. Zur

* Option/Zubehör, für weitere Informationen siehe „Einführung“.



Sprachsteuerung* Mobiltelefon

Beschreibung des Menüsystems siehe Seite 215.

Die Anleitung ist in 3 Lektionen aufgeteilt, die insgesamt etwa 5 Minuten in Anspruch nehmen. Das System beginnt mit der ersten Lektion. Um eine Lektion zu überspringen und mit der nächsten fortzufahren, auf die Taste für die Sprachsteuerung drücken und „Nächste“ sagen. Um zur vorherigen Lektion zurückzukehren, „Vorherige“ sagen.

Die Anleitungsfunktion durch langes Drücken auf die Taste für die Sprachsteuerung beenden.

Spracherkennungstraining

Das System zeigt fünfzehn Sätze an, die Sie sprechen müssen. Das Spracherkennungstraining kann im Menüsystem **MY CAR** unter **Einstellungen** → **Spracheinstellungen** → **Sprachtraining** gestartet werden. **Benutzer 1** oder **Benutzer 2** wählen. Zur Beschreibung des Menüsystems siehe Seite 215.

Nach Abschluss des Spracherkennungstrainings daran denken, Ihr Benutzerprofil unter **Benutzereinstellung Sprache** einzustellen.

Weitere Einstellungen in MY CAR

- **Benutzereinstellung** - Es können zwei Benutzerprofile eingestellt werden, die Funktion wird im Menüsystem **MY CAR** unter **Einstellungen** →

Spracheinstellungen →

Benutzereinstellung Sprache aktiviert. **Benutzer 1** oder **Benutzer 2** wählen. Zur Beschreibung des Menüsystems siehe Seite 215.

- **Lautstärke** - Kann im Menüsystem **MY CAR** unter **Einstellungen** → **Spracheinstellungen** → **Lautstärke der Sprachausgabe** geändert werden. Zur Beschreibung des Menüsystems siehe Seite 215.

Sprachbefehle verwenden

Der Fahrer leitet einen Dialog mit Sprachbefehlen ein, indem er auf die Taste für die Sprachsteuerung drückt (siehe Abbildung auf Seite 292).

Nach Einleitung eines Dialoges werden die gewöhnlichsten Befehle auf dem Bildschirm angezeigt. Graue Texte oder Texte in Klammern gehören nicht zu dem zu sprechenden Befehl.

Wenn sich der Fahrer an das System gewöhnt hat, kann er den Befehlsdialog beschleunigen und Aufforderungen des Systems überspringen, indem er kurz auf die Taste für die Sprachsteuerung drückt.

Befehle können auf mehrere Weisen gegeben werden

Der Befehl „Telefon Kontakt anrufen“ kann z.B. wie folgt gesprochen werden:

- „Telefon > Kontakt anrufen“ - „Telefon“ sagen, die Antwort des Systems abwarten und anschließend „Kontakt anrufen“ sagen.

oder

- „Telefon Kontakt anrufen“ - Den kompletten Befehl hintereinander weg sprechen.

Kurzbefehle

Die Kurzbefehle für das Telefon sind im Menüsystem **MY CAR** unter **Einstellungen** → **Spracheinstellungen** → **Sprachbefehlsliste** → **Telefonbefehle** bzw. **Allgemeine Befehle** zu finden. Zur Beschreibung des Menüsystems siehe Seite 215.

Eine Nummer wählen

Das System versteht die Ziffern **0** (null) bis **9** (neun). Die Ziffern können einzeln, in Gruppen mit mehreren Ziffern oder als ganze Zahl angesagt werden. Zahlen höher als **9** (neun) versteht das System nicht und kann z.B. nicht mit **10** (zehn) oder **11** (elf) umgehen.

Im Folgenden ein Beispiel für einen Dialog mit Sprachbefehlen. Die Antworten des Systems variieren je nach Situation.



Sprachsteuerung* Mobiltelefon

Der Benutzer startet den Dialog, indem er sagt:

Telefon > Gesprächsnummer

oder

Telefon Gesprächsnummer

Systemantwort

Nummer?

Benutzermaßnahme

Zunächst die Ziffern (einzeln, d.h. sechs, acht, sieben usw.) der Telefonnummer ansagen.

Wenn Sie eine Pause machen, nachdem Sie einige Ziffern gesprochen haben, wiederholt das System die Ziffern und sagt anschließend „Weiter“.

Die fehlenden Ziffern ansagen. Wenn Sie fertig sind, beenden Sie den Befehl, indem Sie „Anrufen“ sagen.

- Sie können die Nummer ändern, indem Sie die Befehle „Korrigieren“ (die zuletzt angesagte Zahlengruppe wird gelöscht) oder „Löschen“ (die komplette angesagte Telefonnummer wird gelöscht) geben.

Anruf aus Anrufverzeichnis

Mit dem Dialog unten können Sie einen Anruf aus einem der Anrufverzeichnisse Ihres Mobiltelefons tätigen.

Der Benutzer startet den Dialog, indem er sagt:

Telefon > aus Anrufverzeichnis anrufen

oder

Telefon aus Anrufverzeichnis anrufen

Im Weiteren die Aufforderungen des Systems befolgen.

Einen Kontakt anrufen

Der Dialog unten bietet Ihnen die Möglichkeit, Ihre vordefinierten Kontakte im Mobiltelefon anzurufen.

Der Benutzer startet den Dialog, indem er sagt:

Telefon > Kontakt anrufen

oder

Telefon Kontakt anrufen

Im Weiteren die Aufforderungen des Systems befolgen.

Beachten Sie Folgendes, wenn Sie einen Kontakt anrufen:

- Wenn es mehrere Kontakte mit ähnlichen Namen gibt, werden diese im Display in nummerierten Zeilen angezeigt und das System fordert Sie auf, eine Zeilennummer auszuwählen.
- Wenn die Liste mehr Zeilen enthält als gleichzeitig angezeigt werden können,

können Sie in der Liste nach unten blättern, indem Sie „Herunter“ sagen (und können nach oben blättern, indem Sie „Hoch“ sagen).

Anrufbeantworter anrufen

Der Dialog unten bietet Ihnen die Möglichkeit, Ihren Anrufbeantworter anzurufen, um zu kontrollieren, ob Sie Mitteilungen erhalten haben. Die Telefonnummer Ihres Anrufbeantworters muss in der Bluetooth®-Funktion registriert sein, siehe Seite 285.

Der Benutzer startet den Dialog, indem er sagt:

Telefon > Anrufbeantworter anrufen

oder

Telefon Anrufbeantworter anrufen

Im Weiteren die Aufforderungen des Systems befolgen.



TV*

Allgemeines

i ACHTUNG

Dieses System unterstützt nur TV-Ausstrahlungen in Ländern, die im MPEG-2-Format sowie gemäß DVB-T-Standard senden. Das System unterstützt nicht TV-Ausstrahlungen im MPEG-4-Format oder analoge Sendungen.

i ACHTUNG

Das Fernsehbild wird nur angezeigt, wenn das Fahrzeug stillsteht. Wenn das Fahrzeug mit einer Geschwindigkeit von mehr als ca. 6 km/h fährt, verschwindet das Bild und **Keine V-Medien beim Fahren verfügbar** erscheint auf dem Bildschirm. Gleichzeitig ist jedoch der Ton zu hören. Das Bild kommt zurück, wenn das Fahrzeug angehalten hat.

Fahrzeuge mit RSE schalten nicht die hinteren Bildschirme ab.

i ACHTUNG

Der Empfang ist von der Signalstärke und der Signalqualität abhängig. Die Sendung kann durch verschiedene Faktoren gestört werden, wie z. B. hohe Gebäude oder große Entfernung zum TV-Sender. Der Abdeckungsgrad kann sich ebenfalls abhängig davon verändern, wo im Land Sie sich befinden.

i WICHTIG

In bestimmten Ländern sind für dieses Produkt Rundfunkgebühren fällig.

Menübenutzung

Die Menüs in **MEDIA** werden von der Mittelkonsole und dem Tastenfeld* im Lenkrad aus gesteuert. Für allgemeine Informationen zu Menübenutzung, siehe Seite 254 und Menüübersicht, siehe Seite 258.

Übersicht

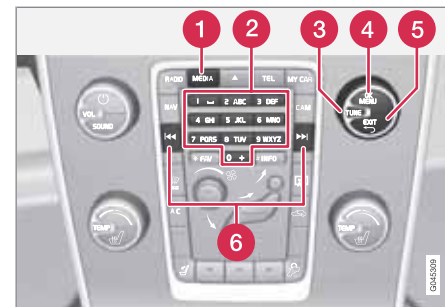

Bedientafel in der Mittelkonsole.

- 1** **MEDIA**-Taste. Zuletzt aktive Quelle (beispielsweise iPod® oder TV) wird aktiviert. Ist beim Drücken der **MEDIA**-Taste eine Quelle aktiviert, erscheint ein Schnellmenü mit gängigen Menüalternativen.
- 2** Sendertasten, Zahleneingabe.
- 3** Durch Drehen von **TUNE** in Kanallisten oder Menüs navigieren.
- 4** **OK/MENU** drücken, um Ihre Auswahl zu bestätigen oder das Menü aufzurufen.
- 5** **EXIT** - Im Menüsystem nach oben blättern, die laufende Funktion abbrechen.
- 6** Der nächste verfügbare Kanal wird durch Drücken von **◀◀**/**▶▶** angezeigt.



TV*

ACHTUNG



Wenn das Fahrzeug mit Tastenfeld* im Lenkrad und/oder Fernbedienung* ausgestattet ist, können diese in vielen Fällen statt der Tasten verwendet werden. Zur Beschreibung des Tastenfelds im Lenkrad siehe Seite 252. Zur Beschreibung der Fernbedienung siehe Seite 299.

Fernsehen

- Auf **MEDIA** drücken, **TUNE** drehen, bis **TV** auf dem Bildschirm angezeigt wird, auf **OK/MENU** drücken.
 - > Eine Suche startet und nach kurzer Zeit wird der zuletzt gesehene Kanal gezeigt.

Kanal wechseln

Der Kanal kann wie folgt gewechselt werden:

- **TUNE** drehen, eine Liste mit allen in diesem Gebiet verfügbaren Kanälen wird angezeigt. Wenn einer dieser Kanäle bereits gespeichert wurde, wird seine Sendernummer rechts neben dem Kanalnamen angezeigt. **TUNE** weiter bis zum gewünschten Kanal drehen und **OK/MENU** drücken.
- Durch Drücken der Sendertasten (0-9).
- Durch langes Drücken auf die Tasten   wird der nächste im Gebiet verfügbare Kanal angezeigt.

ACHTUNG

Hat sich der Fahrzeugstandort innerhalb des Landes verändert, wurde es z. B. von einer Stadt in eine andere gefahren, sind die gespeicherten Sender am neuen Ort nicht unbedingt verfügbar, da sich die Frequenzbereiche geändert haben können. In diesem Fall eine neue Suche durchführen und eine neue Senderliste speichern, siehe Funktion „Verfügbare TV-Sender speichern“, Seite 297.

ACHTUNG

Wenn die auf den Sendertasten gespeicherten Sender keinen Empfang haben, kann dies darauf zurückzuführen sein, dass sich das Fahrzeug an einem anderen Ort befindet, als derjenige, an dem die Suche nach den Fernsehkanälen durchgeführt wurde, z. B. wenn das Fahrzeug von Deutschland nach Frankreich gefahren wurde. In diesem Fall muss ggf. das Land neu ausgewählt und eine neue Suche durchgeführt werden.

TV-Kanäle suchen/Senderliste

1. Im TV-Modus auf **OK/MENU** drücken.
2. **TUNE** auf **TV-Menü** drehen und **OK/MENU** drücken.
3. **TUNE** auf **Land wählen** drehen und **OK/MENU** drücken.
 - > Wurden zuvor ein oder mehrere Länder gewählt, werden diese in einer Liste angezeigt.
4. **TUNE** entweder auf **Andere Länder** oder auf eines der zuvor gewählten Länder drehen. **OK/MENU** drücken.
 - > Eine Liste aller verfügbaren Länder wird angezeigt.
5. **TUNE** auf das gewünschte Land drehen (z.B. Deutschland) und **OK/MENU** drücken.
 - > Nun wird die automatische Suche nach verfügbaren TV-Kanälen gestartet, dieser Vorgang dauert eine Weile. Während der Suche wird das Bild der jeweils gefundenen Kanäle angezeigt und die Kanäle werden gespeichert. Am Ende der Suche erscheint eine Mitteilung und das Bild wird angezeigt. Die gerade erstellte Senderliste (max. 30 Sender) ist nun verfügbar. Um den Kanal zu wechseln siehe Seite 296.



Die Suche und Senderspeicherung kann mit **EXIT** abgebrochen werden.

Senderverwaltung

Die Senderliste kann bearbeitet werden. Die Reihenfolge der Kanäle in der Senderliste kann geändert werden. Ein TV-Kanal kann auf mehr als einem Platz in der Senderliste gespeichert werden. Die Position der TV-Kanäle kann auch innerhalb der Senderliste verschoben werden.

Um die Reihenfolge in der Senderliste zu ändern, im TV-Modus zu **TV-Menü** →

Senderliste sortieren blättern.

1. **TUNE** auf den Kanal drehen, den Sie in der Liste verschieben möchten, und mit **OK/MENU** bestätigen.
 - > Der gewählte Kanal wird markiert.
2. **TUNE** auf den neuen Platz in der Liste drehen und mit **OK/MENU** bestätigen.
 - > Die Kanäle tauschen die Plätze miteinander.

Im Anschluss an die gespeicherten Kanäle (max. 30 Sender) werden alle übrigen in dem Gebiet verfügbaren Kanäle aufgelistet. Ein Kanal kann nach oben auf einen Platz in der Senderliste verschoben werden.

Verfügbare TV-Sender speichern

Hat sich der Fahrzeugstandort innerhalb des Landes verändert, wurde es z.B. von einer Stadt in eine andere gefahren, sind die gespeicherten Sender am neuen Ort nicht unbedingt verfügbar, da sich die Frequenzbereiche geändert haben können. In diesem Fall kann eine neue Suche durchgeführt und eine neue Senderliste gespeichert werden.

1. Im TV-Modus auf **OK/MENU** drücken.
2. **TUNE** auf **TV-Menü** drehen und **OK/MENU** drücken.
3. **TUNE** auf **Autostore** drehen und **OK/MENU** drücken.
 - > Nun wird die automatische Suche nach verfügbaren TV-Kanälen gestartet, dieser Vorgang dauert eine Weile. Während der Suche wird das Bild der jeweils gefundenen Kanäle angezeigt und die Kanäle werden gespeichert. Am Ende der Suche erscheint eine Mitteilung und das Bild wird angezeigt. Die gerade erstellte Senderliste (max. 30 Sender) ist nun verfügbar. Um den Kanal zu wechseln siehe Seite 296.

TV-Kanäle suchen

Die Funktion sucht automatisch den Frequenzbereich nach allen verfügbaren Kanälen in dem Gebiet ab, in dem Sie sich befinden. Sobald ein



Kanal gefunden wurde, wird er ca. 10 Sekunden lang angezeigt, anschließend wird die Suche fortgesetzt. Die Suche kann mit **EXIT** abgebrochen werden, woraufhin der Kanal gezeigt wird, den Sie gerade gesehen haben. Die Suche hat keine Auswirkungen auf die Senderliste.

Die Anspieľfunktion im TV-Modus unter **TV-Menü** → **Scan** aktivieren/deaktivieren.

Videotext

Das System kann Videotext anzeigen. Dazu wie folgt vorgehen:

1. Auf die  -Taste auf der Fernbedienung drücken.
2. Um die Seite anzuwählen, die Seitennummer (3 Zahlen) mit den Zahlentasten (0-9) eingeben.
 - > Die Seite wird automatisch angezeigt.

Neue Seitennummer eingeben oder auf die Tasten der Fernbedienung  /  drücken, um zur nächsten Seite zu blättern.

Auf **EXIT** oder die  -Taste der Fernbedienung drücken, um zum TV-Bild zurückzukehren.

Der Videotext kann auch über die farbigen Tasten auf der Fernbedienung gesteuert werden.



TV*

Informationen zum aktuellen Programm

Auf die **INFO**-Taste drücken, um Informationen zum aktuellen oder nächsten Programm und zu dessen Startzeit abzurufen. Wird die **INFO**-Taste noch einmal gedrückt, können in bestimmten Fällen noch mehr Informationen zum aktuellen Programm abgerufen werden, wie z.B. die Start- und Endzeit sowie eine kurze Beschreibung des aktuellen Programms. Für weitere Informationen zur **INFO**-Taste siehe Seite 251.

Um zum TV-Bild zurückzukehren, einige Sekunden warten oder **EXIT** drücken.

Bildeinstellungen

Die Einstellungen für Helligkeit und Kontrast können eingestellt werden. Für weitere Informationen siehe Seite 273.

Empfang geht verloren

Kann der gerade angezeigte TV-Kanal nicht mehr empfangen werden, wird das Bild gefroren. Kurz darauf erscheint eine Mitteilung, die darüber informiert, dass der aktuelle TV-Kanal nicht mehr empfangen werden kann und neu gesucht wird. Sobald der TV-Kanal wieder empfangen werden kann, wird er direkt angezeigt. Der Kanal kann jederzeit gewechselt werden, wenn die Mitteilung zu sehen ist.

Wenn die Mitteilung **Kein Empfang, Suche** erscheint, hat das System festgestellt, dass kein TV-Kanal empfangen werden kann. Eine mögliche Ursache ist, dass eine Landesgrenze überschritten wurde und das System auf das falsche Land eingestellt ist. In diesem Fall wie unter „TV-Kanäle suchen/Senderliste“ beschrieben zum richtigen Land wechseln, siehe Seite 296.



Fernbedienung*

Allgemeines*



1 Entspricht **TUNE** in der Mittelkonsole.

Die Fernbedienung kann für alle Funktionen des Infotainmentsystems verwendet werden. Die Tasten der Fernbedienung haben Funktionen, die den Tasten in der Mittelkonsole oder dem Tastenfeld* im Lenkrad entsprechen.

Bei Benutzung der Fernbedienung zunächst die Taste der Fernbedienung $L \begin{matrix} F \\ \text{R} \end{matrix}$ in Stellung **F** drücken. Anschließend die Fernbedienung auf den IR-Empfänger richten, der sich rechts neben der **INFO**-Taste (siehe Seite 251) in der Mittelkonsole befindet.

Wenn das Fahrzeug mit hinteren Bildschirmen* ausgestattet ist und Sie einen dieser Bildschirme steuern möchten, den gewünschten Bildschirm auswählen ($L \begin{matrix} F \\ \text{R} \end{matrix}$). Anschließend die Fernbedienung auf den IR-Empfänger des zu steuernden Bildschirms richten, siehe Seite 301.

! WARNUNG

Lose Gegenstände wie z. B. Mobiltelefon, Kamera, Fernbedienung für Zusatzausstattung usw. im Handschuhfach oder anderen Fächern aufbewahren. Bei einem starken Bremsmanöver oder Unfall können diese anderenfalls Personen im Fahrzeug verletzen.

i ACHTUNG

Die Fernbedienung nicht starkem Sonnenlicht aussetzen (z. B. auf dem Armaturenbrett) – es könnten Probleme mit den Batterien auftreten.

Funktionen

Taste	Funktion
$L \begin{matrix} F \\ \text{R} \end{matrix}$	Umschalten zwischen: L = Bildschirm hinten links* V = Bildschirm vorn R = Bildschirm hinten rechts*
NAV	Zu Navigation umschalten*
RADIO	Zu Radioquelle umschalten (AM , FM1 usw.)
MEDIA	Zu Medienquelle umschalten (Disc , TV* usw.)
TEL	Zu Bluetooth®-Freisprecheinrichtung* umschalten
	Zurückblättern/-spulen, Titel/Song wechseln
	Wiedergabe/Pause



Fernbedienung*

Taste	Funktion
	Stopp
	Vorblättern/-spulen, Titel/Song wechseln
DVD MENU	Menü
EXIT 	Einen Schritt zurück, Funktion abbrechen, eingegebene Zeichen löschen
	Navigation auf/ab
	Navigation rechts/links
OK MENU	Auswahl bestätigen oder zum Menüsystem der gewählten Quelle blättern
	Lautstärke, herunterregeln
	Lautstärke, hochregeln
0-9	Gespeicherte Kanäle, Zahlen- und Buchstabeneingabe
FAV *	Schnellwahl zur Favoriteneinstellung.

Taste	Funktion
INFO #	Informationen zum aktuellen Programm, Titel usw. Wird auch verwendet, wenn mehr Informationen verfügbar sind, als am Bildschirm angezeigt werden können.
	Wahl der Tonsprache
	Untertitel, Wahl der Untertitelsprache
	Vidiotext*, ein/aus

Batteriewechsel in der Fernbedienung

ACHTUNG

Die Haltbarkeit der Batterien beträgt normalerweise 1–4 Jahre und ist davon abhängig, wie oft die Fernbedienung verwendet wird.

Die Fernbedienung wird mit vier Batterien des Typs AA/LR6 betrieben.

Auf längeren Fahrten Austauschbatterien bereithalten.

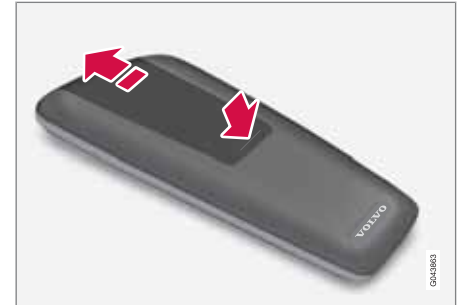

1. Die Verriegelung am Batteriedeckel herunterdrücken und den Batteriedeckel in Richtung IR-Linse schieben.
2. Die verbrauchten Batterien entfernen, die neuen Batterien gemäß den Symbolen im Batteriefach ausrichten und einsetzen.
3. Den Deckel wieder anbringen.

ACHTUNG

Verbrauchte Batterien umweltgerecht entsorgen.



RSE - Rear Seat Entertainment System*

Übersicht

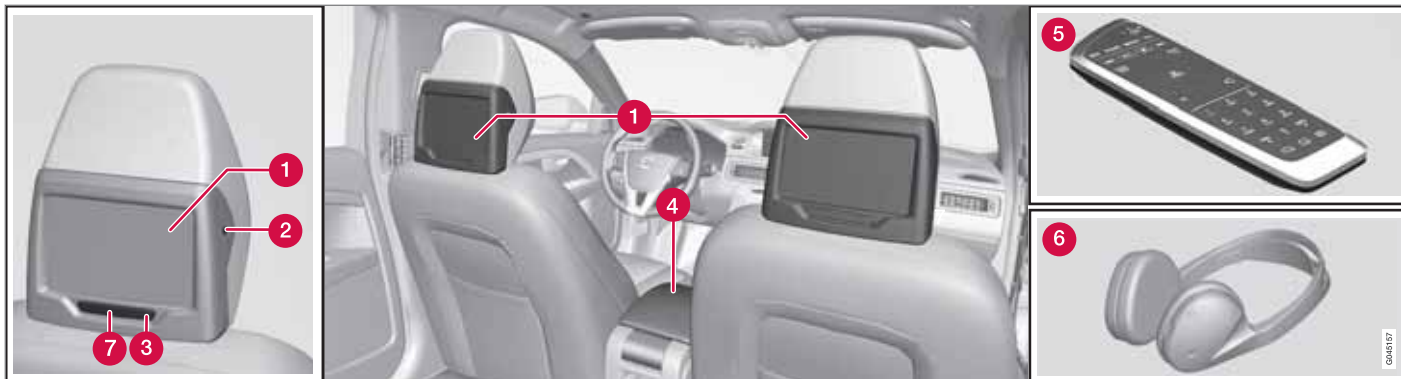

- 1 Bildschirm
- 2 Kopfhöreranschluss
- 3 Ein/Aus-Taste
- 4 AV-AUX-Eingang
- 5 Fernbedienung
- 6 Kopfhörer
- 7 IR-Empfänger/-Sender

Allgemeines

Das RSE-System ist ein System zur Rücksitzunterhaltung, über das z.B. Videos angesehen, Musik gespielt, Radio gehört, TV gesehen* oder andere externe Ausrüstung (z.B. eine Spielekonsole) angeschlossen werden kann.

Das RSE-System ist vollständig in das Infotainmentsystem des Fahrzeugs integriert und kann gleichzeitig mit anderen Funktionen im Infotainmentsystem verwendet werden.

Wenn die Fondinsassen beispielsweise AV-AUX oder den Fernseher* benutzen und der Ton über Kopfhörer wiedergegeben wird, können Fahrer und Beifahrer weiterhin Radio

oder Mediaplayer des Fahrzeugs verwenden. Jedoch kann im Mediaplayer jeweils nur eine Disc abgespielt werden. Musik kann z.B. von einem iPod® oder von „Streaming Audio“-Dateien über Bluetooth® wiedergegeben werden.

Das RSE-System kann vom vorderen Bildschirm aus gesteuert werden (Elternkontrolle).

Es können verschiedene Medien von verschiedenen Quellen auf dem jeweiligen Bildschirm angezeigt oder wiedergegeben werden. Es können ebenfalls Medien von derselben Quelle auf einem oder mehreren Bildschirmen ange-



RSE - Rear Seat Entertainment System*

zeigt oder abgespielt werden (vorn, hinten rechts bzw. hinten links). Während der Wiedergabe einer CD oder DVD können Videos nicht gleichzeitig von USB abgespielt werden.

! WICHTIG

Beim Beladen des Fahrzeugs mit Gepäck und großen Gegenständen sicherstellen, dass ausreichend Platz zu den Bildschirmen in den Kopfstützen gelassen wird, damit die Bildschirme nicht zerkratzt oder beschädigt werden. Die Bildschirme beim Beladen mit geeignetem Abdeckmaterial abdecken.

i ACHTUNG

Bildschirme und Fernbedienung funktionieren bei sehr niedrigen oder hohen Temperaturen nicht – sie können erst dann benutzt werden, wenn die Klimaanlage eine akzeptable Betriebstemperatur im Fahrzeuginnenraum geschaffen hat.

i ACHTUNG

Die Linse des IR-Empfängers regelmäßig mit einem feuchten Tuch reinigen – eine verschmutzte Linse beeinträchtigt die Funktion der Fernbedienung.

Stromverbrauch, Zündstellungen

Das System kann in Zündstellung **I** oder **II** sowie bei laufendem Motor aktiviert werden. Beim Anlassen des Motors wird die Wiedergabe des Films vorübergehend unterbrochen und anschließend fortgesetzt, sobald der Motor läuft.

i ACHTUNG

Bei längerer Benutzung (länger als 10 Minuten) und abgestelltem Motor kann die Kapazität der Startbatterie des Fahrzeugs auf einen so niedrigen Stand sinken, dass der Motor nicht gestartet werden kann.

In diesem Fall erscheint eine Mitteilung auf dem Bildschirm.

Menübenutzung

Die RSE-Menüs werden mit der Fernbedienung gesteuert. Für allgemeine Informationen zu Menübenutzung und Menüstrukturen siehe Seite 308.

Fernbedienung

Das RSE-System ist mit einer Fernbedienung ausgestattet. Mit dieser können die Funktionen des jeweiligen Bildschirms gesteuert werden. Die Fernbedienung kann ebenfalls zur Steuerung der übrigen Funktionen im Infotainment-System verwendet werden, auch vom Fond aus.

Für Informationen zur Fernbedienung siehe Seite 299.

Drahtlose Kopfhörer

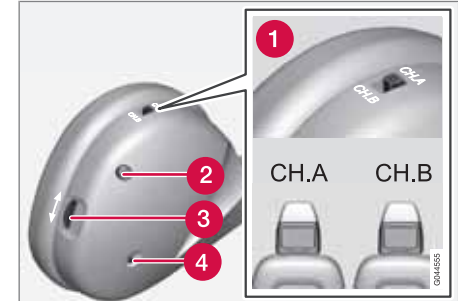

- 1 Regler für Kanal A (**CH.A**) oder Kanal B (**CH.B**)
- 2 Ein/Aus-Taste



RSE - Rear Seat Entertainment System*

3 Lautstärke

4 Anzeigelampe Ein/Aus

Zum RSE-System gehören zwei Paar drahtlose Lautsprecher.

Die drahtlosen Lautsprecher werden mit der Ein/Aus-Taste (2) aktiviert, eine Anzeigelampe leuchtet auf (4). **CH.A** (Kanal A) oder **CH.B** (Kanal B) mit dem Regler (1) wählen. Die Lautstärke mit dem Lautstärkereglern (3) einstellen.

Die Kopfhörer werden automatisch nach ca. 3 Minuten ausgeschaltet, wenn sie nicht verwendet werden.

Batteriewechsel in drahtlosen

Kopfhörern

Die Kopfhörer werden mit zwei Batterien des Typs AAA betrieben.

Auf längeren Fahrten Austauschbatterien bereithalten.



Drahtlose Kopfhörer.

1. Die Schraube losschrauben und den Batteriedeckel lösen.
2. Die beiden verbrauchten Batterien entfernen, die neuen Batterien gemäß den Symbolen im Batteriefach ausrichten und einsetzen.
3. Den Deckel anbringen und die Schraube festschrauben.

Umweltschutz

Verbrauchte Batterien umweltgerecht entsorgen.

Kopfhöreranschluss

Es können externe Kopfhörer über den Kopfhöreranschluss (3,5 mm) an der Seite der Kopfstützen angeschlossen werden, siehe Abbildung auf Seite 301. Die Lautstärke wird mit der Fernbedienung reguliert.

A/V-AUX-Eingang, Steckdose 12 V

Über den Anschluss können andere Geräte angeschlossen werden. Beim Anschluss von externer Ausrüstung stets die Anweisungen des Herstellers oder Verkäufers der Ausrüstung befolgen. An den A/V-AUX-Anschluss angeschlossene Geräte können über die Bildschirme, die drahtlosen Kopfhörer, die Kopfhöreranschlüsse und die Lautsprecher des Fahrzeugs wiedergegeben werden.



ACHTUNG

Der Kunde muss dafür sorgen, dass an den A/V-AUX-Eingang oder den Kopfhöreranschluss angeschlossene Ausrüstung keine Störungen am RSE-System des Fahrzeugs verursacht.



RSE - Rear Seat Entertainment System*

Aktivierung des A/V-AUX-Eingangs

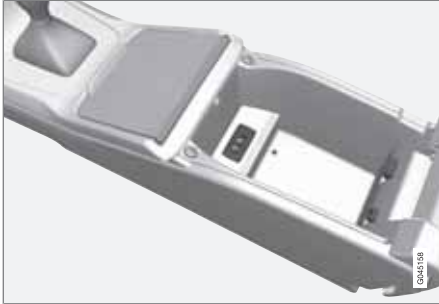

Der A/V-AUX-Eingang befindet sich unter der Armlehne in der Tunnelkonsole.

1. Das Videokabel an die gelbe Buchse anschließen.
2. Das linke Tonkabel an die weiße Buchse und das rechte Tonkabel an die rote Buchse anschließen.
3. Das Spannungskabel des für 12 V vorgesehenen Geräts an die Steckdose anschließen.

Beim Anschluss stets die Anweisungen der externen Ausrüstung befolgen.

An der rechten Hinterkante der Tunnelkonsole befindet sich eine Aussparung, durch welche die Kabel so verlegt werden können, dass die

Abdeckung geschlossen werden kann, ohne dabei die Kabel einzuklemmen.

Zur Position der Steckdose, siehe Seite 245

Ton/Bild über den A/V-AUX-Eingang wiedergeben

1. Den hinteren Bildschirm durch Drücken der Ein/Aus-Taste am Bildschirm einschalten.
2. Fernbedienung auf den IR-Empfänger am Bildschirm richten und auf **MEDIA** drücken, **TUNE** auf **A/V AUX** drehen, die Wahl mit **OK/MENU** bestätigen.
3. Das angeschlossene Gerät einschalten und **PLAY** oder eine entsprechende Taste am angeschlossenen Gerät drücken.

Eingangslautstärke

Die Eingangslautstärke wird im Menü unter **A/V AUX-Eingangslautstärke** eingestellt.

Anlage einschalten

Das RSE-System kann vom vorderen oder vom hinteren Bildschirm aus aktiviert werden.

Vom vorderen Bildschirm **MEDIA** wählen, **TUNE** drehen und **RSE** wählen, mit **OK/MENU** bestätigen.

Aktivierung vom hinteren Bildschirm: Einmal auf die Ein/Aus-Taste am hinteren Bildschirm und anschließend auf **MEDIA** oder **RADIO** auf der Fernbedienung drücken, **TUNE** drehen, und eine Quelle wählen (z.B. **Disc**), die Wahl mit **OK/MENU** bestätigen.



RSE - Rear Seat Entertainment System*

Einstellungen vom vorderen Bildschirm

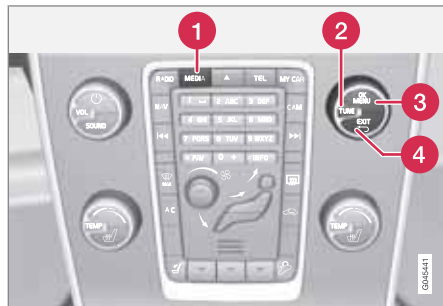

- 1 MEDIA
- 2 TUNE
- 3 OK/MENU
- 4 EXIT

Auswahl der Quelle in den hinteren Bildschirmen

Am vorderen Bildschirm kann für den rechten bzw. linken hinteren Bildschirm eine Quelle (was angezeigt oder abgespielt werden soll) ausgewählt werden. Es kann dieselbe Quelle für beide Bildschirme oder verschiedene Quellen für den rechten bzw. linken Bildschirm gewählt werden.

1. Auf dem Bildschirm auf **MEDIA** drücken, **TUNE** drehen, um bis auf **RSE** herunter zu regeln, die Wahl mit **OK/MENU** bestätigen.
2. **TUNE** drehen, um den rechten, linken oder beide Bildschirme auszuwählen, und mit **OK/MENU** bestätigen.
3. **TUNE** drehen, um **RADIO**, **MEDIA** (oder **RSE-Einstell.**) zu wählen. Auf **OK/MENU** drücken, um die Auswahl zu bestätigen.
4. **TUNE** zur gewünschten Quelle drehen (z.B. **Disc**) und mit **OK/MENU** bestätigen. Die gewählte Quelle startet automatisch (wenn sich z.B. eine Disc im Mediaplayer befindet).

Mit **EXIT** abbrechen und zurückblättern.

Die Fernbedienung kann auch für die Einstellung verwendet werden. Für weitere Informationen zur Fernbedienung siehe Seite 299.

Kindersicherung für TV*

Für TV kann eine Altersgrenze festgelegt werden, so dass nur für ein bestimmtes Alter geeignete Programme angezeigt werden. Die Einstellung wird für beide Bildschirme aktiviert.

Unter **RSE-Einstell.** → **TV-Kinderschutz** gemäß Punkt 2-4 im Abschnitt „Auswahl der Quelle in den hinteren Bildschirmen“ aktivieren, siehe Seite 305. Zwischen **Alter 0-6**, **Alter**

7-13, **Alter 14-18** und **Kein Kinderschutz** wählen.

Ton aus

Der Ton für die beiden hinteren Bildschirme kann vom vorderen Bildschirm aus ausgeschaltet werden. Die Funktion wird unter **RSE-Einstell.** → **Stummschalten** gemäß Punkt 2-4 im Abschnitt „Auswahl der Quelle in den hinteren Bildschirmen“ aktiviert, siehe Seite 305.

Bildschirm aus

Das Bild auf den beiden hinteren Bildschirmen kann vom vorderen Bildschirm aus ausgeschaltet werden. Die Funktion wird unter **RSE-Einstell.** → **Anzeige aus** gemäß Punkt 2-4 im Abschnitt „Auswahl der Quelle in den hinteren Bildschirmen“ aktiviert, siehe Seite 305.

Auf eine der Zahlentasten der Fernbedienung (**0-9**) drücken, um den Bildschirm wieder einzuschalten. Der Bildschirm wird auch beim Einschalten der Zündung in Stellung **Ein** versetzt.

Fernbedienung ausschalten (vorn)

Der IR-Empfänger für den vorderen Bildschirm kann ausgeschaltet werden, woraufhin die Fernbedienung nicht mehr für den vorderen Bildschirm verwendet werden kann. Die Funktion wird unter **RSE-Einstell.** →

Fernsteuerung (Front) ausschalten gemäß Punkt 2-4 im Abschnitt „Auswahl der Quelle in



RSE - Rear Seat Entertainment System*

den hinteren Bildschirmen“ aktiviert, siehe Seite 305.

Bildschirmeinstellungen¹ hinterer Bildschirm

Während der Wiedergabe von Videodateien und der TV-Wiedergabe* ist bei Drücken auf  auf der Fernbedienung ein Pop-up-Menü verfügbar. Das Pop-up-Menü hat unterschiedlichen Inhalt, je nachdem was gespielt oder angezeigt wird.

Tag-/Nachtmodus

Der Bildschirm kann je nach Lichtverhältnissen in drei Modi eingestellt werden. Zwischen **Auto**, **Tag** oder **Nacht** wählen.

 auf der Fernbedienung drücken und den Modus unter **Tag-/Nachtmodus** auf dem Bildschirm ändern. Für allgemeine Informationen zu Menübenutzung und Menüstrukturen siehe Seite 308.

Bildeinstellungen

Die Einstellungen für Helligkeit, Kontrast, Nuance und Farbe können geändert werden.

 auf der Fernbedienung drücken und den Modus unter **Bildeinstellungen** auf dem Bildschirm ändern. Für allgemeine Informationen zu Menübenutzung und Menüstrukturen siehe Seite 308.

Bildschirmformat

Es kann zwischen den Bildschirmformaten **Normal**, **Zoom** und **Bildschirmanpassung** gewählt werden.

Normal - Das Bild wird im Normalmodus angezeigt (normalerweise im Format 4:3 oder 16:9).

Zoom - Der gesamte Bildschirm wird genutzt, es werden jedoch Teile des Bildes weggeschnitten.

Bildschirmanpassung - Der gesamte Bildschirm wird genutzt, jedoch können die Proportionen des Bildes etwas verfälscht sein.

Falls nicht anders angegeben, wird das Bild im Bildschirmformat **Normal** angezeigt.

 auf der Fernbedienung drücken und den Modus unter **Bildschirmformat** auf dem Bildschirm ändern. Für allgemeine Informationen zu Menübenutzung und Menüstrukturen siehe Seite 308.

Menü der Quelle

Was im Pop-up-Menü für das Menü der Quelle angezeigt wird, ist davon abhängig, was wiedergegeben bzw. angezeigt wird, es kann sich z.B. um **Menü Daten-CD/-DVD** oder **USB-Menü** handeln. Für allgemeine Informationen zu Menübenutzung und Menüstrukturen siehe Seite 308.

Menü der DVD²

Bei der Wiedergabe einer DVD-Videodisc wird diese Menüoption im Pop-up-Menü angezeigt. Für allgemeine Informationen zu Menübenutzung und Menüstrukturen siehe Seite 308.

Menüeinstellungen vom hinteren Bildschirm

Für allgemeine Informationen zu Menübenutzung und Menüstrukturen siehe Seite 308.

Zufallswiedergabe³

Siehe Seite 272.

Verzeichnis wiederholen⁴

Siehe Seite 272.

¹ Nur verfügbar bei der Wiedergabe von Videodateien und der TV-Wiedergabe*.

² Gilt nur für DVD-Videodiscs.

³ Gilt für CD-Audio, CDs/DVDs, USB und iPod®.

⁴ Gilt für CDs/DVDs und USB.

**RSE - Rear Seat Entertainment System*****DivX® Video On Demand⁴**

Der Mediaplayer kann für die Wiedergabe von Dateien des Typs DivX VOD von gebrannten Discs oder USB registriert werden. Der Registrierungscode ist im Disc-Modus oder USB-Modus im Menü unter **DivX® VOD-Code** zu finden. Für weitere Informationen siehe www.divx.com/vod.

USB-Hub

An den USB-Anschluss kann ein USB-Hub angeschlossen werden, siehe Seite 277.

TV-Einstellungen***TV-Kanäle suchen/Senderliste**

Siehe Seite 296.

Verfügbare TV-Sender speichern

Siehe Seite 297.

TV-Kanäle suchen

Siehe Seite 297.

Musik, Video, Radio und TV***Wiedergabe von Musik**

Musiktitel/Audiodateien können über den Mediaplayer des Fahrzeugs, den USB-/AUX-Eingang oder über „Streaming Audio“-Dateien von einem über Bluetooth®-angeschlossenen Mobiltelefon wiedergegeben werden.

 ACHTUNG





Das System unterstützt lediglich jeweils ein iPod®-Benutzer, der sich in dessen Navigationsmodus (Playliste) befindet.

Für weitere Informationen zu Mediaplayer, USB/AUX und Media Bluetooth®, siehe Seiten 270, 275 und 278.

1. Die drahtlosen Kopfhörer einschalten, **CH.A** für den linken Bildschirm oder **CH.B** für den rechten Bildschirm wählen.
2. Die Fernbedienung auf den IR-Empfänger am Bildschirm richten und auf **MEDIA** drücken, **TUNE** auf die gewünschte Quelle (**Disc**, **USB**, **AUX** etc.) drehen, die Wahl mit  bestätigen.
3. Eine CD in den Mediaplayer des Fahrzeugs einlegen oder eine externe Tonquelle über

die USB-/AUX-Eingänge des Fahrzeugs oder über Bluetooth® anschließen.

Wiedergabe und Navigation in Playlists

Das Scrollrad an der Fernbedienung drehen, um zur Playliste/Verzeichnisstruktur zu gelangen. Mit  wird entweder die Auswahl des Unterverzeichnisses bestätigt oder die Wiedergabe des gewählten Titels/der gewählten Audiodatei gestartet. Die Wiedergabe des Titels/der Audiodatei kann auch mit  an der Fernbedienung gestartet und der Titel/die Audiodatei mit  /  gewechselt werden. Die Wiedergabe mit  unterbrechen.

Für weitere Informationen siehe Seite 271.

Anzeige von Videos

Videotitel/Videodateien können über den Mediaplayer des Fahrzeugs oder den USB-Eingang wiedergegeben werden.

Für weitere Informationen zu Mediaplayer und USB siehe Seiten 270 und 275.

1. Die drahtlosen Kopfhörer einschalten, **CH.A** für den linken Bildschirm oder **CH.B** für den rechten Bildschirm wählen.
2. Die Fernbedienung auf den IR-Empfänger am Bildschirm richten und auf **MEDIA** drücken, **TUNE** auf die gewünschte Quelle

⁴ Gilt für CDs/DVDs und USB.



RSE - Rear Seat Entertainment System*

(Disc oder USB) drehen, die Wahl mit **OK/MENU** bestätigen.

3. Eine DVD in den Mediaplayer des Fahrzeugs einlegen oder eine externe Quelle über den USB-Eingang des Fahrzeugs anschließen.

Wiedergabe und Navigation

Die Wiedergabe des Titels/der Videodatei mit **▶||** auf der Fernbedienung starten und Titel/Videodatei mit **◀◀** / **▶▶** wechseln. Die Wiedergabe mit **■** unterbrechen. Für weitere Informationen zu Wiedergabe und Navigation von DVD-Videodiscs siehe Seite 272 und für Videodateien siehe Seite 271.

Schneller Vor-/Rücklauf

Den schnellen Vor-/Rücklauf durch langes Drücken der Tasten **◀◀** / **▶▶** starten. Danach die Spulgeschwindigkeit durch kurzes Drücken auf die Tasten erhöhen. Audiodateien werden mit einer Geschwindigkeit gespult, während Videodateien in vier verschiedenen Geschwindigkeiten gespult werden können. Der schnelle Vor-/Rücklauf wird durch Drücken von **■** , **▶||** oder der entgegengesetzten **◀◀** / **▶▶** -Taste beendet.

Radio hören

Über das Radio des Fahrzeugs kann Radio gehört werden.

1. Die drahtlosen Kopfhörer einschalten, **CH.A** für den linken Bildschirm oder **CH.B** für den rechten Bildschirm wählen.
2. Die Fernbedienung auf den IR-Empfänger am Bildschirm richten und auf **RADIO** drücken, **TUNE** auf die gewünschte Quelle (**AM, FM1, DAB1*** etc.) drehen, die Wahl mit **OK/MENU** bestätigen.
3. Sender mit einer der Sendertasten (**0-9**) auf der Fernbedienung wählen oder auf **◀◀** / **▶▶** drücken, um das Radio nach dem nächsten/vorherigen verfügbaren Sender suchen zu lassen.

Für weitere Informationen zum Radio siehe Seite 262.

TV sehen*

Über den Mediaplayer des Fahrzeugs kann TV gesehen werden.

1. Die drahtlosen Kopfhörer einschalten, **CH.A** für den linken Bildschirm oder **CH.B** für den rechten Bildschirm wählen.
2. Fernbedienung auf den IR-Empfänger am Bildschirm richten und auf **MEDIA** drücken, **TUNE** auf **TV** drehen, die Wahl mit **OK/MENU** bestätigen.
3. Kanal mit einer der Sendertasten (**0-9**) auf der Fernbedienung wählen oder auf **◀◀** / **▶▶** drücken, um den nächsten/vorheri-

gen verfügbaren Kanal im Gebiet anzeigen zu lassen.

Für weitere Informationen zum TV siehe Seite 295.

Menübenutzung RSE

Allgemeines

Die RSE-Menüs werden teils vom vorderen Bildschirm, teils vom entsprechenden hinteren Bildschirm gesteuert. Vom vorderen Bildschirm kann zum einen eine Quelle für den hinteren Bildschirm aktiviert werden, zum anderen können bestimmte Einstellungen für die beiden hinteren Bildschirme vorgenommen werden.

RSE-Menüs vorderer Bildschirm

Um das Menü aufzurufen, muss zunächst **RSE** unter **MEDIA** über den vorderen Bildschirm gewählt worden sein. Anschließend auf **OK/MENU** drücken, um zum Menü zu gelangen. **TUNE** zur gewünschten Option drehen und mit **OK/MENU** bestätigen. Die Fernbedienung und das Tastenfeld im Lenkrad können auch verwendet werden.

Einstellungen können entweder für den rechten oder den linken Bildschirm oder für beide Bildschirme vorgenommen werden.

**RSE - Rear Seat Entertainment System***

Menü für linken RSE-Monitor, Menü für rechten RSE-Monitor und Menü für beide RSE-Monitore:

Ausschalten/Einschalten

RADIO

MEDIA

RSE-Einstell.

Stummschalten

Anzeige aus

Fernsteuerung (Front) ausschalten

TV-Kinderschutz

Alle RSE-Einstell. zurücksetzen

Pop-up-Menü RSE⁵

Während der Wiedergabe einer Videodatei oder der TV-Wiedergabe* auf  auf der Fernbedienung drücken, um das Pop-up-Menü aufzurufen. Die Menüoptionen werden mit Hilfe des Scrollrads und den Tasten auf der Fernbedienung ausgewählt. Für Informationen zur Fernbedienung siehe Seite 299.

Bildschirmformat

Bildeinstellungen

Tag-/Nachtmodus

Menü der Quelle⁶

DVD-Disc-Menü⁷

RSE-Menüs hintere Bildschirme

Wenn eine Quelle (z.B. **Disc**) gewählt ist, auf  auf der Fernbedienung drücken, um die RSE-Menüs für den hinteren Bildschirm aufzurufen.

Die Menüoptionen werden mit Hilfe des Scrollrads und den Tasten auf der Fernbedienung ausgewählt. Für Informationen zur Fernbedienung siehe Seite 299.

RADIO

Menü für **AM, FM1, FM2, DAB1*** und **DAB2***:

Tag-/Nachtmodus

Anzeige aus

Alle RSE-Einstell. zurücksetzen

MEDIA**RSE CD Audio-Menü****Disc-Menü**

Zufällige Wiedergabe

Tag-/Nachtmodus

Anzeige aus

Reset Disc-Einstellungen

RSE CD/DVD Daten-Menü**Disc-Menü**

Zufällige Wiedergabe

Ordner wiederholen

DivX[®] VOD-Code

Tag-/Nachtmodus

⁵ Gilt nur für die Wiedergabe von Videodateien oder die TV-Wiedergabe*.

⁶ Was im Pop-up-Menü für das Menü der Quelle angezeigt wird, ist davon abhängig, was wiedergegeben bzw. angezeigt wird, es kann sich z.B. um Menü Daten-CD-/DVD oder USB-Menü handeln.

⁷ Gilt nur für DVD-Videodiscs.





RSE - Rear Seat Entertainment System*

Anzeige aus
Reset Disc-Einstellungen

RSE DVD Video-Menü Disc-Menü

DVD-Disc-Menü
Untertitel
Sprachwahl für Audiowiedergabe
Erweiterte Einstellungen
Tag-/Nachtmodus
Anzeige aus
Reset Disc-Einstellungen

RSE USB-Menü USB-Menü

Zufällige Wiedergabe
Ordner wiederholen
DivX® VOD-Code
USB-Gerät auswählen
Tag-/Nachtmodus
Anzeige aus
Reset USB-Einstellungen

RSE AUX-Menü AUX-Menü

AUX-Eingangslautstärke
Tag-/Nachtmodus
Anzeige aus
Reset AUX-Einstellungen

RSE A/V-AUX-Menü A/V AUX-Menü

A/V AUX-Eingangslautstärke
Tag-/Nachtmodus
Anzeige aus
Reset AUX-Einstellungen

RSE iPod-Menü iPod-Menü

Zufällige Wiedergabe
Tag-/Nachtmodus
Anzeige aus
Reset iPod-Einstellungen

RSE Bluetooth®-Menü Bluetooth-Menü

Zufällige Wiedergabe
Tag-/Nachtmodus

Anzeige aus
Reset Bluetooth-Einstellungen

RSE TV-Menü* TV-Menü

Land wählen
Autostore
Scan
Tag-/Nachtmodus
Anzeige aus
Reset TV-Einstellungen



Empfehlungen für die Fahrt.....	314
Tanken.....	317
Kraftstoff.....	318
Beladung.....	322
Kofferraum	325
Fahren mit Anhänger.....	326
Abschleppen und Transport.....	332



07

WÄHREND DER FAHRT





Empfehlungen für die Fahrt

Allgemeines

Wirtschaftliches Fahren

Sie fahren am wirtschaftlichsten, indem Sie vorausschauend und vorsichtig fahren und Fahrweise und Geschwindigkeit an die herrschenden Verkehrsverhältnisse anpassen.

- Fahren Sie im höchst möglichen Gang und passen Sie Ihre Fahrweise an die Verkehrssituation und an die Straße an – niedrige Motordrehzahlen führen zu einem niedrigeren Kraftstoffverbrauch.
- Vermeiden Sie das Fahren mit offenen Fenstern.
- Unnötiges Beschleunigen und starkes Bremsen vermeiden.
- Entfernen Sie unnötige Gegenstände aus dem Fahrzeug – je mehr Ladung desto höher der Kraftstoffverbrauch.
- Nutzen Sie beim Bremsen die Motorbremse, wenn dies ohne Gefährdung anderer Verkehrsteilnehmer möglich ist.
- Dachlast und Dachbox führen zu einem größeren Luftwiderstand und erhöhen den Kraftstoffverbrauch – den Dachgepäckträger entfernen, wenn er nicht benötigt wird.
- Den Motor nicht im Leerlauf warmfahren, sondern so schnell wie möglich mit leichter Belastung losfahren – ein kalter Motor verbraucht mehr Kraftstoff als ein warmer.

- Fahrzeug mit D2, D3, D4 oder D5-Motor in Kombination mit 6-Gang-Schaltgetriebe wird im 2. Gang gestartet.

Sehen Informationen und weitere Tipps auf den Seiten 13 und 410.

WARNUNG

Den Motor niemals während der Fahrt abstellen, z. B. im Gefälle, da ansonsten wichtige Systeme deaktiviert werden, wie z. B. die Servolenkung und die Bremskraftunterstützung.

Fahren durch Wasser

Das Fahrzeug kann mit einer Geschwindigkeit von höchstens 10 km/h durch eine Wassertiefe von bis zu 25 cm gefahren werden. Besondere Vorsicht ist beim Durchfahren von strömendem Gewässer geboten.

Beim Durchfahren von Wasser eine geringe Geschwindigkeit beibehalten und das Fahrzeug nicht anhalten. Nach dem Durchfahren des Wassers leicht das Bremspedal betätigen, um zu kontrollieren, ob die vollständige Bremskraft erreicht wird. Wasser und beispielsweise Schlamm können die Bremsbeläge durchnässen, was zu einer verzögerten Bremsleistung führt.

- Die elektrischen Anschlüsse des elektrischen Motorvorwärmers und der Anhän-

gerzugvorrichtung nach Fahrten durch Wasser und Schlamm reinigen.

- Das Fahrzeug nicht eine längere Zeitlang in schwellerhohem Wasser stehen lassen – dies kann zu Störungen in der Fahrzeugelektrik führen.

WICHTIG

Wenn Wasser in den Luftfilter eindringt, kann es zu Motorschäden kommen.

Bei größerer Tiefe als 25 cm kann Wasser in das Getriebe gelangen. Dabei würde das Schmiervermögen des Öls reduziert und die Lebensdauer dieser Systeme verkürzt werden.

Bei einem Motorstopp in Wasser nicht versuchen, das Fahrzeug erneut zu starten. Das Fahrzeug aus dem Wasser ziehen und in eine Werkstatt überführen – eine Volvo-Vertragswerkstatt wird empfohlen. Gefahr für Motorschäden.

Motor, Getriebe und Kühlanlage

Unter bestimmten Bedingungen, wie z. B. bei anspruchsvollen Fahrten in steilem Gelände oder bei warmer Witterung besteht die Gefahr der Überhitzung von Motor und Antriebssystem – besonders bei schwerer Zuladung.

Für Informationen zur Überhitzung beim Fahren mit Anhänger siehe Seite 327.



Empfehlungen für die Fahrt

- Bei warmer Witterung vor der Fahrt Zusatzbeleuchtung vor dem Kühlergrill entfernen.
- Wenn die Temperatur in der Kühlanlage des Motors zu hoch wird, leuchtet im Armaturenbrett das Warnsymbol auf und die Textmitteilung **Hohe Motortemp. Sicher anhalten** erscheint – das Fahrzeug auf sichere Weise anhalten und den Motor zur Abkühlung einige Minuten im Leerlauf laufen lassen.
- Wird die Textmitteilung **Hohe Motortemp. Motor abstellen** oder **Kühlmittel nied. Motor abstellen** angezeigt, muss nach dem Anhalten des Fahrzeugs der Motor abgestellt werden.
- Bei Überhitzung im Getriebe wird eine eingebaute Schutzfunktion im Getriebe aktiviert, die u. a. die das Warnsymbol im Armaturenbrett einschaltet und die Textmitteilung **Getriebe heiß Geschw. reduz.** oder **Getriebe heiß Sicher anhalten** anzeigt – die gegebene Empfehlung befolgen und die Geschwindigkeit reduzieren oder das Fahrzeug auf sichere Weise anhalten und den Motor einige Minuten im Leerlauf laufen lassen, damit das Getriebe abkühlen kann.
- Bei Überhitzung kann sich die Klimaanlage des Fahrzeugs vorübergehend abschalten.
- Den Motor nach starker Beanspruchung nicht auf der Stelle abstellen.

ACHTUNG

Es ist normal, dass der Motorlüfter eine Zeitlang nach dem Abstellen des Motors weiter arbeitet.

Offener Kofferraumdeckel

WARNUNG

Nicht mit geöffnetem Kofferraumdeckel fahren. Giftige Abgase können über den Kofferraum in das Fahrzeug gesogen werden.

Batterie nicht überbelasten

Die Startbatterie wird durch die verschiedenen Funktionen unterschiedlich stark belastet. Bei abgestelltem Motor den Zündschlüssel möglichst nicht in Schlüsselstellung II stellen. Stattdessen Stellung I verwenden, da hierbei weniger Strom verbraucht wird.

Hierbei ist auch auf verschiedenes Zubehör zu achten, das die elektrische Anlage belastet. Keine Funktionen verwenden, die bei abgestelltem Motor viel Strom verbrauchen. Beispiele für solche Funktionen sind:

- Gebläse
- Scheinwerfer
- Scheibenwischer
- Stereoanlage (hohe Lautstärke).

Bei niedriger Batteriespannung wird der Text **Batteriespannung Energiesparmodus** im Informationsdisplay angezeigt. Die Energiesparfunktion schaltet dann bestimmte Funktionen aus oder reduziert die Belastung der Batterie, z. B. durch Herunterregeln des Innenraumgebläses und/oder der Lautstärke der Stereoanlage.

- Die Batterie in diesem Fall laden; dazu den Motor anlassen und mindestens 15 Minuten laufen lassen – die Batterie wird während der Fahrt besser geladen als im Leerlauf und im Stillstand.

Vor längeren Fahrten

- Überprüfen, ob der Motor ordnungsgemäß funktioniert und der Kraftstoffverbrauch normal ist.
- Darauf achten, dass keine Leckage (Kraftstoff, Öl oder andere Flüssigkeiten) vorkommt.
- Sämtliche Glühlampen und die Profiltiefe der Reifen überprüfen.
- Das Mitführen eines Warndreiecks ist in bestimmten Ländern gesetzlich vorgeschrieben.

Fahren im Winter

Besonders vor Beginn der kalten Jahreszeit zu überprüfen:



Empfehlungen für die Fahrt

- Das Glykolgehalt der Kühlflüssigkeit des Motors muss mindestens 50 % betragen. Diese Mischung schützt den Motor bei Temperaturen bis zu ca. $-35\text{ }^{\circ}\text{C}$ vor Frostspaltung. Für den besten Frostschutz dürfen verschiedene Glykolsorten nicht gemischt werden.
- Der Kraftstofftank muss gut gefüllt sein, um eine Kondensbildung zu verhindern.
- Die Viskosität des Motoröls ist wichtig. Öl mit niedrigerer Viskosität (dünneres Öl) erleichtert das Starten bei kalten Außentemperaturen und verringert zudem den Kraftstoffverbrauch bei kaltem Motor. Für weitere Informationen zu geeigneten Ölen siehe Seite 406.

WICHTIG

Öl mit niedriger Viskosität darf bei harter Fahrweise oder warmen Witterungsverhältnissen nicht verwendet werden.

- Den Zustand der Batterie und ihren Ladezustand überprüfen. Niedrige Temperaturen stellen größere Anforderungen an die Batterie. Gleichzeitig verringert sich die Kapazität der Batterie durch die Kälte.
- Scheibenwaschflüssigkeit verwenden, um Eisbildung im Scheibenwaschflüssigkeitsbehälter zu vermeiden.

Für die bestmögliche Traktion empfiehlt Volvo bei Schnee- oder Glättefahrt Winterreifen an allen Rädern.

ACHTUNG

In bestimmten Ländern ist die Verwendung von Winterreifen gesetzlich vorgeschrieben. Reifen mit Spikes sind nicht in allen Ländern zugelassen.

Glatte Straßen

Üben Sie daher das Fahren auf rutschiger Oberfläche unter kontrollierten Bedingungen, um zu lernen, wie das Fahrzeug reagiert.

Tanken

Kraftstofftankklappe öffnen/schließen



Die Kraftstofftankklappe mit der Taste am Schalterfeld Beleuchtung öffnen – die Klappe öffnet sich, sobald die Taste losgelassen wird.

Der Pfeil am Symbol im Informationsdisplay zeigt an, auf welcher Seite des Fahrzeugs sich die Tankklappe befindet.

- Die Klappe schließen. Dazu die Klappe zudrücken, bis ein Klickgeräusch bestätigt, dass sie geschlossen ist.

Kraftstofftankklappe manuell öffnen



Die Kraftstofftankklappe kann von Hand geöffnet werden, wenn das elektrische Öffnen vom Fahrzeuginnenraum nicht möglich ist.

- Die Seitenklappe im Kofferraum öffnen/entfernen (auf derselben Seite wie die Tankklappe) und nach einem grünen Seilzug mit Griff tasten.
- Den Seilzug vorsichtig gerade nach hinten ziehen, bis die Tankklappe mit einem Klick herausklappt.

WICHTIG

Vorsichtig an der Schnur ziehen – zum Freigeben des Klappenschlosses ist nur ein minimaler Kraftaufwand erforderlich.

Tankverschluss öffnen/schließen

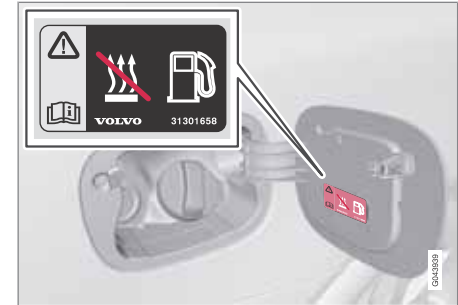

Bei hohen Außentemperaturen kann ein Überdruck im Tank entstehen. Den Verschluss in diesem Fall langsam öffnen.

- Nach dem Tanken – den Verschluss wieder anbringen und drehen, bis ein oder mehrere Klickgeräusche zu hören sind.

Kraftstoff einfüllen

- Nicht zu viel Kraftstoff in den Tank einfüllen. Den Tankvorgang beenden, wenn sich die Zapfpistole abschaltet.

ACHTUNG

Ein überfüllter Tank kann bei hohen Außentemperaturen überlaufen.



Kraftstoff

Allgemeines zu Kraftstoff

Keinen Kraftstoff mit einer schlechteren als der in den Empfehlungen von Volvo angegebenen Qualität verwenden, da sich dies negativ auf die Motorleistung und den Kraftstoffverbrauch auswirkt.

WARNUNG

Benzindämpfe nicht einatmen! Augen vor Kraftstoffspritzern schützen.

Falls Kraftstoff in die Augen gerät ggf. vorhandene Kontaktlinsen herausnehmen und die Augen mindestens 15 Minuten mit reichlich Wasser spülen. Einen Arzt aufsuchen.

Kraftstoff nicht schlucken! Kraftstoffe wie Benzin, Bioethanol sowie Mischungen dieser beiden Kraftstoffe und Diesel sind äußerst giftig und können, wenn sie geschluckt werden, zu dauerhaften Verletzungen oder zum Tod führen. Bei Verschlucken von Kraftstoff sofort einen Arzt aufsuchen.

WARNUNG

Auf dem Boden verschütteter Kraftstoff kann sich entzünden.

Vor dem Tanken die kraftstoffbetriebene Heizung ausschalten.

Tragen Sie niemals ein eingeschaltetes Mobiltelefon beim Tanken bei sich! Durch das Klingelsignal kann es zu Funkenbildung kommen, und die Benzindämpfe können sich entzünden. Dies kann Brände und Verletzungen zur Folge haben.

WICHTIG

Das Mischen verschiedener Kraftstoffarten oder die Verwendung von nicht empfohlenen Kraftstoffen lässt Volvo-Garantien sowie ggf. vorhandene zusätzliche Serviceverträge erlöschen. Dies gilt für sämtliche Motoren. ACHTUNG! Dies gilt nicht für Fahrzeuge mit Motoren, die für den Betrieb mit Ethanolkraftstoff (E85) angepasst sind.

ACHTUNG

Extreme Witterungsverhältnisse, das Fahren mit Anhänger oder das Fahren in hohen Höhen in Kombination mit der Kraftstoffqualität sind Faktoren, die sich auf das Leistungsvermögen des Fahrzeugs auswirken können.

Katalysatoren

Die Aufgabe der Katalysatoren ist die Reinigung der Abgase. Die Katalysatoren sind in der Nähe des Motors platziert, um schnell ihre Betriebstemperatur zu erreichen.

Die Katalysatoren bestehen aus einem Monolithen (Keramikstein oder Metall) mit Kanälen. Die Kanalwände sind mit einer Schicht aus Platin, Rhodium und Palladium versehen. Diese Metalle haben eine Katalysatorwirkung, d. h. sie beschleunigen die chemische Reaktion ohne hierbei selbst verbraucht zu werden.

Lambdasonde™ Sauerstoffsensor

Die Lambdasonde ist Teil in einem Regelsystem zur Verringerung der Emissionen und Verbesserung der Wirtschaftlichkeit.

Eine Lambdasonde (Sauerstoffsensor) überwacht den Sauerstoffgehalt der Abgase, die den Motor verlassen. Der Messwert aus der Abgasanalyse wird in einem elektronischen System verarbeitet, welches kontinuierlich die Einspritzventile steuert. Das Verhältnis des dem Motor zugeführten Kraftstoff-Luft-Gemisches wird fortlaufend geregelt. Diese Regelung schafft optimale Verhältnisse für eine effektive Verbrennung und sorgt zusammen mit dem Dreiwege-Katalysator für eine Verringerung der Schadstoffemissionen (Kohlenwasserstoffe, Kohlenmonoxid, Stickoxide).



Benzin

Benzin muss die Norm EN 228 erfüllen. Die meisten Motoren können mit Kraftstoff mit den Oktanzahlen 95 und 98 RON gefahren werden. Ausschließlich in Ausnahmefällen sollte 91 RON genutzt werden.

- 95 RON eignet sich bei normaler Beanspruchung des Fahrzeugs.
- Für maximale Leistung und Wirtschaftlichkeit wird 98 RON empfohlen.

Für die bestmögliche Leistung und einen optimalen Kraftstoffverbrauch wird für die Fahrt bei Außentemperaturen über +38 °C die höchstmögliche Oktanzahl empfohlen.

! WICHTIG

- Nur bleifreies Benzin verwenden, um den Katalysator nicht zu beschädigen.
- Dem Kraftstoff ausschließlich Additive hinzugeben, die von Volvo empfohlen wurden.

Bioethanol E85

Die Kraftstoffanlage oder deren Bauteile nicht modifizieren und keine Bauteile durch Teile ersetzen, die nicht speziell für die Verwendung mit Bioethanol vorgesehen sind.

! WARNUNG

Methanol darf nicht verwendet werden. Auf einem Aufkleber auf der Innenseite der Kraftstofftankklappe ist die korrekte Kraftstoffalternative angegeben.

Die Verwendung von Komponenten, die nicht für Bioethanolmotoren konstruiert sind, kann zu Bränden, Verletzungen oder Motorschäden führen.

Reservekanister

Der Reservekanister im Fahrzeug sollte mit Benzin gefüllt werden, siehe Achtung-Kästchen auf Seite 126.

! WICHTIG

Darauf achten, dass der Reservekanister ordentlich befestigt ist und der Deckel dicht schließt.

! WARNUNG

Ethanol reagiert empfindlich auf Funkenbildung. Beim Befüllen des Reservekanisters mit Ethanol können explosive Gase im Kanister entstehen.

Diesel

Tanken Sie ausschließlich Marken-Dieselmotorenkraftstoff. Verzichten Sie grundsätzlich auf Dieselmotorenkraftstoff unbekannter Qualität. Diesel sollte der Norm EN 590 oder JIS K2204 entsprechen. Dieselmotoren sind gegenüber Verunreinigungen im Kraftstoff, wie einem zu hohen Schwefelanteil empfindlich.

Der Dieselmotorenkraftstoff kann bei niedrigen Temperaturen (-6 °C bis -40 °C) Paraffin ausscheiden. Dies kann zu Startproblemen führen. Die größeren Mineralölkonzern bieten überdies speziellen Dieselmotorenkraftstoff für Temperaturen um den Gefrierpunkt an. Dieser ist bei niedrigen Temperaturen leichtflüssiger und verringert die Gefahr von Wachsbildung in der Kraftstoffanlage.

Wenn der Tank immer gut gefüllt gehalten wird, verringert sich die Gefahr, dass sich dort Kondenswasser bildet. Beim Tanken darauf achten, dass der Bereich um das Einfüllrohr sauber ist. Kraftstoffspritzer auf dem Lack vermeiden und ggf. mit Wasser und Seife entfernen.



Kraftstoff

! WICHTIG

Es darf nur Kraftstoff verwendet werden, der die europäische Dieselnorm erfüllt.

Der Schwefelgehalt darf höchstens 50 ppm betragen.

! WICHTIG

Dieselähnliche Kraftstoffe, die nicht verwendet werden:

- Spezialzusätze
- Schiffsdieselmotorkraftstoff
- Heizöl
- FAME¹ (Fatty Acid Methyl Ester) und pflanzliches Öl.

Diese Kraftstoffe entsprechen nicht den Anforderungen gemäß Volvos Empfehlungen und tragen zum erhöhten Verschleiß und zu Motorschäden bei, die nicht von Volvo Garantien gedeckt werden.

Tank leergefahren

Bedingt durch die Konstruktion der Kraftstoffanlage eines Dieselmotors kann, wenn der Kraftstoff ausgeht, für den erneuten Start nach dem Tanken eine Entlüftung in der Werkstatt erforderlich sein.

Nachdem der Tank leergefahren wurde, muss die Kraftstoffanlage zunächst eine Kontrolle durchführen. Dies kann etwas Zeit in Anspruch nehmen. Daher vor dem Anlassen des Motors nach dem Befüllen des Kraftstofftanks mit Diesel wie folgt vorgehen:

1. Den Transponderschlüssel in das Zündschloss stecken und bis in die Endstellung drücken (siehe Seite 82).
2. Die **START**-Taste drücken, **ohne** das Brems- und/oder Kupplungspedal durchzudrücken.
3. Etwa eine Minute warten.
4. Zum Anlassen des Motors: Das Brems- und/oder Kupplungspedal durchdrücken und noch einmal auf die **START**-Taste drücken.

i ACHTUNG

Vor dem Auffüllen von Kraftstoff bei Kraftstoffmangel:

- Das Fahrzeug auf möglichst ebenem/waagrechttem Boden parken - ist das Fahrzeug geneigt, können Lufttaschen in der Kraftstoffzufuhr auftreten.

Kondenswasser im Kraftstofffilter ablassen

Im Kraftstofffilter wird Kondenswasser im Kraftstoff ausgeschieden, das anderenfalls Motorstörungen verursachen kann.

Der Kraftstofffilter ist gemäß den im Service- und Garantieheft angegebenen Intervallen zu entleeren, sowie wenn der Verdacht besteht, dass verunreinigter Kraftstoff verwendet wurde.

! WICHTIG

Einige Spezialadditive beeinträchtigen das Wasserabscheidevermögen des Kraftstofffilters.

Dieselpartikelfilter (DPF)

Dieselfahrzeuge sind mit einem Partikelfilter ausgestattet, wodurch eine effektivere Abgasreinigung möglich ist. Die Partikel in den Abgasen werden während der normalen Fahrt im Filter gesammelt. Um die Partikel zu verbrennen und den Filter zu entleeren, wird eine sog. Regenerierung gestartet. Dazu ist erforderlich, dass der Motor seine normale Betriebstemperatur erreicht hat.

Die Regenerierung des Filters erfolgt automatisch und dauert normalerweise

¹ Der Dieselmotorkraftstoff kann eine bestimmte Menge FAME enthalten, mehr darf nicht beigemischt werden.

**Kraftstoff**

10–20 Minuten. Bei niedriger Durchschnittsgeschwindigkeit kann sie etwas länger dauern. Während der Regeneration erhöht sich der Kraftstoffverbrauch etwas.

Regenerierung bei kalter Witterung

Wenn das Fahrzeug häufig bei kalter Witterung über kurze Strecken gefahren wird, erreicht der Motor nicht seine normale Betriebstemperatur. Dies führt dazu, dass keine Regenerierung des Dieselpartikelfilters erfolgt und der Filter nicht entleert wird.

Sobald der Filter zu ca. 80 % mit Partikeln gefüllt ist, leuchtet das gelbe Warndreieck am Armaturenbrett auf und die Mitteilung **Rußfilter voll** Siehe Handbuch erscheint im Display des Armaturenbretts.

Um die Regenerierung des Filters zu starten, das Fahrzeug fahren – am besten auf der Landstraße oder auf der Autobahn – bis der Motor seine normale Betriebstemperatur erreicht. Das Fahrzeug sollte dann weitere 20 Minuten lang gefahren werden.

! ACHTUNG

Während der Regenerierung kann vorübergehend eine geringfügige Reduzierung der Motorleistung vernommen werden.

Nach Beendigung der Regenerierung wird die Warmmitteilung automatisch gelöscht.

Bei kalter Witterung die Standheizung* verwenden, da der Motor so schneller seine normale Betriebstemperatur erreicht.

! WICHTIG

Wenn sich der Filter komplett mit Partikeln füllt, kann es schwierig sein, den Motor anzulassen, und der Filter wird funktionsunfähig. In diesem Fall besteht die Gefahr, dass der Filter ausgewechselt werden muss.

Kraftstoffverbrauch und Kohlendioxidausstoß

Die Kraftstoffverbrauchszahlen können variieren, wenn das Fahrzeug mit zusätzlichem Zubehör, das sich auf das Fahrzeuggewicht auswirkt, ausgestattet wird. Siehe Informationen zu Gewichten auf Seite 399 und Tabelle auf Seite 410.

Außerdem haben auch die Fahrweise und andere nicht-technische Faktoren einen Einfluss auf den Kraftstoffverbrauch des Fahrzeugs.

Der Kraftstoffverbrauch steigt und die Leistungsabgabe wird reduziert, wenn mit Kraft-

stoff mit einer Oktanzahl von 91 RON gefahren wird.

! ACHTUNG

Extreme Witterungsverhältnisse, das Ziehen eines Anhängers oder das Fahren in hohen Höhen in Kombination mit der Kraftstoffqualität sind Faktoren, die sich auf das Leistungsvermögen des Fahrzeugs auswirken können.



Beladung

Allgemeines zum Beladen

Die Gesamtzuladung ist vom Leergewicht des Fahrzeugs abhängig. Die Gesamtzuladung des Fahrzeugs reduziert sich um die Summe des Gewichts der Insassen und der gesamten Sonderausstattung. Für ausführliche Informationen zu Gewichten siehe Seite 399.



Der Kofferraumdeckel wird über eine Taste im Lichtschalterfeld oder auf dem Transponderschlüssel geöffnet, siehe Seite 60.

! WARNUNG

Je nach Gewicht und Verteilung der Ladung verändern sich die Fahreigenschaften des Fahrzeugs.

Beim Beladen zu beachten

- Die Ladung gegen die Rückenlehne des Rücksitzes gedrückt platzieren.

Es ist zu beachten, dass keine Gegenstände die Funktion des WHIPS-Systems der Vordersitze behindern dürfen, wenn eine der Rückenlehnen des Rücksitzes umgeklappt ist, siehe Seite 29.

- Die Ladung mittig platzieren.
- Schwere Objekte sind so niedrig wie möglich zu positionieren. Möglichst vermeiden,

schwere Ladegüter auf umgeklappten Rückenlehnen zu platzieren.

- Scharfe Kanten mit einem weichen Kantenschutz versehen, damit die Bezüge nicht beschädigt werden.
- Jede Ladung mit Riemen oder Spanngurten in den Lastsicherungsösen sichern.

! WARNUNG

Ein Gegenstand mit einem Gewicht von 20 kg entspricht im Falle eines Frontalaufpralls bei einer Geschwindigkeit von 50 km/h einem Aufprallgewicht von 1000 kg.

! WARNUNG

Die Schutzwirkung des Kopf-/Schulterairbags im Dachhimmel kann ausbleiben oder reduziert werden, wenn die Last zu hoch reicht.

- Niemals über die Rückenlehne hinaus beladen.

! WARNUNG

Ladegüter müssen grundsätzlich sicher verzurt werden. Bei starkem Abbremsen besteht anderenfalls die Gefahr, dass das Ladegut verrutscht und Insassen verletzt.

Scharfe Kanten und Ecken mit einem weichen Schutz versehen.

Während der Be-/Entladung des Fahrzeugs mit langen Ladegütern den Motor abstellen und die Feststellbremse anziehen. In ungünstigen Fällen kann das Ladegut anderenfalls den Schalthebel/Wählhebel verstellen, so dass ein Gang eingelegt wird – das Fahrzeug kann ins Rollen geraten.

Vordersitz

Für besonders lange Ladegüter kann auch die Rückenlehne des Beifahrersitzes umgeklappt werden, siehe Seite 85.

Dachlast

Benutzung eines Dachgepäckträgers

Um Schäden am Fahrzeug zu vermeiden und größtmögliche Sicherheit beim Fahren zu gewährleisten, werden die eigens von Volvo entwickelten Dachgepäckträger empfohlen.

Sorgfältig die dem Dachgepäckträger beiliegenden Einbauanweisungen befolgen.



Beladung

- Regelmäßig überprüfen, ob Dachgepäckträger und Ladung ordentlich befestigt sind. Die Ladung muss gut mit Ladegurten festgezurret sein.
- Die Ladung gleichmäßig auf dem Dachgepäckträger verteilen. Das schwerste Ladegut nach unten legen.
- Mit dem Umfang der Ladung nehmen Windwiderstand und Kraftstoffverbrauch des Fahrzeugs zu.
- Vorsichtig und vorausschauend fahren. Starkes Beschleunigen, scharfes Abbremsen oder scharfes Abbiegen vermeiden.

WARNUNG

Mit Dachlast ändern sich der Schwerpunkt des Fahrzeugs und die Fahreigenschaften. Für Informationen zur maximal zulässigen Dachlast einschließlich Dachgepäckträger und ggf. einer Dachbox siehe Seite 399.

Rückenlehne Fond umklappen

Wenn die Rückenlehne des Rücksitzes umgeklappt werden muss siehe Seite 87.

Lastsicherungsösen



Die einklappbaren Lastsicherungsösen¹ werden verwendet, um die Spanngurte zu sichern, mit denen Güter im Kofferraum befestigt werden.

WARNUNG

Sicherstellen, dass harte, scharfe und/oder schwere Gegenstände nicht so liegen oder herausragen, dass diese bei scharfem Bremsen zu Verletzungen führen können. Befestigen Sie große, schwere Gegenstände immer mit einem der Sicherheitsgurte oder einem Spannband.

¹ Die Anzahl der Ösen und ihre Anordnung hängt vom Markt ab.



Beladung

Tragetaschenhalter*



Tragetaschenhalter unter aufklappbarer Klappe im Boden.

Der Tragetaschenhalter sichert Ihre Einkaufstaschen und verhindert, dass diese im Kofferraum umfallen können.

1. Die Halterung, die ein Teil der Bodenklappe ist, hochklappen.
2. Die Tragetaschen mit Hilfe des Spanngurts sichern und die Tragetaschengriffe an den Haken befestigen.

12-V-Steckdose*



Den Deckel hochklappen, um die Steckdose zu erreichen.

- Die Steckdose liefert selbst dann Spannung, wenn der Transponderschlüssel nicht im Zündschloss steckt.

! WICHTIG

Die maximale Stromstärke beträgt 10 A (120 W).

i ACHTUNG

Bei Verwendung der Steckdose bei abgestelltem Motor daran denken, dass die Gefahr der Entladung der Startbatterie des Fahrzeugs besteht.

i ACHTUNG

Der Kompressor zur behelfsmäßigen Reifenabdichtung ist von Volvo geprüft und zugelassen. Für Informationen zur Benutzung von Volvos empfohlener provisorischer Reifenabdichtung (TMK) siehe Seite 348.



Kofferraum

Durchladeklappe

Die Klappe in der Rückenlehne kann zum Transport von langen, schmalen Gegenstände geöffnet werden.



- 1 Die rechte Rückenlehne nach vorn umklappen.
- 2 Die Klappe in der Rücksitzrückenlehne freigeben. Dazu den Riegel der Klappe nach oben schieben und gleichzeitig die Klappe nach unten/vorn drücken.
- 3 Die Rückenlehne mit geöffneter Klappe zurückklappen.

Das Ladegut mit dem Sicherheitsgurt sichern, um ein Verrutschen des Ladeguts zu verhindern.

WARNUNG

Beim Be- und Entladen des Fahrzeugs den Motor abstellen und die Feststellbremse anziehen. In ungünstigen Fällen kann andernfalls der Schalthebel/Wählhebel verstellt werden, so dass ein Gang eingelegt wird und das Fahrzeug ins Rollen gerät.

Klappe ausbauen

Zunächst die Klappe lösen und die Rückenlehne nach hinten umklappen. Anschließend die Klappe ca. 30 Grad öffnen und gerade nach oben ziehen.

Klappe einbauen

Die Klappe wieder in die Nuten hinter der Verkleidung einsetzen und die Klappe schließen.



Fahren mit Anhänger

Allgemeines

Die Gesamtzuladung ist vom Leergewicht des Fahrzeugs abhängig. Die Gesamtzuladung des Fahrzeugs reduziert sich um die Summe des Gewichts der Insassen und der gesamten Sonderausstattung, beispielsweise einer Anhängerkupplung. Für ausführliche Informationen zu Gewichten siehe Seite 399.

Wenn die Anhängerzugvorrichtung von Volvo montiert ist, wird das Fahrzeug mit der erforderlichen Ausrüstung für die Fahrt mit einem Anhänger geliefert.

- Die Anhängerzugvorrichtung des Fahrzeugs muss zugelassen sein.
- Erkundigen Sie sich beim Nachrüsten der Anhängerzugvorrichtung bei Ihrem Volvo-Händler, ob Ihr Fahrzeug vollständig für die Fahrt mit Anhänger ausgestattet ist.
- Die Ladung auf dem Anhänger so verteilen, dass das Gewicht auf der Anhängerzugvorrichtung die maximal zulässige Stützlast nicht überschreitet.
- Den Reifendruck entsprechend der max. Zuladung erhöhen. Zur Anordnung des Reifendruckaufklebers siehe Seite 346.
- Beim Fahren mit Anhänger wird der Motor stärker als normal beansprucht.
- Nicht mit einem schweren Anhänger fahren, wenn das Fahrzeug noch sehr neu ist.

Warten, bis das Fahrzeug eine Kilometerleistung von mindestens 1000 km aufweist.

- Bei langen, steilen Gefällen werden die Bremsen erheblich stärker als normal beansprucht. In einen niedrigeren Gang schalten und die Geschwindigkeit entsprechend anpassen.
- Aus Sicherheitsgründen sollte die höchstzulässige Geschwindigkeit für Fahrzeuge mit Anhänger nicht überschritten werden. Geltende Bestimmungen für zulässige Geschwindigkeiten und Gewichte befolgen.
- Bei Fahrten mit Anhänger an langen, starken Steigungen mit niedriger Geschwindigkeit fahren.
- Fahrten mit Anhänger an Steigungen von über 12 % vermeiden.

Anhängerkabel

Ein Adapter ist erforderlich, wenn die Anhängerzugvorrichtung des Fahrzeugs einen 13-poligen elektrischen Steckverbinder hat und der Anhänger einen 7-poligen Steckverbinder. Ein von Volvo genehmigtes Adapterkabel verwenden. Das Kabel darf auf keinen Fall am Boden schleifen.

Blinker- und Bremsleuchten an Anhängern

Wenn eine der Blinkerleuchten am Anhänger defekt ist, blinkt das Blinkersymbol im Kombinationsinstrument schneller als normal und im Display erscheint der Text **Glühlampe defekt Blinker Anhänger**.

Ist eine der Bremsleuchten am Anhänger defekt, erscheint der Text **Glühlampe defekt Bremslicht Anh..**

Niveauregulierung*

Die hinteren Stoßdämpfer behalten unabhängig von der Beladung des Fahrzeugs (bis zum zulässigen Gesamtgewicht) stets eine konstante Höhe bei. Wenn das Fahrzeug stillsteht, sinkt das Heck etwas ab, was vollkommen normal ist.

Anhängergewichte

Für Informationen zu Volvos zulässigen Anhängergewichten siehe Seite 400.

* Option/Zubehör, für weitere Informationen siehe „Einführung“.

**Fahren mit Anhänger****ACHTUNG**

Die angegebenen höchstzulässigen Anhängergerichte sind die von Volvo zugelassenen Werte. Nationale Bestimmungen können Anhängergerichte und Geschwindigkeiten weiter einschränken. Anhängerzugvorrichtungen können für Zuggerichte zugelassen sein, die das zulässige Zuggericht des Fahrzeugs überschreiten.

WARNUNG

Die aufgelisteten Empfehlungen für Anhängergerichte befolgen. Der Anhänger und das Fahrzeug können sonst schwer zu steuern sein, wenn Sie Hindernissen ausweichen oder bremsen müssen.

Schaltgetriebe**Überhitzung**

Bei Fahrten mit Anhänger auf gebirgigen Strecken in warmer Witterung besteht Überhitzungsgefahr.

- Nicht mit mehr als 4500 Umdrehungen pro Minute (Dieselmotor: 3500 Umdrehungen pro Minute) fahren – die Öltemperatur kann anderenfalls zu weit ansteigen.

Dieselmotor 5 Zyl.

- Bei Überhitzungsgefahr beträgt die optimale Drehzahl des Motors 2300–3000 Umdrehungen pro Minute für die optimalen Zirkulation der Kühlflüssigkeit.

Automatikgetriebe**Überhitzung**

Bei Fahrten mit Anhänger auf gebirgigen Strecken in warmer Witterung besteht Überhitzungsgefahr.

- Ein Automatikgetriebe wählt stets den optimalen Gang in Bezug auf Belastung und Motordrehzahl.
- Bei Überhitzung leuchtet ein Warnsymbol im Armaturenbrett auf und eine Textmitteilung erscheint – die angegebene Empfehlung befolgen.

Starke Steigungen

- Das Automatikgetriebe nicht mit einem höheren Gang sperren als der Motor „verkräftet“ – das Fahren in höheren Gängen mit niedriger Motordrehzahl ist nicht immer vorteilhaft.

WICHTIG

Siehe auch spezielle Informationen über das langsame Fahren mit Anhänger für Fahrzeuge mit Automatikgetriebe Powershift auf Seite 134.

Parken an einer Steigung

1. Die Fahrbremse durchdrücken.
 2. Die Feststellbremse aktivieren.
 3. Den Wählhebel in Stellung **P** bewegen.
 4. Die Fahrbremse loslassen.
- Der Wählhebel muss sich in Parkstellung **P** befinden, wenn ein Fahrzeug mit Automatikgetriebe und angekuppeltem Anhänger geparkt wird. Stets die Feststellbremse anziehen.
 - Zum Blockieren der Räder Keile verwenden, wenn ein Fahrzeug mit angekuppeltem Anhänger an einer Steigung geparkt wird.

Anfahren an einer Steigung

1. Die Fahrbremse durchdrücken.
2. Den Wählhebel in Fahrstellung **D** bewegen.
3. Die Feststellbremse lösen.
4. Die Fahrbremse loslassen und losfahren.



Fahren mit Anhänger

Anhängerzugvorrichtung

Wenn das Fahrzeug mit einer abnehmbaren Anhängerkupplung ausgerüstet ist, sorgfältig die Montagehinweise für das lose Teil befolgen, siehe Seite 329.

! WARNUNG

Falls das Fahrzeug mit einer abnehmbaren Volvo-Anhängerkupplung ausgerüstet ist:

- Die Einbauanweisungen sorgfältig beachten.
- Der abnehmbare Teil muss vor Beginn der Fahrt mit dem Schlüssel verriegelt werden.
- Überprüfen Sie, dass das Anzeigefenster grün ist.

Unbedingt zu kontrollieren

- Der Kugelkopf muss regelmäßig gereinigt und mit Fett geschmiert werden.

i ACHTUNG

Wenn eine Anhängerkupplung mit Schwingungsdämpfer verwendet wird, muss die Kupplungskugel nicht geschmiert werden.

Aufbewahrung abnehmbare Anhängerzugvorrichtung



Aufbewahrungsort der Anhängerzugvorrichtung.

! WICHTIG

Die Anhängerzugvorrichtung stets nach der Benutzung lösen und – ordentlich mit dem zugehörigen Riemen festgespannt – an dem für diesen vorgesehenen Ort im Fahrzeug aufbewahren.

Technische Daten



0021465

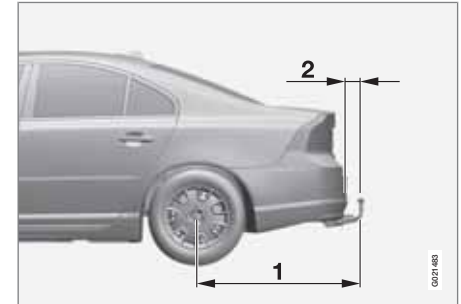

0021465

Fahren mit Anhänger

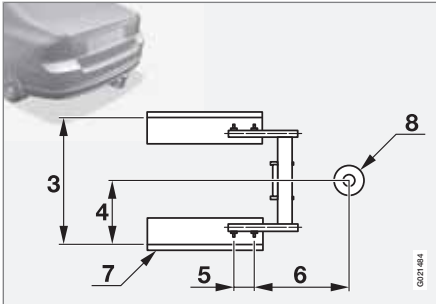

Abmessungen, Befestigungspunkte (mm)

1	1127
2	93
3	855
4	428
5	112
6	360
7	Seitenträger
8	Kugelmitte

Montage Anhängerzugvorrichtung



- 1 Die Schutzkappe entfernen. Dazu zunächst die Sperre eindrücken **1** und dann die Kappe gerade nach hinten ziehen **2**.



- 2 Überprüfen, ob sich der Mechanismus in der unverriegelten Stellung befindet. Dazu den Schlüssel im Uhrzeigersinn drehen.



- 3 Das Anzeigenfenster muss rot sein.



- 4 Die Anhängerzugvorrichtung einsetzen und hineinschieben, bis ein Klicken zu hören ist.



Fahren mit Anhänger



5 Das Anzeigefenster muss grün sein.



6 Den Schlüssel gegen den Uhrzeigersinn in die verriegelte Stellung drehen. Den Schlüssel aus dem Schloss abziehen.

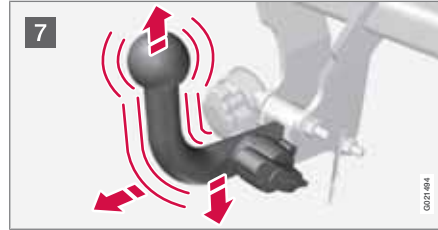

7 Sicherstellen, dass die Anhängerzugvorrichtung fest sitzt: Diese dazu hoch-, herunter- und zurückbewegen.

WARNUNG

Wenn die Anhängerzugvorrichtung nicht korrekt sitzt, muss sie abgenommen und erneut wie zuvor beschrieben befestigt werden.

WICHTIG

Nur die Kugel der Anhängerkupplung einschmieren, der restliche Kugelteil muss sauber und trocken sein.



8 Sicherheitskabel.

WARNUNG

Sicherstellen, dass das Sicherheitskabel des Anhängers an der korrekten Befestigung gesichert ist.

Abmontieren der Anhängerzugvorrichtung





Fahren mit Anhänger

- 1 Den Schlüssel hineinstecken und im Uhrzeigersinn drehen, um das Schloss zu entriegeln.



- 2 Den Verriegelungsknopf **1** eindrücken und gegen den Uhrzeigersinn drehen **2**, bis ein Klicken zu hören ist.



- 3 Den Verriegelungsknopf vollständig bis zum Anschlag weiterdrehen, herunterdrücken und gleichzeitig die Anhängerzugvor-

richtung nach hinten und oben herausziehen.

WARNUNG

Die Anhängerzugvorrichtung auf sichere Weise verankern, wenn sie im Fahrzeug aufbewahrt wird, siehe Seite 328.



- 4 Die Schutzkappe aufschieben, bis sie fest-schnappt.



Abschleppen und Transport

Abschleppen

Die laut Gesetz höchstzulässige Geschwindigkeit für das Abschleppen ist vor Beginn des Abschleppens in Erfahrung zu bringen.

1. Das Lenkradschloss durch Einführen des Transponderschlüssels in das Zündschloss entriegeln und lange auf die **START/STOP ENGINE**-Taste drücken - Schlüsselstellung **ii** wird aktiviert, siehe Seite 82 für nähere Informationen über Schlüsselstellungen.
2. Der Transponderschlüssel muss sich während des gesamten Abschleppvorgangs im Zündschloss befinden.
3. Das Abschleppseil muss gespannt bleiben, wenn das Zugfahrzeug die Geschwindigkeit senkt, um starkes Ruckeln zu vermeiden. Dazu den Fuß leicht auf dem Bremspedal belassen.
4. Stets bremsbereit sein.

WARNUNG

- Vor dem Abschleppen sicherstellen, dass das Lenkradschloss entriegelt ist.
- Der Transponderschlüssel muss in Schlüsselstellung **ii** stehen - in Stellung **I** sind alle Airbags deaktiviert.
- Beim Abschleppen des Fahrzeugs nie den Transponderschlüssel aus dem Zündschloss abziehen.

WARNUNG

Bremskraftverstärker und Lenkservo funktionieren nicht bei ausgeschaltetem Motor - durch Kraftaufwand auf das Bremspedal ist etwa 5 Mal höher und die Lenkung ist deutlich schwergängiger als normal.

Schaltgetriebe

Vor dem Abschleppen:

- Den Schalthebel in die Neutralstellung bewegen und die Feststellbremse lösen.

Automatikgetriebe Geartronic

WICHTIG

Es ist zu beachten, dass diese Fahrzeuge stets so abgeschleppt werden müssen, dass die Räder vorwärts rollen.

- Fahrzeuge mit Automatikgetriebe dürfen nicht mit Geschwindigkeiten von über 80 km/h und nicht über eine Strecke von mehr als 80 km abgeschleppt werden.

Vor dem Abschleppen:

- Den Wählhebel in Stellung **N** bewegen und die Feststellbremse lösen.

Automatikgetriebe Powershift

Da bei Modellen mit Powershift-Getriebe der Motor laufen muss, damit die ausreichende Schmierung des Motors gewährleistet ist, sollten diese Fahrzeuge nicht abgeschleppt werden. Wenn das Fahrzeug dennoch abgeschleppt werden muss, sollte die Strecke so kurz wie möglich sein und der Abschleppvorgang bei sehr niedriger Geschwindigkeit erfolgen.

Bei Unsicherheit, ob das Fahrzeug mit Powershift-Getriebe ausgestattet ist oder nicht, kann die Bezeichnung auf dem Schild



Abschleppen und Transport

des Getriebes überprüft werden. unter der Motorhaube - siehe Seite 396. Die Bezeichnung "MPS6" bedeutet, dass es ein Powershift – ist – anderenfalls handelt es sich um das Automatikgetriebe Geartronic.

! WICHTIG

Abschleppen vermeiden.

- Um das Fahrzeug von einem bezüglich der Verkehrssicherheit gefährlichen Platz fortzubewegen, kann es für eine kurze Strecke mit niedriger Geschwindigkeit abgeschleppt werden – jedoch nicht weiter als 10 km und nur mit einer Geschwindigkeit von weniger als 10 km/h. Dabei ist zu beachten, dass das Fahrzeug stets so abzuschleppen ist, dass die Räder vorwärts rollen.
- Beim Abschleppen über eine längere Strecke als 10 km muss das Fahrzeug mit von der Fahrbahn angehobenen Antriebsrädern abgeschleppt werden – die Beauftragung eines professionellen Abschleppunternehmens wird empfohlen.

Vor dem Abschleppen:

- Den Wählhebel in Stellung **N** bewegen und die Feststellbremse lösen.

Starthilfe

Fahrzeug nicht anschleppen. Eine Hilfsbatterie verwenden, wenn die Batterie so entladen ist, dass der Motor nicht angelassen werden kann, siehe Seite 128.

! WICHTIG

Der Katalysator kann beim Versuch, den Motor anzuschleppen beschädigt werden.

Abschleppöse

Die Abschleppöse wird in eine mit Gewinde versehene Aussparung hinter einer Abdeckung auf der rechten Seite der Stoßstange vorn oder hinten eingeschraubt.

Befestigung der Abschleppöse

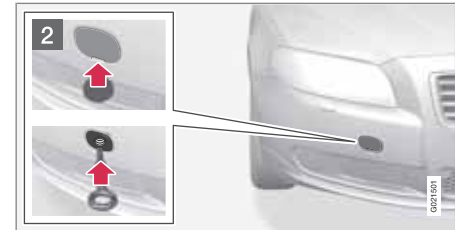
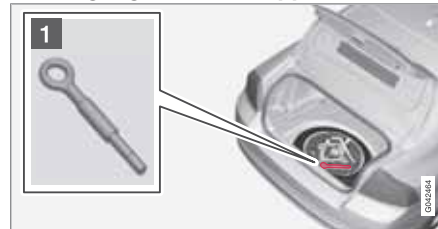

- 1 Die Abschleppöse, die sich unter der Bodenplatte im Kofferraum befindet, herausnehmen.
- 2 Die Abdeckung für den Befestigungspunkt der Abschleppöse gibt es in zwei Varianten, die jeweils auf unterschiedliche Weise geöffnet werden müssen:
 - Die Variante mit einer Aussparung wird geöffnet, indem eine Münze oder ein ähnlicher Gegenstand in die Aussparung gesteckt und die Abdeckung nach außen gebogen wird. Dann den Deckel ganz herausklappen und abnehmen.
 - Die andere Variante besitzt eine Markierung entlang der einen Seite oder in einer Ecke: Mit einem Finger auf die Markierung drücken und gleichzeitig die gegenüberliegende Seite/Ecke mit Hilfe einer Münze oder einem ähnlichen Gegenstand herausklappen – die Abde-



Abschleppen und Transport

ckung bewegt sich um ihre Mittellinie und kann dann abgenommen werden.

Die Abschleppöse bis zu ihrem Flansch hineinschrauben. Die Öse z. B. mit dem Radmutternschlüssel ordentlich festdrehen.

Die Abschleppöse nach ihrer Benutzung abschrauben und an dem für diese vorgesehenen Ort verstauen.

Zum Schluss die Abdeckung wieder an der Stoßstange anbringen.

! WICHTIG

Die Abschleppöse ist ausschließlich für das Abschleppen auf Straßen vorgesehen – sie darf **nicht** verwendet werden, um ein Fahrzeug aus einem Straßengraben zu ziehen oder ein festgefahrenes Fahrzeug zu bergen. Für das Bergen eines Fahrzeugs professionelle Hilfe anfordern.

i ACHTUNG

An bestimmten Fahrzeugen mit montierter Anhängerzugvorrichtung kann die Abschleppöse nicht an der hinteren Halterung befestigt werden. Das Abschleppseil stattdessen an der Anhängerzugvorrichtung befestigen.

Aus diesem Grund empfiehlt es sich, die abnehmbare Anhängerzugvorrichtung stets im Fahrzeug aufzubewahren.

Bergen

Für das Bergen eines Fahrzeugs professionelle Hilfe anfordern.

! WICHTIG

Bitte beachten, dass das Fahrzeug stets so abzuschleppen ist, dass die Räder vorwärts rollen.

- Teilweise angehobene Fahrzeuge mit Allradantrieb (AWD) dürfen nicht mit einer höheren Geschwindigkeit als 70 km/h abgeschleppt werden. Das Fahrzeug sollte nicht über längere Strecken als 50 km abgeschleppt werden.



Allgemeines	338
Radwechsel	343
Reifendruck	346
Warndreieck und Verbandkasten*	347
Provisorische Reifenabdichtung (TMK)*	348

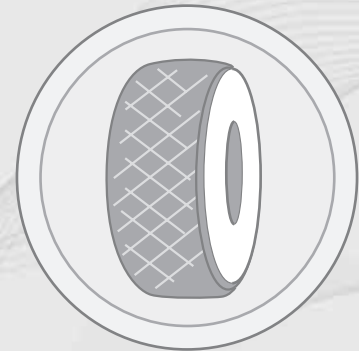

08

RÄDER UND REIFEN

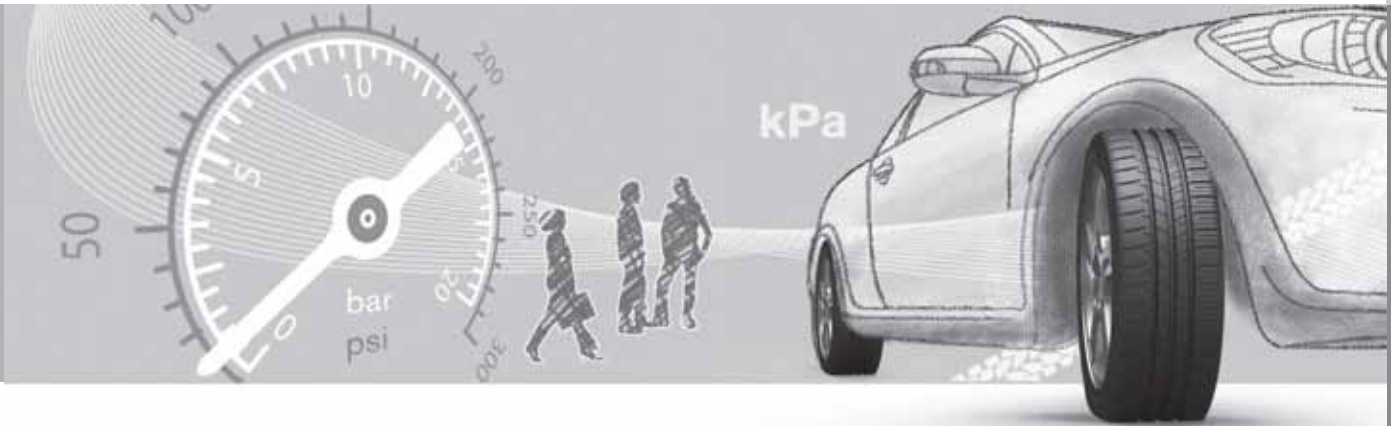

Allgemeines

Fahreigenschaften

Die Reifen haben einen großen Einfluss auf das Fahrverhalten des Fahrzeugs. Reifentyp, Reifengröße, Reifendruck und Geschwindigkeitsklasse sind wichtig für die Leistung des Fahrzeugs.

Drehrichtung

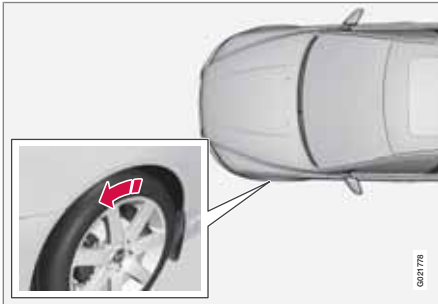

Der Pfeil zeigt in die Laufrichtung des Reifens.

Auf Reifen mit Profil, die lediglich in eine Richtung drehen sollen, ist die Drehrichtung auf dem Reifen mit einem Pfeil gekennzeichnet. Die Reifen während ihrer gesamten Lebensdauer in dieselbe Drehrichtung laufen lassen. Die Reifen sollten nur zwischen vorn und hinten vertauscht werden, niemals zwischen links und rechts und umgekehrt. Werden die Reifen nicht korrekt montiert, verschlechtern sich sowohl die Bremsseigenschaften des Fahrzeugs als

auch die Fähigkeit, Regen, Schnee und Matsch zu verdrängen.

Die Reifen mit dem meisten Profil sollten sich immer hinten befinden (um die Gefahr des Ausbrechens zu verringern).

i ACHTUNG

Darauf achten, dass sämtliche Reifen vom Typ, der Größe und auch vom Fabrikat her übereinstimmen.

Der in der Reifendrucktabelle empfohlene Reifendruck sollte eingehalten werden, siehe Seite 414.

Reifenpflege

Alter des Reifens

Alle Reifen, die älter als sechs Jahre sind, sollten, selbst wenn sie unbeschädigt zu sein scheinen, von einem Fachmann kontrolliert werden. Reifen altern selbst dann und werden spröde, wenn sie selten oder gar nicht verwendet werden. Die Funktion kann dann beeinträchtigt werden. Dies gilt für alle Reifen, die für den zukünftigen Gebrauch aufgehoben werden. Beispiele für äußere Anzeichen dafür, dass sich der Reifen nicht für den Gebrauch eignet, sind Risse oder Verfärbungen.

Neue Reifen



Bei Reifen spielt das Herstellungsdatum eine Rolle. Reifen können sich nach einigen Jahren verhärten und ihre Reibungseigenschaften können sich mit der Zeit reduzieren. Beim Reifenwechsel darauf achten, dass Sie so neue Reifen wie möglich bekommen. Dies ist besonders wichtig bei Winterreifen. Die letzten Ziffern der Ziffernfolge geben Herstellungswoche und -jahr an. Es handelt sich dabei um die DOT-Kennzeichnung des Reifens (DOT = Department of Transportation), die mit vier Ziffern angegeben wird, z. B. 1510. Der Reifen in der Abbildung wurde in Kalenderwoche 15 des Jahres 2010 hergestellt.

Sommer- und Winterreifen

Beim Wechsel von Sommer- zu Winterreifen (oder umgekehrt) kennzeichnen, an welcher



Allgemeines

Stelle der jeweilige Reifen montiert war, z. B. **L** für links und **R** für rechts.

Verschleiß und Wartung

Der korrekte Reifendruck ergibt einen gleichmäßigeren Verschleiß, siehe Seite 346. Fahrweise, Reifendruck, Klima und Beschaffenheit der Fahrbahn haben einen Einfluss darauf, wie schnell die Reifen altern und verschleßen. Um Unterschiede in der Profiltiefe zu verhindern sowie um zu vermeiden, dass Verschleißmuster entstehen, können die Vorder- und Hinterrreifen regelmäßig gegeneinander ausgetauscht werden. Der erste Wechsel sollte nach ca. 5 000 km vorgenommen werden, anschließend alle 10 000 km. Volvo empfiehlt Ihnen, sich bei Unsicherheiten zur Profiltiefe zur Kontrolle an eine Volvo-Vertragswerkstatt zu wenden. Wenn bereits ein bedeutender Unterschied bezüglich des Verschleißes (> 1 mm Unterschied in der Profiltiefe) zwischen den Reifen entstanden ist, sind die am wenigsten verschlissenen Reifen stets hinten zu montieren. Ein Ausbrechen der Vorderräder lässt sich normalerweise leichter aufheben als ein Ausbrechen der Hinterräder. Statt eines seitlichen Ausbrechens der Heckpartie und ggf. dem vollkommenen Verlust der Kontrolle über das Fahrzeug fährt dieses dabei geradeaus weiter. Aus diesem Grund ist es wichtig, dass

die Hinterräder die Traktion niemals vor den Vorderrädern verlieren.

Reifen sind liegend oder aufgehängt zu lagern, nicht stehend.



WARNUNG

Ein beschädigter Reifen kann zu Verlust der Kontrolle über das Fahrzeug führen.

Reifen mit Verschleißindikatoren

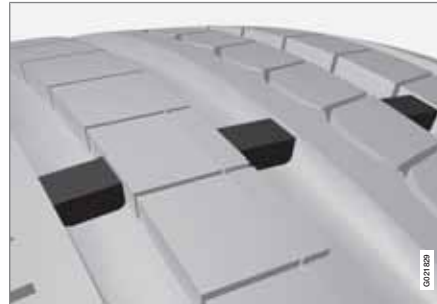

Verschleißindikatoren.

Verschleißindikatoren sind schmale Erhebungen quer über der Lauffläche. Auf der Reifenseite sind die Buchstaben **TWI** (Tread Wear Indicator) zu sehen. Wenn die Profiltiefe des Reifens auf 1,6 mm reduziert ist, befinden sich Lauffläche und Verschleißindikatoren auf gleicher Höhe. Die Reifen sind dann umgehend

auszutauschen. Beachten, dass Reifen mit einer geringen Profiltiefe sehr schlechte Traktionseigenschaften bei Regen oder Schnee aufweisen.

Felgen und Radschrauben



WICHTIG

Die Radschrauben müssen mit 140 Nm angezogen werden. Ein zu festes Anziehen kann zu Schäden am Schraubverband führen.

Nur von Volvo geprüfte und zugelassene Felgen, die im Originalzubehörsortiment von Volvo enthalten sind, verwenden. Das Anzugsdrehmoment mit einem Drehmoment-schlüssel überprüfen.

Abschließbare Radschrauben*

Abschließbare Radschrauben* können bei Aluminium- und bei Stahlfelgen verwendet werden. Unter dem Laderaumboden gibt es Platz für die Hülse der abschließbaren Radschrauben.

* Option/Zubehör, für weitere Informationen siehe „Einführung“.



Allgemeines

Werkzeug

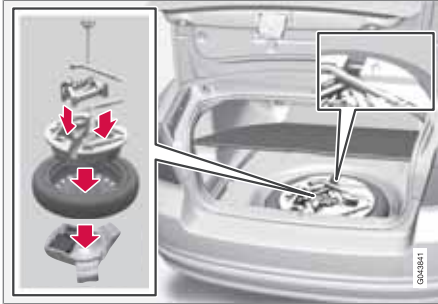

Unter dem Laderaumboden sind die Abschleppöse, der Wagenheber* und der Rad-schraubenschlüssel* des Fahrzeugs verstaut. Hier gibt es auch Platz für die Hülse der abschließbaren Radschrauben.

Wagenheber*

Den Original-Wagenheber nur beim Reserve-radwechsel verwenden. Die Schraube des Wagenhebers muss stets gut geschmiert sein.

Werkzeug – erneutes Verstauen

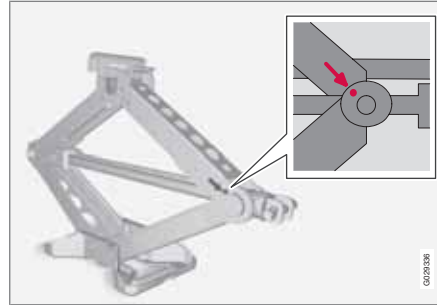

Nach der Benutzung von Werkzeug und Wagenheber* müssen diese wieder korrekt verstaut werden. Der Wagenheber wird in die korrekte Stellung zusammengeklappt, damit er passt.

Der Schaumstoffblock und das Reserve-rad werden in umgekehrter Reihenfolge wieder in das Fahrzeug gelegt.

Zu beachten: Auf dem oberen Schaumstoff-block befindet sich ein Pfeil. Dieser muss im Fahrzeug nach vorn zeigen.

! WICHTIG

Werkzeug und Wagenheber* sind bei ihrer Nichtverwendung an den für diese vorgesehenen Orten im Koffer-/Laderaum des Fahrzeugs aufzubewahren.

Winterreifen

Volvo empfiehlt Winterreifen mit festgelegten Winterreifendimensionen. Die Reifengrößen hängen vom Motortyp ab. Für die Fahrt mit Winterreifen muss der richtige Reifentyp an allen vier Rädern montiert sein.

i ACHTUNG

Volvo empfiehlt Ihnen, sich an einen Volvo-Vertragshändler zu wenden, um sich über die am besten geeigneten Felgen- und Reifenarten beraten zu lassen.

Spikes

Winterreifen mit Spikes müssen 500–1000 km behutsam eingefahren werden, damit die Spikes richtig im Reifen sitzen. Durch das Einfahren verlängert sich die Lebensdauer der Reifen und vor allem der Spikes.

i ACHTUNG

Die Bestimmungen für die Verwendung von Reifen mit Spikes sind von Land zu Land verschieden.

Profiltiefe

Straßen mit Eis, Schnee und niedrigen Temperaturen erfordern mehr von Reifen als das Fahren im Sommer. Volvo empfiehlt daher eine minimale Profiltiefe von 4 mm bei Winterreifen.

* Option/Zubehör, für weitere Informationen siehe „Einführung“.



Allgemeines

Schneeketten verwenden

Schneeketten dürfen ausschließlich an den Vorderrädern montiert werden (gilt auch für Fahrzeuge mit Allradantrieb).

Mit Schneeketten niemals schneller als 50 km/h fahren. Nicht unnötigerweise auf noch nicht ausgebauten Straßen fahren, da dies sowohl die Schneeketten als auch die Reifen stark abnutzt.

WARNUNG

Verwenden Sie nur Volvo-Original-Schneeketten oder ähnliche Schneeketten, die an die korrekten Dimensionen für Modell, Reifen und Felge angepasst sind. Volvo empfiehlt Ihnen, sich bei Unsicherheiten zur Beratung an eine Volvo-Vertragswerkstatt zu wenden. Falsche Schneeketten können ernsthafte Schäden an Ihrem Fahrzeug verursachen und zu einem Unfall führen.

Technische Daten

Das Fahrzeug hat eine EU-Typengenehmigung. Dies bedeutet, dass bestimmte Kombinationen von Rädern und Reifen zugelassen sind. Für zulässige Kombinationen siehe Seite 414

Rad-(Felgen-)größen

Alle Räder (Felgen) haben eine Größenbezeichnung, wie z. B.: 7Jx16x50.

7	Felgenbreite in Zoll
J	Felgenhornprofil
16	Felgendurchmesser in Zoll
50	Offset in mm (Abstand zwischen Radmitte und Radanlagefläche an der Nabe)

Reifengrößen

Auf allen Autoreifen ist eine Größenbezeichnung angegeben. Beispiel einer Bezeichnung: 225/50R17 98W.

225	Reifenbreite (mm)
50	Verhältnis von Höhe der Reifenseite und der Reifenbreite (%)
R	Radialreifen
17	Felgendurchmesser in Zoll (")

98	Code für höchstzulässige Reifenbelastung, Lastindex (LI)
W	Codebezeichnung für höchstzulässige Geschwindigkeit, Geschwindigkeitsklasse (SS). (In diesem Beispiel 270 km/h.)

Lastindex

Jeder Reifen hat einen bestimmten Tragfähigkeitsindex, auch Lastindex (LI) genannt, der die maximal zulässige Last auf den Reifen angibt. Das Gewicht des Fahrzeugs ist ausschlaggebend dafür, welche Tragfähigkeit die Reifen haben müssen. Der niedrigste zulässige Wert kann der Tabelle entnommen werden, siehe Seite 414.

Geschwindigkeitsklassen

Jeder Reifen ist für eine bestimmte Höchstgeschwindigkeit ausgelegt, eine Geschwindigkeitsklasse (Speed Symbol, SS).

Die Geschwindigkeitsklasse der Reifen muss mindestens der Höchstgeschwindigkeit des Fahrzeugs entsprechen. Die niedrigste zulässige Geschwindigkeitsklasse kann der Tabelle entnommen werden, siehe Seite 414.

Einzige Ausnahme von diesen Bestimmungen sind Winterreifen (sowohl Reifen mit als auch Reifen ohne Spikes), bei denen eine geringere Geschwindigkeitsklasse verwendet werden



Allgemeines

darf. Werden diese Reifen verwendet, darf das Fahrzeug nicht schneller gefahren werden als die Reifenklassifizierung erlaubt (z. B. gilt für Klasse Q eine Höchstgeschwindigkeit von 160 km/h).

Die Straßenverhältnisse sind ausschlaggebend dafür, wie schnell das Fahrzeug gefahren werden darf, nicht die Geschwindigkeitsklasse der Reifen.

ACHTUNG

In der Tabelle wird die höchstzulässige Geschwindigkeit angegeben.

Q	160 km/h (wird nur auf Winterreifen verwendet)
T	190 km/h
H	210 km/h
V	240 km/h
W	270 km/h
Y	300 km/h

WARNUNG

Das Fahrzeug muss mit Reifen ausgestattet werden, die denselben oder einen höheren als den angegebenen Lastindex (LI) und dieselbe oder eine höhere als die angegebene Geschwindigkeitsklasse (SS) haben. Wenn ein Reifen mit einem zu niedrigen Lastindex oder einer zu niedrigen Geschwindigkeitsklasse verwendet wird, kann dieser überhitzen.



Radwechsel

Reserverad*

Das Reserverad (Temporary Spare) ist nur für die vorübergehende Verwendung vorgesehen und schnellstmöglich durch ein gewöhnliches Rad zu ersetzen. Bei der Fahrt mit dem Reserverad können sich die Fahreigenschaften des Fahrzeugs verändern. Das Reserverad ist kleiner als das gewöhnliche Rad. Dies beeinträchtigt die Bodenfreiheit des Fahrzeugs. Auf hohe Bordsteinkanten achten und das Fahrzeug nicht in der Waschanlage waschen. Wenn das Reserverad an der Vorderachse montiert wurde, können nicht gleichzeitig Schneeketten verwendet werden. An Fahrzeugen mit Allradantrieb kann der Antrieb an der Hinterachse ausgeschaltet werden. Das Reserverad darf nicht repariert werden. Der korrekte Reifendruck des Reserverads ist in der Reifendrucktabelle angegeben, siehe Seite 414.

! WICHTIG

Bei der Fahrt mit dem Reserverad niemals schneller als 80 km/h fahren.

! WICHTIG

Das Fahrzeug darf nicht mit mehr als einem Reserverad des Typs „Temporary Spare“ zur gleichen Zeit gefahren werden.

Das Reserverad liegt mit der Außenseite nach unten in der Reserveradwanne. Das Reserverad und der Schaumstoffblock sind mit derselben durchgehenden Schraube befestigt. Der Schaumstoffblock enthält sämtliches Werkzeug.

Reserverad herausnehmen

1. Den Laderaumboden von hinten nach vorn aufklappen.
2. Die Befestigungsschraube aufschrauben.
3. Den Schaumstoffblock mit Werkzeug herausheben.
4. Das Reserverad herausheben.

Lösen

Warndreieck aufstellen, siehe Seite 347 wenn ein Rad an einer befahrenen Straße gewechselt werden muss. Fahrzeug und Wagenheber* müssen auf einer festen und geraden Oberfläche stehen.

1. Feststellbremse anziehen und Rückwärtsgang oder Stellung **P** bei Fahrzeugen mit Automatikgetriebe einlegen.

! WARNUNG

Stellen Sie sicher, dass die Gewinde des Wagenhebers gut geschmiert sind und der Wagenheber weder verschmutzt noch beschädigt ist.

i ACHTUNG

Volvo empfiehlt ausschließlich die Verwendung des zum jeweiligen Fahrzeugmodell gehörenden Wagenhebers*, wie aus dem Wagenheberaufkleber hervorgeht.

Auf dem Wagenheber wird auch die maximale Hubkapazität bei einer angegebenen niedrigsten Hubhöhe angegeben.

2. Wagenheber*, Radschraubenschlüssel* und Ausbauwerkzeug für den Radzierdeckel*, das unter dem Laderaumboden im Kofferraum verstaut ist, bereitlegen. Wenn ein anderer Wagenheber gewählt wird siehe Seite 354.
3. Keile vor und hinter die Räder, die am Boden bleiben, legen. Beispielsweise große Holzklötze oder große Steine verwenden.
4. Fahrzeuge mit Stahlfelgen sind mit abnehmbaren Radzierdeckeln ausgestattet. Das Ausbauwerkzeug einhaken und ggf. vorhandenen Komplett-Radzierdeckel

* Option/Zubehör, für weitere Informationen siehe „Einführung“.



Radwechsel

abziehen. Alternativ können die Radzierdeckel von Hand entfernt werden.

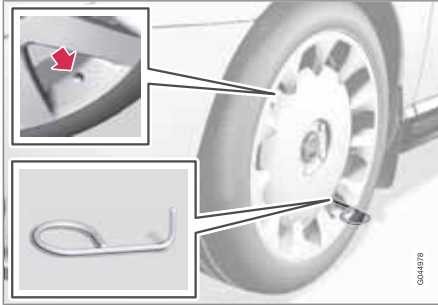

5. Die Abschleppöse gemäß Abbildung unten bis zum Anschlag mit dem Radschraubenschlüssel* zusammenschrauben.



! WICHTIG

Die Abschleppöse muss um sämtliche Gewindeumdrehungen in den Radschraubenschlüssel eingedreht werden.

6. Die Radschrauben $\frac{1}{2}$ –1 Umdrehung gegen den Uhrzeigersinn mit dem Radschraubenschlüssel lösen.

! WARNUNG

Niemals irgendwelche Gegenstände zwischen Boden und Wagenheber oder zwischen Wagenheber und Wagenheberbefestigungspunkt legen.

7. Auf jeder Fahrzeugseite befinden sich zwei Befestigungspunkte für den Wagenheber. An jedem Befestigungspunkt befindet sich eine Aussparung in der Kunststoffabdeckung. Den Wagenheberfuß soweit herunterkurbeln, dass er flach gegen den Boden gepresst wird.

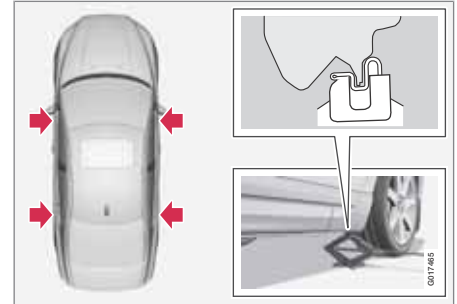

! WICHTIG

Der Untergrund muss fest und eben und darf nicht abschüssig sein.

8. Das Fahrzeug hochkurbeln, bis das Rad vom Boden abhebt. Die Radschrauben entfernen und das Rad abnehmen.

Einbau

1. Die Anliegeflächen zwischen Rad und Nabe reinigen.
2. Das Rad anbringen. Die Radschrauben ordentlich festschrauben.
3. Das Fahrzeug so weit absenken, dass die Räder nicht drehen können.



Radwechsel



4. Die Radschrauben über Kreuz festziehen. Es ist wichtig, dass die Radschrauben ordentlich festgezogen werden. Mit 140 Nm festziehen. Das Anzugsdrehmoment mit einem Drehmomentschlüssel überprüfen.
5. Gegebenenfalls Komplett-Radzierdeckel anbringen.

i ACHTUNG

Die Öffnung im Radzierdeckel für das Ventil muss sich beim Einbau über dem Ventil an der Felge befinden.

! WARNUNG

Niemals unter das Fahrzeug kriechen, wenn es mit einem Wagenheber angehoben ist.

Während das Fahrzeug mit Wagenheber angehoben ist, darf sich niemand im Fahrzeug aufhalten.

Das Fahrzeug so abstellen, dass sich dieses oder bestenfalls eine Leitplanke zwischen den Insassen und der Straße befindet.

i ACHTUNG

Der herkömmliche Wagenheber des Fahrzeugs ist ausschließlich für den gelegentlichen Einsatz und die kurze Dauer eines Radwechsels bei einer Reifenpanne oder beim Wechsel zwischen Winterädern und Sommerrädern gedacht. Beim Heben darf ausschließlich der für das betreffende Modell vorgesehene Wagenheber verwendet werden. Falls das Fahrzeug häufiger oder für längere Dauer als für einen Radwechsel gehoben werden soll, wird der Einsatz eines Garagenwagenhebers empfohlen. Ggf. sind die mit der Ausrüstung mitgelieferten Bedienungsanleitungen zu befolgen.



Reifendruck

Kalibrierung



Auf dem Reifendruckaufkleber an der Türsäuleninnenseite auf der Fahrerseite (zwischen Vorder- und Fondtür) ist der bei unterschiedlicher Beladung und unterschiedlichen Geschwindigkeitsverhältnissen geltende Reifendruck angegeben. Der Reifendruck ist ebenfalls der Reifendrucktabelle zu entnehmen, siehe Seite 414.

- Reifendruck für die empfohlene Reifendimension des Fahrzeugs
- ECO-Druck¹
- Druck des Reservereifens (Temporary Spare)

i ACHTUNG

Temperaturunterschiede verändern den Reifendruck.

Wirtschaftliche Fahrweise, ECO-Druck

Um bei Geschwindigkeiten unter 160 km/h einen geringeren Kraftstoffverbrauch zu erzielen, wird der allgemeine Reifendruck empfohlen (gilt sowohl für maximale als auch leichte Zuladung).

Reifendruck prüfen

Der Reifenluftdruck muss einmal im Monat kontrolliert werden.

Dies gilt auch für das Reserverad des Fahrzeugs.

Der Reifendruck ist bei kalten Reifen zu kontrollieren. Mit kalten Reifen ist hierbei gemeint, dass die Temperatur der Reifen der Außentemperatur entspricht. Nach einigen Kilometern Fahrt erwärmen sich die Reifen, so dass der Druck steigt.

Reifen mit zu niedrigem Reifendruck erhöhen den Kraftstoffverbrauch, verringern die Lebenslänge der Reifen und verschlechtern das Fahrverhalten des Fahrzeugs. Das Fahren mit zu niedrigem Reifendruck kann zur Über-

hitzung und Beschädigung der Reifen führen. Der Reifendruck hat Einfluss auf Fahrkomfort, Fahrgeräusch und Lenkeigenschaften.

i ACHTUNG

Der Reifendruck sinkt mit der Zeit. Hierbei handelt es sich um ein natürliches Phänomen. Der Reifendruck variiert außerdem je nach Umgebungstemperatur.

¹ Der ECO-Druck ergibt einen wirtschaftlicheren Kraftstoffverbrauch.



Warndreieck und Verbandkasten*

Warndreieck

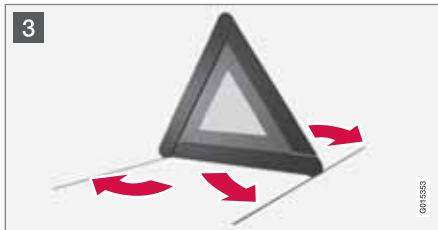
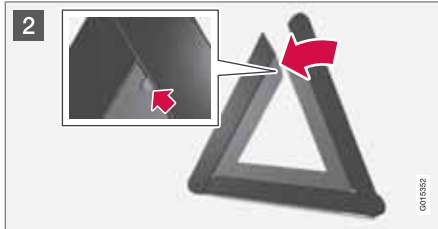

Das Warndreieck ist auf der Innenseite des Kofferraumdeckels mit Hilfe von zwei Clips befestigt.

- 1 Die Warndreieckhülle lösen. Dazu die beiden Schnappverschlüsse nach außen ziehen.
- 2 Das Warndreieck aus der Hülle herausnehmen, aufklappen und die beiden losen Seiten zusammensetzen.
- 3 Die Stützbeine des Warndreiecks ausklappen.

Bestimmungen für die Verwendung eines Warndreiecks befolgen. Warndreieck an einer bezüglich der Verkehrssituation geeigneten Stelle aufstellen.

Sicherstellen, dass Warndreieck samt Hülle nach der Benutzung ordentlich im Kofferraum befestigt werden.

Verbandkasten*

Eine Tasche mit Erster-Hilfe-Ausrüstung befindet sich unter dem Boden im Kofferraum.



Provisorische Reifenabdichtung (TMK)*

Allgemeines



Die provisorische Reifenabdichtung (TMK, Temporary Mobility Kit) wird zur Abdichtung eines beschädigten Reifens sowie zur Kontrolle und Einstellung des Reifendrucks verwendet. Er besteht aus einem Kompressor und einem Behälter mit Abdichtmasse. Der Satz dient zur provisorischen Reparatur. Die Flasche mit Abdichtmasse ist vor Ablauf des Haltbarkeitsdatums und nach dem Gebrauch auszutauschen.

Die Abdichtmasse dichtet Reifen, deren Lauffläche durch Objekte beschädigt wurde, effektiv ab.

i ACHTUNG

Der Reifenabdichtsatz ist nur zum Abdichten von an der Lauffläche beschädigten Reifen vorgesehen.

Der Reifenabdichtsatz ist nur begrenzt zum Abdichten von auf der Seitenwand des Reifens beschädigten Reifen geeignet. Keine Reifen mit der provisorischen Reifenabdichtung abdichten, wenn die Reifen größere Beschädigungen, Risse oder ähnliche Schäden aufweisen.

Den Kompressor an eine 12-V-Steckdose des Fahrzeugs anschließen, siehe Seiten 245 und 324. Die Steckdose wählen, die am nächsten am beschädigten Reifen liegt.

! WICHTIG

Falls der Kompressor zur Reifenabdichtung an einer Steckdose in der Tunnelkonsole angeschlossen ist, siehe Seite 245, darf kein anderer Stromverbraucher an die andere angeschlossen sein.

i ACHTUNG

Der Kompressor zur behelfsmäßigen Reifenabdichtung ist von Volvo geprüft und zugelassen.

Position des Reifenabdichtsatzes

Beim Abdichten eines Reifens an einer befahrenen Straße ein Warndreieck aufstellen. Der Reifenabdichtsatz ist unter dem Kofferraumboden verstaут.

! WARNUNG

Nach Abdichtung des Reifens mit der provisorischen Reifenabdichtung nicht schneller als 80 km/h fahren. Volvo empfiehlt Ihnen, zur Inspektion des abgedichteten Reifens eine Volvo-Vertragswerkstatt aufzusuchen (maximale Fahrstrecke 200 km). Das Personal kann entscheiden, ob der Reifen repariert werden kann oder ausgewechselt werden muss.



Provisorische Reifenabdichtung (TMK)*

Übersicht

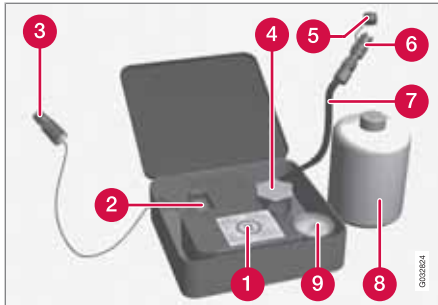

- 1 Aufkleber, höchstzulässige Geschwindigkeit
- 2 Schalter
- 3 Kabel
- 4 Flaschenhalter (orangefarbener Deckel)
- 5 Schutzdeckel
- 6 Druckreduzierventil
- 7 Luftschlauch
- 8 Flasche mit Abdichtmasse
- 9 Manometer

Beschädigten Reifen abdichten

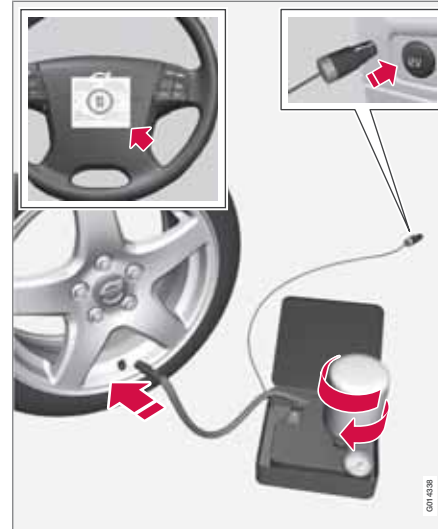

Für Informationen zur Funktion der einzelnen Teile siehe vorherige Abbildung.

1. Den Deckel des Reifenabdichtsatzes öffnen.
2. Den Aufkleber zur höchstzulässigen Geschwindigkeit lösen und am Lenkrad anbringen.

⚠️ WARNUNG

Die Abdichtmasse kann Hautirritationen verursachen. Die Flüssigkeit bei Kontakt mit der Haut sofort mit Seife und Wasser abwaschen.

3. Kontrollieren, ob der Schalter in Stellung 0 steht und das Kabel und den Luftschlauch bereitlegen.

ℹ️ ACHTUNG

Die Plombierung der Flasche nicht vor der Verwendung entfernen. Die Plombierung wird beim Festschrauben der Flasche automatisch entfernt.

4. Den orangefarbenen Deckel abschrauben und den Flaschendeckel losschrauben.
5. Die Flasche im Flaschenhalter festschrauben.

⚠️ WARNUNG

Die Flasche nicht abschrauben. Um ein Auslaufen zu verhindern, ist sie mit einer Rücklaufsperrung versehen.

6. Die Ventilkappe des Rads abschrauben und den Ventilanschluss des Luft-



Provisorische Reifenabdichtung (TMK)*

schlauchs bis zum Gewindeboden am Reifenventil festschrauben.

- Das Kabel an die 12-V-Steckdose anschließen und den Motor anlassen.

ACHTUNG

Falls der Kompressor an einer der beiden 12-V-Steckdosen in der Tunnelkonsole angeschlossen ist, darf kein anderer Stromverbraucher an die andere angeschlossen sein.

WARNUNG

Kinder bei laufendem Motor nicht unbeaufsichtigt im Fahrzeug zurücklassen.

- Den Schalter in Stellung I stellen.

WARNUNG

Niemals neben dem Reifen stehen, wenn der Kompressor pumpt. Im Falle von Rissen oder Unebenheiten muss der Kompressor sofort ausgeschaltet werden. Die Fahrt sollte nicht fortgesetzt werden. Es wird empfohlen, sich an eine autorisierte Reifenwerkstatt zu wenden.

ACHTUNG

Beim Starten des Kompressors kann der Druck um bis zu 6 bar ansteigen, er sinkt jedoch nach ca. 30 Sekunden.

- Den Reifen 7 Minuten lang füllen.

WICHTIG

Überhitzungsgefahr. Der Kompressor darf nicht länger als 10 Minuten betrieben werden.

- Den Kompressor ausschalten, um den Druck auf dem Manometer zu prüfen. Der niedrigste Druck beträgt 1,8 bar, der höchste 3,5 bar. (Wenn der Reifendruck zu hoch ist, Luft mit dem Druckreduzierventil ablassen.)

WARNUNG

Wenn der Druck 1,8 bar unterschreitet, ist der Reifen zu stark beschädigt. Die Fahrt sollte nicht fortgesetzt werden. Es wird empfohlen, sich an eine autorisierte Reifenwerkstatt zu wenden.

- Den Kompressor ausschalten und das Kabel von der 12-V-Steckdose trennen.

- Den Schlauch vom Reifenventil lösen und die Ventilkappe anbringen.
- Umgehend etwa 3 km fahren (Höchstgeschwindigkeit: 80 km/h), damit die Abdichtmasse den Reifen abdichten kann.

Nachkontrolle von Reparatur und Druck

- Die Ausrüstung erneut anschließen.
- Den Reifendruck auf dem Manometer ablesen.
 - Beträgt er weniger als 1,3 bar, wurde der Reifen nicht ausreichend abgedichtet. Die Fahrt sollte nicht fortgesetzt werden. An eine Reifenwerkstatt wenden.
 - Wenn der Reifendruck mehr als 1,3 bar beträgt, ist der Reifen auf den in der Reifendrucktabelle angegebenen Reifendruck aufzupumpen, siehe Seite 414 (1bar = 100 kPa). Wenn der Reifendruck zu hoch ist, Luft mit dem Druckreduzierventil ablassen.

WARNUNG

Die Flasche nicht abschrauben. Um ein Auslaufen zu verhindern, ist sie mit einer Rücklaufsperrung versehen.

**Provisorische Reifenabdichtung (TMK)***

3. Darauf achten, dass der Kompressor ausgeschaltet ist. Den Luftschlauch und das Kabel lösen. Die Ventilkappe anbringen.

i ACHTUNG

Nach dem Gebrauch sind die Flasche mit Abdichtmasse und der Schlauch auszutauschen. Volvo empfiehlt, diesen Austausch von einer Volvo-Vertragswerkstatt vornehmen zu lassen.

! WARNUNG

Regelmäßig den Reifendruck überprüfen.

Volvo empfiehlt Ihnen, die nächste Volvo-Vertragswerkstatt aufzusuchen, um den beschädigten Reifen auszutauschen/zu reparieren. Die Werkstatt darüber informieren, dass der Reifen Reifenabdichtmasse enthält.

! WARNUNG

Nach Abdichtung des Reifens mit der provisorischen Reifenabdichtung nicht schneller als 80 km/h fahren. Volvo empfiehlt Ihnen, zur Inspektion des abgedichteten Reifens eine Volvo-Vertragswerkstatt aufzusuchen (maximale Fahrstrecke 200 km). Das Personal kann entscheiden, ob der Reifen repariert werden kann oder ausgewechselt werden muss.

Reifen aufpumpen

Die Originalreifen des Fahrzeugs können mit dem Kompressor aufgepumpt werden.

1. Der Kompressor muss ausgeschaltet sein. Darauf achten, dass der Schalter in Stellung **0** steht und Kabel und Luftschlauch bereitlegen.
2. Die Ventilkappe des Rads abschrauben und den Ventilanschluss des Luftschlauchs bis zum Gewindeboden am Reifventil anschrauben.

! WARNUNG

Das Einatmen von Fahrzeugabgasen kann lebensgefährlich sein. Den Motor niemals in geschlossenen oder schlecht belüfteten Räumen laufen lassen.

! WARNUNG

Kinder bei laufendem Motor nicht unbeaufsichtigt im Fahrzeug zurücklassen.

3. Das Kabel an eine der 12-V-Steckdosen des Fahrzeugs anschließen und den Motor anlassen.
4. Den Kompressor einschalten. Dazu den Schalter in Stellung **I** stellen.

! WICHTIG

Überhitzungsgefahr. Der Kompressor darf nicht länger als 10 Minuten betrieben werden.

5. Den Reifen auf den in der Reifendrucktafel angegebenen Druck aufpumpen, siehe Seite 414. (Wenn der Reifendruck zu hoch ist, Luft mit dem Druckreduzierventil ablassen.)
6. Den Kompressor ausschalten. Den Luftschlauch und das Kabel lösen.
7. Die Ventilkappe anbringen.

Austausch des Behälters mit Abdichtmasse

Flasche vor Ablauf des Haltbarkeitsdatums austauschen. Die alte Flasche wie umweltschädlichen Abfall entsorgen.

! WARNUNG

Die Flasche enthält 1,2-Ethanol und Naturgummi-Latex.

Gefährlich beim Verzehr. Kann bei Hautkontakt Allergien verursachen.

Kontakt mit der Haut und den Augen vermeiden.

Für Kinder unzugänglich aufbewahren.

Motorraum.....	354
Lampen.....	362
Wischerblätter und Scheibenwaschflüssigkeit.....	369
Batterie.....	372
Sicherungen.....	377
Fahrzeugpflege.....	388



09

PFLEGE UND SERVICE

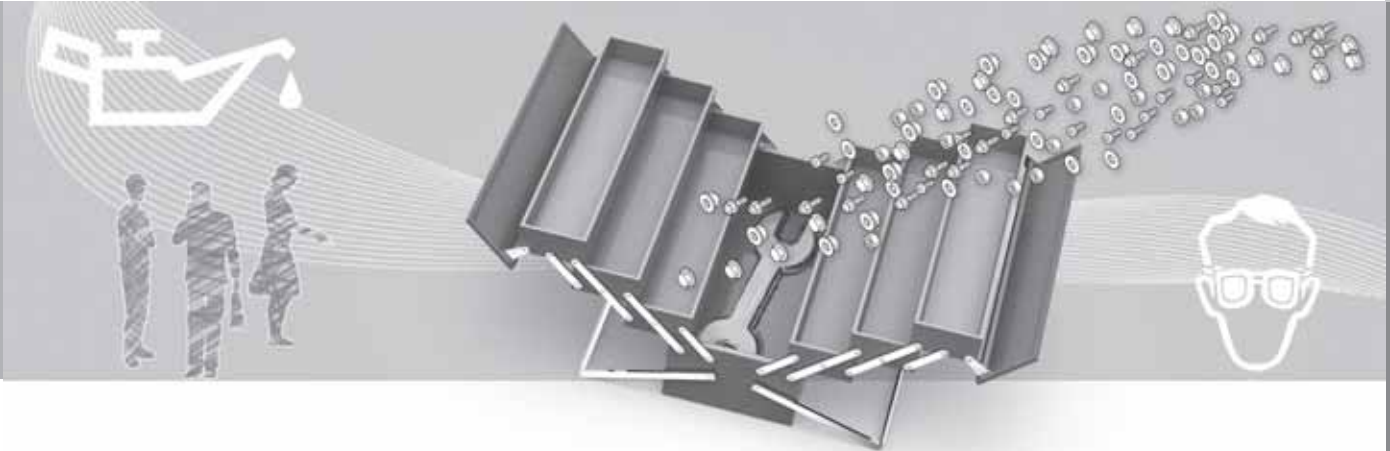



Motorraum

Allgemeines

Volvo-Serviceprogramm

Damit auch in Zukunft ein unverändert hohes Maß an Verkehrssicherheit, Betriebssicherheit und Zuverlässigkeit für Ihr Fahrzeug gewährleistet ist, sollten Sie dem Volvo-Serviceprogramm im Service- und Garantieheft folgen. Volvo empfiehlt Ihnen, Wartungs- und Reparaturarbeiten in einer Volvo-Vertragswerkstatt ausführen zu lassen. Volvo-Werkstätten verfügen über geschulte Techniker, die Serviceliteratur und die Spezialwerkzeuge – dies bürgt für höchste Qualität.

! WICHTIG

Lesen Sie das Service- und Garantieheft und folgen Sie den Bestimmungen, um die Gültigkeit der Volvo-Garantie zu gewährleisten.

Regelmäßig überprüfen

Folgende Öle und Flüssigkeiten in regelmäßigen Abständen, z. B. beim Tanken, überprüfen:

- Kühlmittel
- Motoröl
- Servolenköl
- Scheibenwaschflüssigkeit

! WARNUNG

Denken Sie daran, dass der Lüfter (vorn im Motorraum, hinter dem Kühler) einige Zeit nach Ausschalten des Motors starten kann.

Eine Motorwäsche sollte stets von einer Werkstatt durchgeführt werden. Falls der Motor warm ist, besteht Feuergefahr.

Fahrzeug aufbocken

i ACHTUNG

Volvo empfiehlt ausschließlich die Verwendung des zum Fahrzeugmodell gehörenden Wagenhebers. Wenn ein anderer als der von Volvo empfohlene Wagenheber gewählt wird, die der Ausrüstung beiliegenden Anweisungen befolgen.

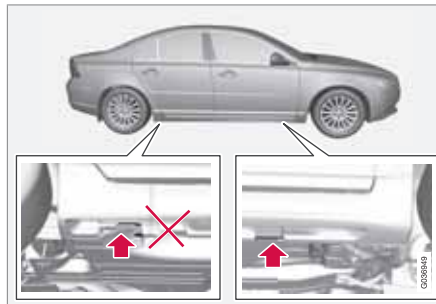

Wenn das Fahrzeug mit einem Werkstattwagenheber aufgebockt wird, muss dieser an der Vorderkante des Motorhilfsrahmens angesetzt werden.

Das Spritzblech unter dem Motor darf nicht beschädigt werden. Sicherstellen, dass der Werkstattwagenheber so positioniert ist, dass das Fahrzeug nicht abrutschen kann. Das Fahrzeug immer mit Untersehböcken o. Ä. abstützen.

Wenn Sie das Fahrzeug mit einer Zweisäulenhebebühne anheben, achten Sie darauf, dass die vorderen und hinteren Arme der Hebebühne unter den Aufnahmepunkten angebracht sind. Siehe vorherige Abbildung.

Motorhaube öffnen und schließen



0409049

Motorraum



- 1 Am Griff bei den Pedalen ziehen. Es ist zu hören, wenn sich die Sperre öffnet.
- 2 Die Sperre nach links bewegen und die Haube öffnen. (Der Sperrhaken befindet sich zwischen dem Scheinwerfer und dem Grill, siehe Abbildung.)

WARNUNG

Nach dem Schließen der Motorhaube sicherstellen, dass sie ordentlich eingerastet ist.

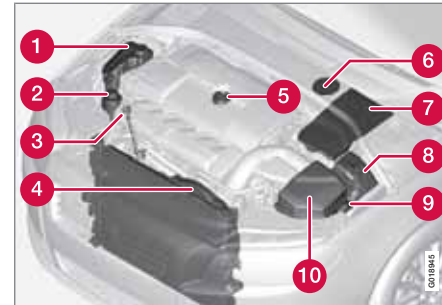
Motorraum, Übersicht

Das Aussehen des Motorraums kann sich je nach Motorvariante unterscheiden.

- 1 Ausgleichsbehälter für die Kühlanlage
- 2 Behälter für Servolenköl
- 3 Messstab für Motoröl¹
- 4 Kühler
- 5 Einfüllen von Motoröl
- 6 Behälter für Brems- und Kupplungsflüssigkeit (auf der Fahrerseite angeordnet).
- 7 Startbatterie
- 8 Relais- und Sicherungszentrale

- 9 Einfüllöffnung für Scheibenwaschflüssigkeit
- 10 Luftfilter

WARNUNG

Die Zündung hat eine sehr hohe Spannung und Leistung. Die Spannung in der Zündanlage ist lebensgefährlich! Der Transponder Schlüssel muss sich immer in Stellung **0** befinden, wenn Arbeiten im Motorraum ausgeführt werden, siehe Seite 82.

Niemals Zündkerzen oder Zündspulen berühren, wenn sich der Transponder Schlüssel in Schlüsselstellung **II** befindet oder wenn der Motor heiß ist.

¹ Motoren mit elektronischem Ölstandgeber haben keinen Messstab (5-Zyl.-Dieselmotor).



Motorraum

Motorölkontrolle

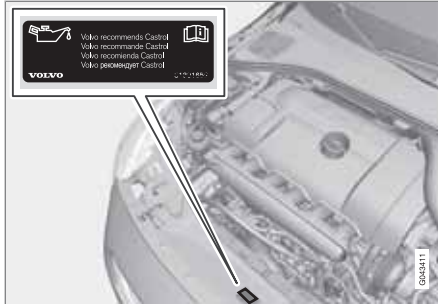

Volvo empfiehlt Ölprodukte von Castrol.

Für Fahrten unter ungünstigen Bedingungen siehe Seite 405.

! WICHTIG

Um die Anforderungen für das Motorwartungsintervall zu erfüllen, werden alle Motoren ab Werk mit einem speziell angepassten synthetischen Motoröl gefüllt. Die Wahl des Öls erfolgte mit großer Sorgfalt und unter Berücksichtigung von Lebensdauer, Startbarkeit, Kraftstoffverbrauch und Umweltbelastung.

Für die Befolgung der empfohlenen Wartungsintervalle ist die Verwendung eines zugelassenen Motoröls erforderlich. Sowohl beim Auffüllen als auch beim Ölwechsel stets die vorgeschriebene Ölqualität verwenden, da anderenfalls die Gefahr einer Beeinflussung von Lebenslänge, Startbarkeit, Kraftstoffverbrauch und Umweltbelastung besteht.

Die Volvo Car Corporation übernimmt keinerlei Garantieansprüche, wenn nicht Motoröl mit der vorgeschriebenen Qualität und Viskosität verwendet wird.

Volvo empfiehlt, den Ölwechsel in einer Volvo-Vertragswerkstatt vornehmen zu lassen.

Volvo verwendet verschiedene Systeme für die Warnung vor niedrigem/hohem Ölstand bzw. niedrigem/hohem Öldruck. Einige Varianten verfügen über einen Öldruckgeber. In diesem

Fall wird die Lampe für Öldruck verwendet. Andere Varianten verfügen über einen Ölstandgeber. In diesem Fall wird der Fahrer über das Warnsymbol in der Mitte des Instruments sowie über Displaytexte informiert. Einige Modelle verfügen über beide Varianten. Wenden Sie sich für weitere Informationen an einen Volvo-Händler.

Motoröl und Ölfilter gemäß den im Service- und Garantieheft angegebenen Wechselintervallen wechseln.

Es ist zulässig, Öl mit einer höheren als der angegebenen Qualität zu verwenden. Beim Fahren unter ungünstigen Bedingungen empfiehlt Volvo ein Öl mit höherer Qualität, siehe Seite 405.

Füllmenge siehe Seite 406 ff.

Motor mit Ölmesstab²



Messstab und Einfüllrohr.

Es ist besonders wichtig, den Motorölstand bereits vor dem ersten planmäßigen Ölwechsel am neuen Fahrzeug zu überprüfen.

Volvo empfiehlt, den Ölstand alle 2 500 km zu überprüfen. Dabei wird vor dem Anlassen des Motors, wenn der Motor kalt ist, der sicherste Messwert erhalten. Unmittelbar nach Abschalten des Motors wird kein korrekter Messwert erhalten. In diesem Fall wird auf dem Messstab ein zu niedriger Füllstand angezeigt, da das Öl noch nicht in die Ölwanne zurücklaufen konnte.

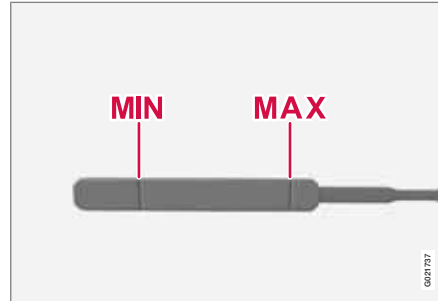

Der Ölstand muss zwischen der **MIN**- und der **MAX**-Marke liegen.

Messung und ggf. Öl einfüllen

1. Sicherstellen, dass das Fahrzeug auf einer ebenen Fläche steht. Es ist wichtig, etwa 5 Minuten nach Abstellen des Motors warten, damit das Öl in die Ölwanne zurücklaufen kann.
2. Den Messstab herausziehen und abwischen.
3. Den Messstab wieder hineinstecken.
4. Herausziehen und den Füllstand prüfen.
5. Liegt der Füllstand nahe an **MIN**, müssen 0,5 Liter eingefüllt werden. Liegt der Füll-

stand weit darunter, kann eine noch größere Menge erforderlich sein.

6. Ist eine erneute Kontrolle des Füllstands erwünscht, diese nach einer kürzeren Fahrt durchführen. Anschließend die Schritte 1–4 wiederholen.

WARNUNG

Niemals über die **MAX**-Marke hinüber auffüllen. Der Füllstand darf niemals über **MAX** oder unter **MIN** liegen, da dies zu Motorschäden führen kann.

WARNUNG

Vermeiden Sie Ölspritzer auf den heißen Auslasskrümmern. Brandgefahr!

² Gilt nur für Benzin- und 4-Zyl.-Dieselmotor.



Motorraum

Motor mit elektronischem Ölstandgeber³



Einfüllrohr.⁴

Solange keine Mitteilung angezeigt wird, müssen Sie auch keine Maßnahmen bezüglich des Motorölstands ergreifen, siehe Abbildung unten.

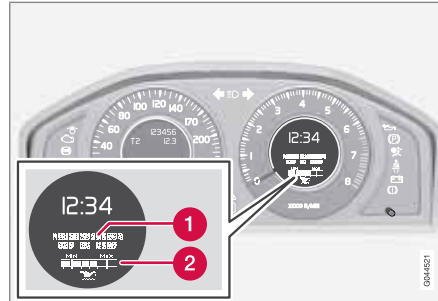

Mitteilung und Graph im Display.

- 1 Mitteilung
- 2 Motorölstand

Der Ölstand wird mit Hilfe des elektronischen Ölstandmessers mit dem Daumenrad bei abgestelltem Motor kontrolliert, siehe Seite 212.

! WARNUNG

Wird die Mitteilung **Ölwechsel erforderlich**. angezeigt, in die Werkstatt fahren. Der Ölstand kann zu hoch sein.

! WICHTIG

Bei Mitteilung **Ölstand niedrig 0.5 l** einfüllen nur 0,5 Liter einfüllen.

i ACHTUNG

Der Ölstand wird vom System nur während der Fahrt erfasst. Das System kann Veränderungen nicht sofort nach dem Auffüllen bzw. Ablassen von Öl erfassen. Das Fahrzeug muss ca. 30 km gefahren werden, bis der Ölstand wieder korrekt angezeigt wird.

! WARNUNG

Kein Öl mehr einfüllen, wenn der Füllstand (3) oder (4) angezeigt wird, wie in der Abbildung unten zu sehen. Der Füllstand darf niemals über **MAX** oder unter **MIN** liegen, da dies zu Motorschäden führen kann.

! WARNUNG

Vermeiden Sie Ölspritzer auf den heißen Auslasskrümmern. Brandgefahr!

³ Gilt nur für 5-Zyl.-Dieselmotor.

⁴ Motoren mit elektronischem Ölstandgeber haben keinen Messstab (5-Zyl.-Dieselmotor).

Messung des Ölstands

Wenn eine Kontrolle des Ölstands erwünscht ist, diese wie unten beschrieben durchführen.

1. Schlüsselstellung II aktivieren, siehe Seite 82.
2. Das Daumenrad am linken Lenkradhebel in Stellung **Motorölstand Warten...** drehen.
 - > Es werden Informationen zum Motorölstand angezeigt.

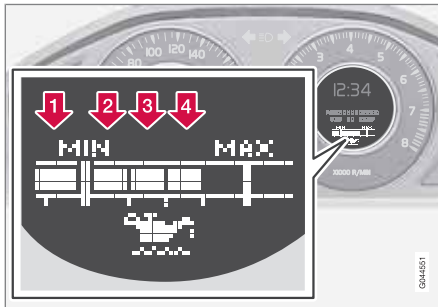

Die Zahlen 1–4 stehen für den Füllstand. Kein Öl mehr einfüllen, wenn der Füllstand (3) oder (4) angezeigt wird. Empfohlen wird der Füllstand 4.

Kühlmittel

Füllstandkontrolle und Flüssigkeit einfüllen

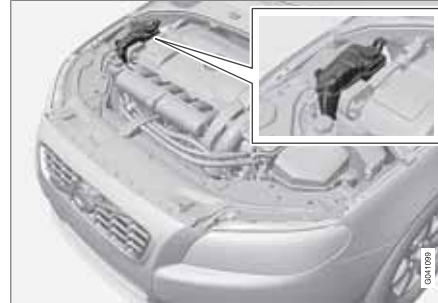

Beim Einfüllen sind die Anweisungen auf der Verpackung zu befolgen. Es ist wichtig, die Kühlmittel-/Wassermenge an die herrschenden Witterungsbedingungen anzupassen. Niemals nur Wasser nachfüllen. Die Gefriergefahr erhöht sich bei zu niedrigem bzw. zu hohem Kühlmittelanteil.

WARNUNG

Das Kühlmittel kann sehr heiß sein. Wenn das Kühlmittel bei warmem Motor aufgefüllt werden muss, den Deckel des Ausgleichsbehälters vorsichtig aufdrehen, damit der Überdruck im Behälter entweichen kann.

Füllmengenangaben und Standard bezüglich der Wasserqualität siehe Seite 408.

Regelmäßig den Kühlmittelstand überprüfen

Der Kühlmittelstand muss zwischen der **MIN**- und der **MAX**-Marke des Ausgleichsbehälters liegen. Wenn die Kühlanlage nicht den vorgesehenen Füllstand aufweist, können sehr hohe Temperaturen auftreten, welche Motorschäden zur Folge haben können.



Motorraum

! WICHTIG

- Ein hoher Gehalt an Chlor, Chloriden und anderen Salzen kann zu Korrosion in der Kühlanlage führen.
- Stets Kühlmittel mit Korrosionsschutz gemäß den Empfehlungen von Volvo verwenden.
- Darauf achten, dass die Kühlmittelmischung zu 50 % aus Wasser und zu 50 % aus Kühlmittel besteht.
- Das Kühlmittel mit Leitungswasser von zulässiger Qualität mischen. Bei Unsicherheiten bezüglich der Wasserqualität fertig gemischtes Kühlmittel gemäß den Empfehlungen von Volvo verwenden.
- Beim Wechsel des Kühlmittels oder Austausch von Bauteilen des Kühlsystems ist die Kühlanlage mit Leitungswasser von zulässiger Qualität bzw. mit fertig gemischtem Kühlmittel zu spülen.
- Der Motor darf nur bei ausreichend gefüllter Kühlanlage laufen. Andernfalls können zu hohe Temperaturen auftreten die Schäden (Risse) im Zylinderblock verursachen können.

Brems- und Kupplungsflüssigkeit

Füllstandkontrolle

Brems- und Kupplungsflüssigkeit haben einen gemeinsamen Behälter. Der Füllstand muss zwischen der **MIN**- und der **MAX**-Marke liegen, die im Behälter zu sehen sind. Den Füllstand regelmäßig überprüfen.

Die Bremsflüssigkeit alle zwei Jahre oder bei jedem zweiten planmäßigen Service wechseln.

Füllmengenangaben und empfohlene Bremsflüssigkeitsqualität, siehe Seite 408. Bei Fahrzeugen, deren Bremsen häufiger und starker Beanspruchung ausgesetzt sind, z. B. durch Fahrten im Gebirge oder in tropischem Klima mit hoher Luftfeuchtigkeit, muss die Flüssigkeit einmal jährlich gewechselt werden.

! WARNUNG

Wenn der Füllstand der Bremsflüssigkeit unter dem **MIN**-Stand im Bremsflüssigkeitsbehälter liegt, sollte das Fahrzeug erst weitergefahren werden, nachdem Bremsflüssigkeit nachgefüllt wurde. Volvo empfiehlt Ihnen, den Grund für den Bremsflüssigkeitsverlust von einer Volvo-Vertragswerkstatt überprüfen zu lassen.

Einfüllöffnung

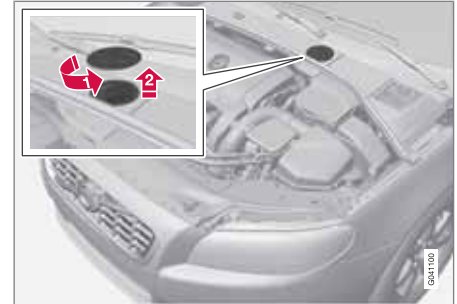

Der Flüssigkeitsbehälter befindet sich auf der Fahrerseite.

Der Flüssigkeitsbehälter ist durch die Abdeckung, die die Kaltzone des Motorraums bedeckt, geschützt. Damit der Deckel des Behälters erreicht werden kann, muss zunächst der runde Deckel entfernt werden.

1. Den Deckel auf der Abdeckung drehen und somit öffnen.
2. Den Deckel auf dem Behälter abschrauben und Flüssigkeit nachfüllen. Der Füllstand muss zwischen der **MIN**- und der **MAX**-Marke liegen. Die Marken befinden sich auf der Innenseite des Behälters.

! WICHTIG

Nicht vergessen, den Deckel anzubringen.

Servolenöl



! WICHTIG

Den Bereich um den Servolenkflüssigkeitsbehälter bei der Kontrolle sauberhalten. Der Deckel darf nicht geöffnet werden.

Den Füllstand bei jedem Service überprüfen. Das Öl muss nicht gewechselt werden. Der Füllstand muss zwischen der **MIN**- und der **MAX**-Marke liegen. Füllmengenangaben und empfohlene Ölqualität, siehe Seite 408.

i ACHTUNG

Bei einer Störung der Servolenkanlage oder wenn der Motor abgestellt ist und das Fahrzeug abgeschleppt werden muss, kann es weiterhin gelenkt werden.

Klimaanlage

Fehlersuche und Reparatur

Die Klimaanlage enthält eine fluoreszierendes Lecksuchmittel. Bei der Lecksuche ist UV-Licht zu verwenden.

Volvo empfiehlt, dass Sie sich an eine Volvo-Werkstatt wenden.

WARNUNG

In der Klimaanlage befindet sich unter Druck stehendes Kältemittel R134a. Wartung und Reparaturen am System dürfen ausschließlich von einer Vertragswerkstatt durchgeführt werden.



Lampen

Allgemeines

Alle Glühlampen sind spezifiziert, siehe Seite 368. Zu den Glühlampen und anderen Lichtquellen eines speziellen Typs bzw. die in einer Werkstatt ausgetauscht werden müssen, gehören diejenigen in:

- Aktive Xenon-Scheinwerfer - ABL (Xenon-Lampen)
- Blinker, Außenspiegel
- Automat. Beleuchtung, Außenspiegel
- Einstiegsbeleuchtung
- Handschuhfachbeleuchtung
- Innenraumbelichtung an der Decke
- Leseleuchten
- Bremsleuchten
- LED-Licht allgemein

! WARNUNG

Wenn das Fahrzeug mit Xenon-Scheinwerfer ausgestattet ist, müssen die Xenon-Lampen in einer Werkstatt ausgewechselt werden – eine Volvo-Vertragswerkstatt wird empfohlen. Die Arbeit mit den Xenon-Lampen erfordert aufgrund der hohen Spannung des Scheinwerfers besondere Vorsicht.

! WARNUNG

Die elektrische Anlage des Fahrzeugs muss beim Ausführen von Lampenwechseln in Schlüsselstellung **0** stehen, siehe Seite 82.

! WICHTIG

Niemals das Glas der Glühlampen direkt mit den Fingern berühren. Fett auf den Fingern verdampft durch die Wärme und hinterlässt einen Belag auf dem Reflektor, der dadurch zerstört wird.

Scheinwerfer vorn

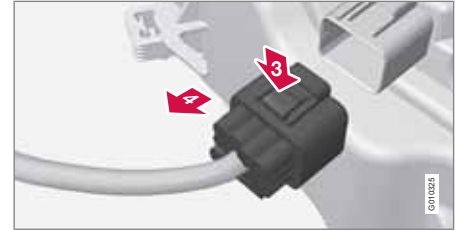
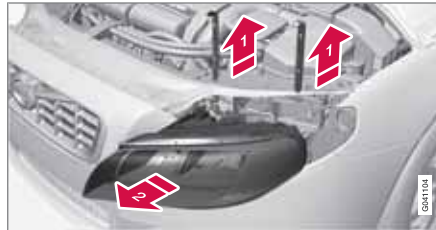

Zum Austauschen der Scheinwerferglühlampen den Scheinwerfer vom Motorraum aus lösen und den kompletten Scheinwerfer herausnehmen.

Ausbau von Scheinwerfern

1. Stellen Sie das Elektrosystem des Fahrzeugs in Schlüsselstellung **0**, siehe Seite 82:
2. (Erste Abbildung)
 - 1 ➔ Die Sicherungsstifte des Scheinwerfers herausziehen.
 - 2 ➔ Den Scheinwerfer gerade nach vorn ziehen.

! WICHTIG

Nicht am Kabel, sondern nur am Stecker ziehen.

3. (Zweite Abbildung)

➔ Den Steckverbinder des Scheinwerfers lösen. Dazu den Clip mit dem Daumen herunterdrücken.

➔ Den Steckverbinder mit der anderen Hand herausführen.

4. Den Scheinwerfer herausheben und auf einer weichen Unterlage ablegen, damit die Linse nicht zerkratzt.

5. Die entsprechende Glühlampe wechseln.

Scheinwerfer anbringen

1. Den Steckverbinder anschließen. Ein Klickgeräusch muss zu hören sein.
2. Den Scheinwerfer einbauen und die Sicherungsstifte einsetzen. Sicherstellen, dass sie ordnungsgemäß eingesetzt sind.
3. Funktionskontrolle der Beleuchtung durchführen.

Der Scheinwerfer muss vor Einschalten der Beleuchtung oder Einführen des Transponderschlüssels in das Zündschloss montiert und der Stecker korrekt angeschlossen sein.

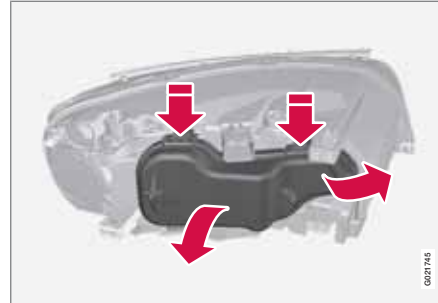
Lösen der Abdeckung

Vor dem Glühlampenwechsel, siehe Seite 362.

1. Den Sicherungsbügel öffnen. Diesen dazu nach oben/außen drücken.
2. Die Clips an der Abdeckung herunterdrücken und die Abdeckung abnehmen.

Die Abdeckung wieder in umgekehrter Reihenfolge anbringen.

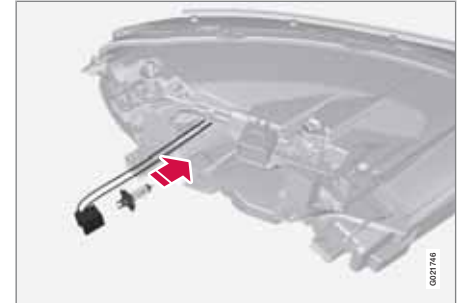
Abblendlicht, Halogen

1. Den Scheinwerfer lösen, siehe Seite 362.
2. Die Abdeckung lösen.
3. Den Steckverbinder von der Lampe lösen.
4. Die Lampe lösen. Dazu die Halterung herunterdrücken.
5. Die neue Lampe in den Sockel einsetzen und einschnappen lassen. Die Lampe kann auf eine Weise befestigt werden.

Die einzelnen Teile wieder in umgekehrter Reihenfolge anbringen.



Lampen

Fernlicht, Halogen

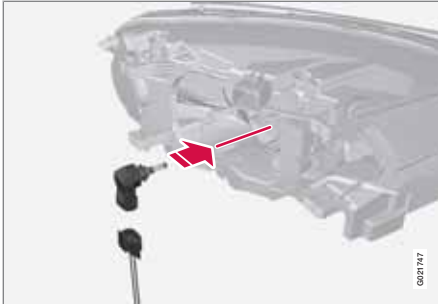

1. Den Scheinwerfer lösen.
2. Die Abdeckung lösen, siehe Seite 363
3. Die Lampe lösen. Sie dazu gegen den Uhrzeigersinn drehen und dann gerade herausziehen
4. Den Steckverbinder von der Lampe lösen.
5. Die Glühlampe herausnehmen, die neue Lampe in den Sockel einsetzen, im Uhrzeigersinn drehen und sie somit befestigen. Die Lampe kann auf eine Weise befestigt werden.

Die einzelnen Teile wieder in umgekehrter Reihenfolge anbringen.

Zusatz-Fernlicht, ABL-Scheinwerfer*

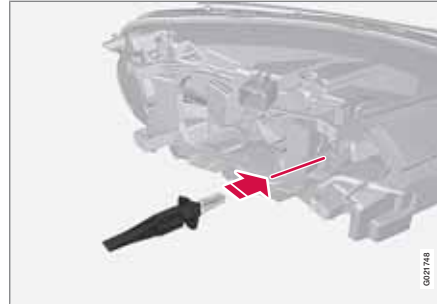

1. Den Scheinwerfer lösen.
2. Die Abdeckung lösen, siehe Seite 363.
3. Die Lampe lösen. Dazu die Halterung herunterdrücken.
4. Den Steckverbinder von der Lampe lösen.
5. Die neue Lampe in den Sockel einsetzen und einschnappen lassen. Die Lampe kann nur auf eine Weise befestigt werden.

Die einzelnen Teile wieder in umgekehrter Reihenfolge anbringen.

Positionsluchten/Standlicht

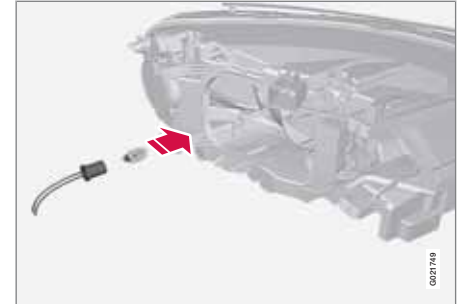

1. Den Scheinwerfer lösen.
2. Die Abdeckung lösen, siehe Seite 363.
3. Um die Lampe besser zu erreichen, kann zunächst die Fernlichtlampe gelöst werden.
4. Am Kabel ziehen, um die Lampenfassung herauszubekommen.
5. Die defekte Lampe herausziehen und die neue einsetzen. Die Lampe kann nur auf eine Weise befestigt werden.
6. Die Lampenfassung in den Sockel einsetzen und andrücken, bis ein Klickgeräusch zu hören ist.

Die einzelnen Teile wieder in umgekehrter Reihenfolge anbringen.

Lampen

Blinker

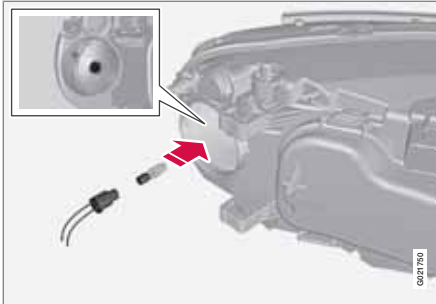

1. Den Scheinwerfer lösen.
2. Die kleine, runde Abdeckung lösen.
3. An der Lampenfassung ziehen, um die Glühlampe herauszubekommen.
4. Die defekte Lampe herausziehen und die neue einsetzen. Die Lampe kann nur auf eine Weise befestigt werden.
5. Die Lampenfassung in den Sockel einsetzen und andrücken, bis ein Klickgeräusch zu hören ist.
6. Die Abdeckung anbringen. Die Abdeckung einsetzen und festdrücken, bis ein Klickgeräusch zu hören ist.

Die einzelnen Teile wieder in umgekehrter Reihenfolge anbringen.

Seitenmarkierungsleuchte

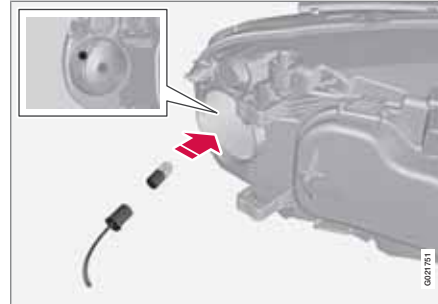

- Vor dem Glühlampenwechsel, siehe Seite 362.
1. Den Scheinwerfer lösen.
 2. Die kleine, runde Abdeckung lösen.
 3. Am Kabel ziehen, um die Lampenfassung herauszubekommen.
 4. Die defekte Lampe herausziehen und die neue einsetzen. Die Lampe kann nur auf eine Weise befestigt werden.
 5. Die Lampenfassung in den Sockel einsetzen und andrücken, bis ein Klickgeräusch zu hören ist.
 6. Die Abdeckung anbringen. Die Abdeckung einsetzen und festdrücken, bis ein Klickgeräusch zu hören ist.

Die einzelnen Teile wieder in umgekehrter Reihenfolge anbringen.

Nebelscheinwerfer



1. Die Abdeckung entfernen. Dazu die 4 Clips mit einem dünnen Blatt eindrücken und die Abdeckung gerade herausziehen.
2. Die Schrauben des Glühlampengehäuses losschrauben und das Glühlampengehäuse entfernen.
3. Die Glühlampe gegen den Uhrzeigersinn drehen und lösen.
4. Eine neue Glühlampe durch Drehen im Uhrzeigersinn einsetzen.
5. Die Glühlampe wieder einsetzen. (Das Profil an der Glühlampenfassung entspricht dem Profil am Fuß der Glühlampe.)



Lampen

- Die Glühlampenfassung anbringen. Die Markierung **TOP** an der Glühlampenfassung muss oben sein.

Lampenfassung hinten



Die Lampen in der Heckleuchte werden vom Kofferraum aus ausgetauscht (nicht die LED-Lampen).

- Die Klappen an der linken/rechten Verkleidung entfernen, um an die Glühlampen heranzukommen. Die Glühlampen sind auf getrennten Lampenträgern angeordnet.
- Die Sperrhaken zusammendrücken und die Glühlampenfassung herausziehen.
- Die alte Glühlampe durch eine neue ersetzen.

- Den Steckverbinder anschließen.
- Glühlampenträger festdrücken und Klappe anbringen.

i ACHTUNG

Wenn nach dem Austausch einer defekten Glühlampe weiterhin eine Fehlermitteilung angezeigt wird, wird empfohlen, eine Volvo-Vertragswerkstatt aufzusuchen.

Position der Lampen in der Heckleuchte



Lampenglas, rechte Seite

- 1 Positionsleuchte/Standlicht (LED)
- 2 Blinkerleuchte
- 3 Seitenpositionsleuchte (LED)

- 4 Bremsleuchten
- 5 Nebelschlussleuchte (eine Seite)
- 6 Rückfahrcheinwerfer

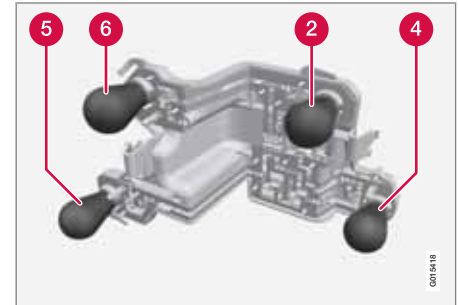

Lampenfassung der Schlussleuchte

- 2 Blinkerleuchte
- 4 Bremsleuchten
- 5 Nebelschlussleuchte (eine Seite)
- 6 Rückfahrcheinwerfer

Lampen

Kennzeichenbeleuchtung



1. Die Schrauben mit einem Schraubendreher lösen.
2. Vorsichtig das komplette Glühlampengehäuse lösen und herausziehen.
3. Die alte Glühlampe durch eine neue ersetzen.
4. Das komplette Glühlampengehäuse anbringen und festschrauben.

Beleuchtung Kofferraum



1. Vorsichtig einen Schraubendreher in das Lampengehäuse einführen und vorsichtig loshebeln, um das Lampengehäuse zu lösen.
2. Die alte Glühlampe durch eine neue ersetzen.
3. Kontrollieren, ob die Lampe funktioniert, und das Lampengehäuse wieder hineindrücken.

Beleuchtung Frisierspiegel

Abnehmen der Leuchtenlinse



1. Vorsichtig einen Schraubendreher unter die Leuchtenlinse einführen und vorsichtig die Sperrungen am Rand hochbiegen.
2. Die Leuchtenlinse ausschnappen.
3. Mit einer Rundzange die Glühlampe gerade zur Seite nach außen ziehen und eine neue Lampe einsetzen. Hinweis! - Mit der Zange nicht fest zudrücken, das Glas der Lampe kann sonst brechen.

Anbringen der Leuchtenlinse

1. Die Leuchtenlinse wieder anbringen.
2. Die Linse festdrücken.



Lampen

Technische Daten Glühlampen

Beleuchtung	W ^A	Typ
Abblendlicht, Halogen	55	H7 LL
Fernlicht, Halogen	65	H9
Zusatz-Fernlicht, ABL	55	H7 LL
Blinker vorn	21	H21W LL
Positionsleuchten/Standlicht vorn	5	W5W LL
Seitenmarkierungsleuchten vorn	5	W5W LL
Nebelscheinwerfer	35	H8
Blinkerleuchten Seite, Außenspiegel	5	WY5W LL
Handschuhfachbeleuchtung	5	Sockel SV8.5 Länge 43 mm
Frisierspiegelbeleuchtung	2	T5 Sockel W2x4,6d

Beleuchtung	W ^A	Typ
Kofferraumbeleuchtung	5	Sockel SV8.5 Länge 38 mm
Kennzeichenbeleuchtung	5	C5W LL
Blinkerleuchten hinten	21	PY21W LL
Bremsleuchten	21	P21W LL
Rückfahrcheinwerfer	21	P21W LL
Nebelschlussleuchte	21	P21W LL

^A Watt

Wischerblätter und Scheibenwaschflüssigkeit**Wischerblätter****Wartungsstellung***Wischerblätter in Wartungsstellung.*

Die Wischerblätter müssen sich zum Austauschen, Waschen oder Anheben (beispielsweise beim Entfernen von Eis auf der Windschutzscheibe) in der Servicestellung befinden.

! WICHTIG

Bevor die Wischerblätter in Wartungsstellung versetzt werden, ist sicherzustellen, dass sie nicht festgefroren sind.

1. Den Transponderschlüssel in das Zündschloss¹ einsetzen und kurz auf die **START/STOP ENGINE**-Taste drücken, um die elektrische Anlage des Fahrzeugs in Schlüsselstellung **I** zu versetzen. (Für detaillierte Informationen zu Schlüsselstellung siehe Seite 82.)
2. Wieder kurz auf die **START/STOP ENGINE**-Taste drücken, um die elektrische Anlage des Fahrzeugs in Schlüsselstellung **0** versetzen.
3. Innerhalb von 3 Sekunden den rechten Lenkradhebel nach oben führen und diesen für ca. 1 Sekunde belassen.
> Die Wischer stellen sich gerade auf.

Die Wischerblätter kehren durch kurzes Drücken auf die **START/STOP ENGINE**-Taste zum Versetzen der elektrischen Anlage des Fahrzeugs in Schlüsselstellung **I** (oder beim Start des Fahrzeugs) in die Ausgangsstellung zurück.

! WICHTIG

Falls die Wischerarme in der Wartungsstellung von der Windschutzscheibe hochgeklappt wurden, müssen sie zur Windschutzscheibe zurückgeklappt werden, bevor sie wieder in die Ausgangsstellung zurückversetzt werden. Dadurch wird ein Zerkratzen des Lacks der Motorhaube vermieden.

i ACHTUNG

Nachdem die sich die Wischerarme in Wartungsstellung befunden haben, müssen die Wischer ein- und wieder ausgeschaltet werden, bevor die Wartungsstellung wieder genutzt werden kann.

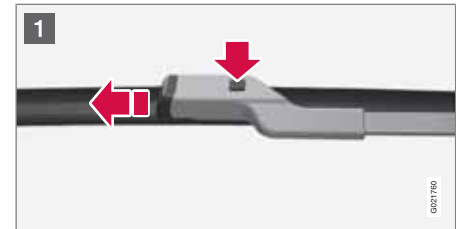
Wischerblätter austauschen

¹ bei Fahrzeugen mit Keyless-Funktion nicht erforderlich.



Wischerblätter und Scheibenwaschflüssigkeit

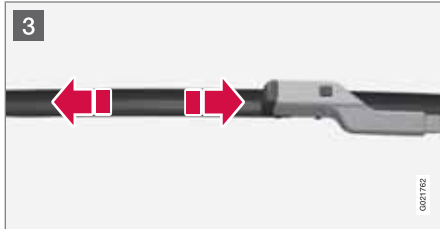

- 1 Den Wischerarm hochklappen, wenn er sich in Wartungsstellung befindet. Auf die Taste an der Wischerblattbefestigung drücken und das Wischerblatt gerade – parallel zum Wischerarm – herausziehen.
- 2 Das neue Wischerblatt aufschieben, bis ein Klickgeräusch zu hören ist.
- 3 Sicherstellen, dass das Blatt richtig fest sitzt.
4. Den Wischerarm zur Windschutzscheibe zurückklappen.

Die Wischerblätter kehren durch kurzes Drücken auf die **START/STOP ENGINE**-Taste zum Versetzen der elektrischen Anlage des Fahrzeugs in Schlüsselstellung I (oder beim Start des Fahrzeugs) aus der Wartungsstellung in die Ausgangsstellung zurück.

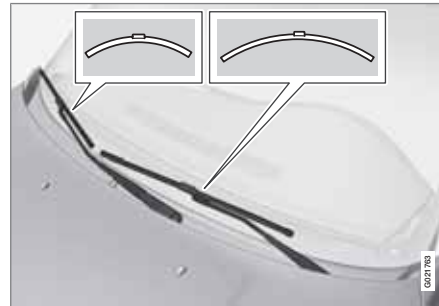

i ACHTUNG

Die Wischerblätter sind unterschiedlich lang. Das Wischerblatt auf der Fahrerseite ist länger als das Wischerblatt auf der Beifahrerseite.

Reinigung

Zur Reinigung der Wischerblätter und der Windschutzscheibe siehe Seite 388 ff.

! WICHTIG

Die Wischerblätter regelmäßig kontrollieren. Ausbleibende Kontrollen verkürzen die Lebenslänge der Wischerblätter.

Einfüllöffnung für Scheibenwaschflüssigkeit

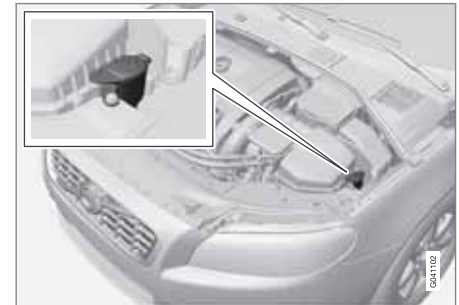

Die Windschutzscheiben- und die Scheinwerferwaschanlage haben einen gemeinsamen Flüssigkeitsbehälter.



Wischerblätter und Scheibenwaschflüssigkeit



WICHTIG

Während des Winters ist Scheibenwaschflüssigkeit mit Frostschutz zu verwenden, damit die Flüssigkeit in der Pumpe, im Behälter oder in den Schläuchen nicht gefriert.

Füllmengenangaben, siehe Seite 408.



Batterie

Handhabung

Haltbarkeit und Funktion der Startbatterie werden von der Anzahl Starts und Entladungen, von der Fahrweise, den Fahrbedingungen, Klimaverhältnissen u. dgl. beeinflusst.

- Die Startbatterie niemals bei laufendem Motor trennen.
- Überprüfen, ob die Startbatteriekabel richtig angeschlossen und gut angezogen sind.



WARNUNG

- Startbatterien können hochexplosives Knallgas bilden. Ein einziger Funke, der entstehen kann, wenn die Starthilfekabel falsch angeschlossen werden, kann eine Explosion der Batterie herbeiführen.
- Die Startbatterie enthält Schwefelsäure, die schwerste Verätzungen verursachen kann.
- Sollte die Säure in Kontakt mit den Augen, der Haut oder der Kleidung kommen, mit reichlich Wasser spülen. Geraten Säurespritzer in die Augen, sofort Arzt aufsuchen!



ACHTUNG

Die Lebensdauer der Startbatterie wird durch häufiges Entladen verringert.

Die Haltbarkeit der Startbatterie wird von mehreren Faktoren beeinflusst, wie z. B. den Fahrbedingungen und den Klimaverhältnissen. Die Startkapazität der Batterie nimmt mit der Zeit schrittweise ab. Sie muss daher geladen werden, wenn das Fahrzeug längere Zeit nicht verwendet oder nur kurze Strecken gefahren wird. Starke Kälte begrenzt die Startkapazität um ein Weiteres.

Um einen guten Zustand der Startbatterie sicherzustellen, wird empfohlen, das Fahrzeug mindestens 15 Minuten/Woche zu fahren oder die Batterie an ein Batterieladegerät mit automatischer Wartungsladung anzuschließen.

Eine Startbatterie, die stets vollgeladen ist, hat eine maximale Lebensdauer.



WICHTIG

Zum Laden der Startbatterie darf nie ein Schnellladegerät verwendet werden.



WICHTIG

Bei Nichtbeachtung des folgenden Punktes kann die Energiesparfunktion für Infotainment nach dem Anschluss der externen Startbatterie oder des Batterieladegeräts vorübergehend ausfallen und/oder eine Mitteilung im Informationsdisplay zum Ladezustand der Startbatterie vorübergehend inaktuell sein:

- Der negative Batteriepol an der Startbatterie des Fahrzeugs darf **niemals** für den Anschluss einer externen Startbatterie oder eines Batterieladegeräts verwendet werden – ausschließlich das **Fahrgestell des Fahrzeugs** darf als Massepunkt verwendet werden.

Siehe Abschnitt "Starthilfe" – dort wird beschrieben, wo und wie die Kabelklemmen zu positionieren sind.



Batterie

Symbole auf der Batterie

	Schutzbrille tragen.
	Weitere Informationen in der Betriebsanleitung.
	Batterie außer Reichweite von Kindern aufbewahren.
	Batterie enthält ätzende Säure.

	Funken oder offenes Feuer verboten.
	Explosionsgefahr.
	Dem Recycling zuzuführen.

i ACHTUNG

Verbrauchte Startbatterien müssen auf umweltfreundliche Weise entsorgt werden. Batterien enthalten Blei.

Startbatterie austauschen

Ausbau

Zuallererst: Den Transponderschlüssel aus dem Zündschloss abziehen und vor dem Lösen von elektrischen Anschlüssen mindestens 5 Minuten warten – diese Zeit ist erforderlich, damit die Elektroanlage des Fahrzeugs wichtige Informationen in den Steuergeräten speichern kann.





Batterie

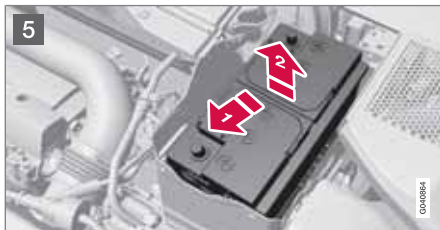
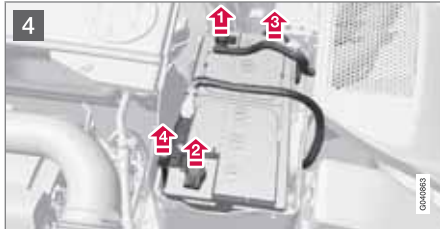

1 Die Clips an der vorderen Abdeckung öffnen und die Abdeckung abnehmen.

- 2** Die Gummileiste lösen, so dass sich die hintere Abdeckung entfernen lässt.
- 3** Die hintere Abdeckung lösen. Die Abdeckung dazu um eine Viertelumdrehung drehen und abheben.

⚠️ WARNUNG
Plus- bzw. Minuskabel in der richtigen Reihenfolge anschließen und abklemmen.

- 4**
- 1** Das schwarze Minuskabel lösen.
- 2** Das rote Pluskabel lösen.
- 3** Den Entlüftungsschlauch von der Batterie lösen.
- 4** Die Schraube, die die Batteriehalterung hält, lösen.
- 5** Die Batterie zur Seite führen und anheben.

Einbau



- Die Batterie in den Batteriekasten stellen.
- Die Batterie nach innen und zur Seite führen, bis sie die Hinterkante des Kastens berührt.
- Klammer, die die Batterie hält, festschrauben.
- Den Entlüftungsschlauch anschließen.
> Kontrollieren, dass er korrekt an die Batterie und den Auslass in der Karosserie angeschlossen ist.
- Das rote Pluskabel anschließen.
- Das schwarze Minuskabel anschließen.
- Die hintere Abdeckung festdrücken. (Siehe Ausbau.)
- Die Gummileiste montieren. (Siehe Ausbau.)



Batterie

9. Die vordere Abdeckung einsetzen und mit den Clips befestigen. (Siehe Ausbau.)

Für weitere Informationen zur Startbatterie des Fahrzeugs – siehe Seite 416.

Eco Start/Stop DRIVE*

Mit Start/Stop-Funktion versehene Fahrzeuge sind mit zwei 12-V-Batterien ausgestattet – einer besonders kräftigen Startbatterie und einer Unterstützungsbatterie, die bei der Startsequenz der Eco Start/Stop DRIVE-Funktion hilft.

Für weitere Informationen zu Start/Stop – siehe Seite 137.

Für weitere Informationen zur Startbatterie des Fahrzeugs – siehe Seite 128 und 416.

Batterie	Start	Unterstützung
Kaltstartfähigkeit ^A , CCA (A)	760	180
Abmessung ^B , L x B x H (mm)	278x175x190	150x90x130
Kapazität (Ah)	70	10

^A Nur SAE-Standard.

^B Größtmögliche Abmessung.

! WICHTIG

Bei einem Batteriewechsel in einem Fahrzeug mit Start/Stop-Funktion müssen Batterien vom Typ¹ eingebaut werden.

i ACHTUNG

- Je höher der Stromverbrauch im Fahrzeug (zusätzliche Kühlung/Heizung usw.) desto mehr muss die Startbatterie geladen werden = Höherer Kraftstoffverbrauch.
- Wenn die Kapazität der Startbatterie unter das niedrigste zulässige Niveau gesunken ist, wird die Start/Stop-Funktion ausgeschaltet.

Wenn die Start/Stop-Funktion aufgrund eines zu hohen Stromverbrauchs vorübergehend ausgeschaltet wird, passiert Folgendes:

- Der Motor startet automatisch², ohne dass der Fahrer das Kupplungspedal (Schaltgetriebe) durchdrückt.
- Der Motor startet automatisch, ohne dass der Fahrer den Fuß vom Betriebsbremspedal nimmt (Automatikgetriebe).

¹ Absorbed Glass Mat

² Der Autostart kann nur erfolgen, wenn der Schalthebel in Neutralstellung steht.



Batterie

Position Batterien

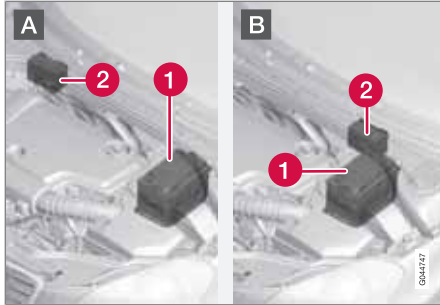

A: Linkslenker. B: Rechtslenker. 1. Startbatterie³ 2. Unterstützungsbatterie.

Die Unterstützungsbatterie benötigt normalerweise nicht mehr Wartung als die gewöhnliche Startbatterie. Bei Fragen oder Problemen sollte eine Werkstatt kontaktiert werden – eine Volvo-Vertragswerkstatt wird empfohlen.

! WICHTIG

Bei Nichtbeachtung des folgenden Punktes kann die Start/Stop-Funktion nach dem Anschluss der externen Startbatterie oder des Batterieladegeräts vorübergehend ausfallen:

- Der negative Batteriepol an der Startbatterie des Fahrzeugs darf **niemals** für den Anschluss einer externen Startbatterie oder eines Batterieladegeräts verwendet werden – ausschließlich das **Fahrgestell des Fahrzeugs** darf als Massepunkt verwendet werden.

Siehe Abschnitt "Starthilfe" – dort wird beschrieben, wo und wie die Kabelklemmen zu positionieren sind.

i ACHTUNG

Wenn die Startbatterie so stark entladen ist, dass alles „schwarz“ ist und das Fahrzeug im Prinzip sämtliche normalen elektrischen Funktionen verloren hat, und der Motor mit Hilfe einer externen Batterie oder einem Batterieladegerät gestartet wird, ist die Start/Stop-Funktion aktiviert. Ein Autostopp des Motors ist dann zwar möglich, der Start/Stop-Funktion gelingt es aber aufgrund der unzureichenden Kapazität in der Startbatterie ggf. nach einem Stopp nicht, den Motor wieder automatisch zu starten.

Damit der Autostart nach dem Auto-Stopp gelingt, muss die Batterie zunächst aufgeladen werden. Bei einer Außentemperatur von +15 °C muss die Batterie mindestens eine Stunde lang geladen werden. Bei einer niedrigeren Außentemperatur wird eine Ladezeit von 3–4 Stunden empfohlen. Am besten ist es, die Batterie mit einem externen Batterieladegerät aufzuladen.

Wenn diese Möglichkeit nicht besteht, wird empfohlen die Start/Stop-Funktion vorübergehend zu deaktivieren, bis die Startbatterie ausreichend geladen wurde.

Für weitere Informationen zum Laden der Startbatterie, siehe Abschnitt „Batterie“ im Kapitel „Pflege und Service“.

³ Die Startbatterie wird ausführlich auf Seite 373 beschrieben.

Allgemeines

Um zu verhindern, dass die elektrischen Systeme des Fahrzeugs durch etwaige Kurzschlüsse oder Überbelastung Schaden nehmen, werden die verschiedenen elektrischen Funktionen und Bauteile durch eine Anzahl von Sicherungen geschützt.

Ist ein elektrisches Bauteil oder eine Funktion ausgefallen, kann dies darauf zurückzuführen sein, dass die entsprechende Sicherung kurzzeitig überlastet war und durchgebrannt ist. Wenn die gleiche Sicherung wiederholt durchbrennt, liegt ein Fehler in einem Bauteil vor. Volvo empfiehlt Ihnen, sich in diesem Fall zur Überprüfung an eine Volvo-Vertragswerkstatt zu wenden.

Sicherung austauschen

1. Mit Hilfe des Sicherungsverzeichnisses die betreffende Sicherung ausfindig machen.
2. Die Sicherung herausziehen und von der Seite betrachten, um zu sehen, ob der gebogene Draht durchgebrannt ist.
3. Sollte der Draht durchgebrannt sein, Sicherung durch eine neue Sicherung mit derselben Farbe und Amperezahl ersetzen.

! WARNUNG

Zum Ersetzen einer Sicherung niemals einen anderen Gegenstand als eine Sicherung oder eine Sicherung mit einer höheren als der angegebenen Amperezahl verwenden, da dies anderenfalls zu großen Schäden an der elektrischen Anlage führen und möglicherweise einen Brand verursachen kann.

- 3 Unter dem Handschuhfach
- 4 Kofferraum
- 5 Motorraum Kaltzone (nur Start/Stop*)

Position Zentralelektriken

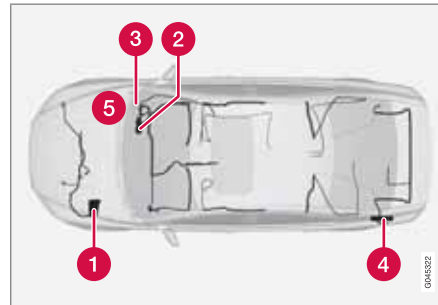

Position der Zentralelektriken Linkslenker, bei Rechtslenkern wechseln die Zentralelektriken unter dem Handschuhfach die Seite.

- 1 Motorraum
- 2 Unter dem Handschuhfach



Sicherungen

Motorraum

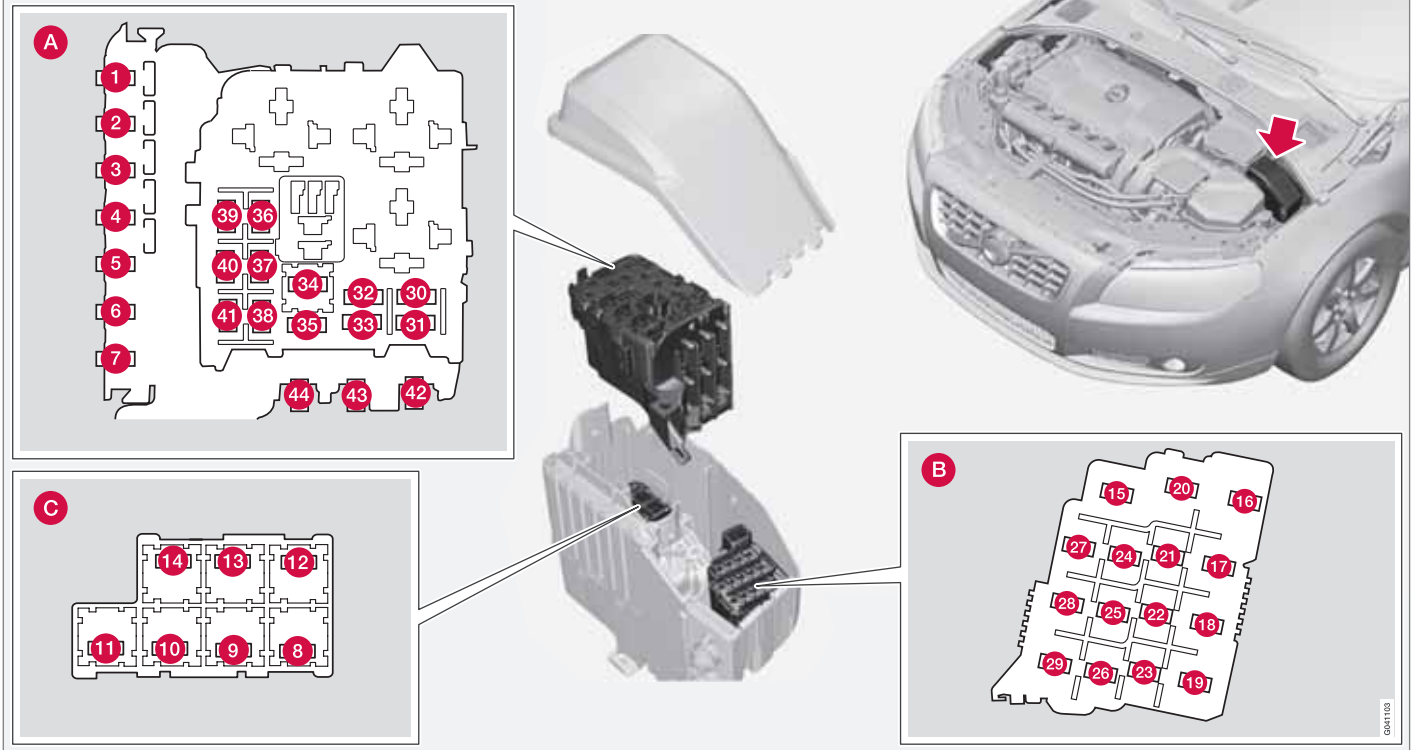



Sicherungen

Allgemeines Sicherungen Motorraum

Auf der Deckelinnenseite ist eine Zange befestigt, mit der Sicherungen einfacher herausgezogen und eingesetzt werden können.

Positionen (siehe vorherige Abbildung)

- A** Motorraum oben
- B** Motorraum vorn
- C** Motorraum unten

Diese Sicherungen sind im Motorraumkasten angeordnet. Die Sicherungen in (C) befinden sich unter (A).

Auf der Innenseite des Deckels befindet sich ein Schild, auf dem die Position der Sicherungen angegeben ist.

- Die Sicherungen 1–7 und 42–44 sind vom Typ „Midi Fuse“ und dürfen nur von einer Werkstatt¹ ausgetauscht werden.
- Die Sicherungen 8–15 und 34 sind vom Typ „JCASE“ und sollten in einer Werkstatt¹ ausgetauscht werden.
- Die Sicherungen 16–33 und 35–41 sind vom Typ „MiniFuse“.

	Funktion	A
1	Primärsicherung für das Zentrale Elektronikmodul (CEM) mit Sicherungskasten B unter dem Handschuhfach ^A	50
2	Primärsicherung für das Zentrale Elektronikmodul (CEM) mit Sicherungskasten B unter dem Handschuhfach	50
3	Primärsicherung für Zentral-elektrik im Kofferraum ^A	60
4	Primärsicherung für Zentral-elektrik im Fahrzeuginnenraum mit Sicherungskasten A unter dem Handschuhfach ^A	60
5	Primärsicherung für Zentral-elektrik im Fahrzeuginnenraum mit Sicherungskasten A unter dem Handschuhfach ^A	60
6	-	-
7	PTC-Element Luftvorwärmer ^{*A}	100
8	Scheinwerferwaschanlage [*]	20

	Funktion	A
9	Scheibenwischer	30
10	Standheizung [*]	25
11	Gebälse Innenraum ^A	40
12	-	-
13	ABS-Pumpe	40
14	ABS-Ventile	20
15	-	-
16	Leuchtweitenregelung [*] ; aktive Xenon-Scheinwerfer - ABL [*]	10
17	Primärsicherung für das Zentrale Elektronikmodul (CEM) mit Sicherungskasten B unter dem Handschuhfach	20
18	ABS	5
19	Geschwindigkeitsabhängige Servolenkung [*]	5
20	Motorsteuergerät; Getriebe-steuergerät; Airbags	10

¹ Eine Volvo-Vertragwerkstatt wird empfohlen.



Sicherungen

	Funktion	A
21	Elektrisch beheizte Waschdüsen*	10
22	-	-
23	Lichtschalter	5
24	-	-
25	-	-
26	-	-
27	Interne Relaisspulen	5
28	Zusatzbeleuchtung*	20
29	Signalhorn	15
30	Relaisspule im Hauptrelais des Motorsteuerungssystems; Motorsteuergerät (5-, 6-Zyl.-Benzinmotor)	10
31	Getriebesteuergerät	15
32	Klimaanlagen-Magnetkupplung (nicht 5-Zyl.-Dieselmotor); Kühlmittelpumpe (5-Zyl.-Dieselmotor Start/Stop)	15

	Funktion	A
33	Relaisspule im Relais der Klimaanlage-Magnetkupplung (nicht 5-Zyl.-Diesel); Relaisspule im Relais der Kühlmittelpumpe (5-Zyl.-Diesel Start/Stop); Relaisspule in der Zentralelektrik im Motorraum, Kaltzone (Start/Stop)	5
34	Startrelais ^A	30
35	Zündspulen (4-Zyl.-Benzinmotor); Glühkerzensteuergerät (5-Zyl.-Dieselmotor)	10
	Zündspulen (5-, 6-Zyl.-Benzinmotor); Kondensator (6-Zyl.-Motor)	20
36	Motorsteuergerät (Benzinmotor)	10
	Motorsteuergerät (Dieselmotor)	15

	Funktion	A
37	Ventile (1,6 l Benzinmotor); Luftmassenmesser (1,6 l Benzinmotor) Luftmassenmesser (D4162T); Regelventil Kraftstoffdurchsatz (D4162T)	10
	Luftmassenmesser (5-Zyl.-Dieselmotor, 6-Zyl.); Regelventile (5-Zyl.-Dieselmotor); Einspritzventile (5-, 6-Zyl.-Benzinmotor); Motorsteuergerät (5-Zyl.-Benzinmotor, 6-Zyl.-Motor)	15
38	Klimaanlagen-Magnetkupplung (5-, 6-Zyl.-Motor); Ventile, Motorsteuergerät (6-Zyl.-Motor); Magnetventile (6-Zyl.-Motor ohne Turbo); Stellmotoren Einlassrohr (6-Zyl.-Motor ohne Turbo); Luftmassenmesser (4-Zyl. 2,0 l Benzinmotor, 5-Zyl.-Benzinmotor); Ölstandgeber (5-Zyl.-Dieselmotor) Kühlmittelpumpe (D4162T)	10



Sicherungen

	Funktion	A
39	Lambdasonden (4-Zyl.-Benzinmotor); Lambdasonde (Dieselmotor); Steuergerät Kühlerjaalousie (5-Zyl.-Dieselmotor, 2.0 l, Schaltgetriebe)	10
	EVAP-Ventil (5-, 6-Zyl.-Benzinmotor); Lambdasonden (5-, 6-Zyl.-Benzinmotor)	15
40	Kühlflüssigkeitspumpe (1,6 l Benzinmotor Start/Stop, 5-Zyl.-Benzinmotor Start/Stop), Kurbelgehäuseentlüftungswärmer (5-Zyl.-Benzinmotor); Ölpumpe Automatikgetriebe (5-Zyl.-Benzinmotor Start/Stop)	10
	Dieselfilterheizung	20
41	Steuergerät Kühlerabdeckung (5-Zyl.-Benzinmotor)	5
	Heizung Kurbelgehäuseentlüftung (5-Zyl.-Diesel); Ölpumpe Automatikgetriebe (5-Zyl.-Diesel Start/Stop),	10
42	Glühkerze (Diesel)	70

	Funktion	A
43	Lüfter (4-Zyl.-, 5-Zyl.-Benzinmotor)	60
	Lüfter (6-Zyl.-, 5-Zyl.-Dieselmotor)	80
44	Elektrohydraulische Servolenkung	100

^A In Fahrzeugen mit Start/Stop-Funktion ist dieser Sicherungsplatz leer - siehe stattdessen Seite 386.



Sicherungen

Unter dem Handschuhfach

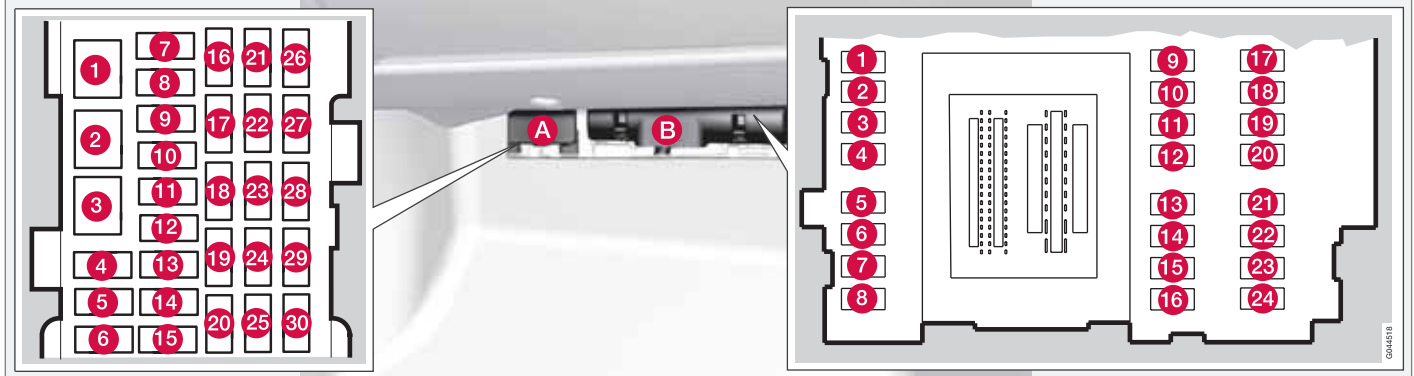

Positionen

Auf der Innenseite des Deckels befindet sich ein Schild, auf dem die Position der Sicherungen in Sicherungskasten A angegeben ist.

Kasten A	Funktion	A
1	Primärsicherung für Audiosteuergerät*; Primärsicherung für Sicherungen 16–20: Infotainment	40
2	-	-

Kasten A	Funktion	A
3	-	-
4	-	-
5	Analoguhr*	5
6	-	-
7	12-V-Steckdose Kofferraum*; Kühlschrank*	15

Kasten A	Funktion	A
8	Bedientafel Fahrertür	20
9	Bedientafel Beifahrertür	20
10	Bedientafel Fondtür rechts	20
11	Bedientafel Fondtür links	20
12	Keyless*	20

0645710



Sicherungen

Kasten A	Funktion	A
13	Elektrisch verstellbarer Sitz Fahrersitz*	20
14	Elektrisch verstellbarer Sitz Beifahrersitz*	20
15	-	-
16	Infotainmentsteuergerät	5
17	Audiosteuergerät (Verstärker)* Digitalradio*; TV*	10
18	Audio	15
19	Telematik*; Bluetooth*	5
20	Rear Seat Entertainment (RSE)*	7,5
21	Schiebedach*; Innenbeleuchtung Dach; Klimaauslassensensor*; Klappenmotoren Lufteinlass	5
22	12-V-Steckdose Tunnelkonsole	15

Kasten A	Funktion	A
23	Sitzheizung hinten rechts*	15
24	Sitzheizung hinten links*	15
25	Massagesitze vorn*; Armlehnenbeleuchtung*; Kühlschranksbeleuchtung*; Relaispule im Relais für den Kühlschrank*	15
26	Sitzheizung Beifahrerseite	15
27	Sitzheizung Fahrerseite	15
28	Einparkhilfe*; Einparkhilfekamera*; Anhängerkupplungssteuergerät *	5
29	AWD-Steuergerät*	15
30	aktives Fahrwerk Four-C*	10

Kasten B	Funktion	A
1	-	-
2	-	-

Kasten B	Funktion	A
3	Innenbeleuchtung; Schalttafel Fensterheber Fahrertür; elektrisch verstellbare Vordersitze*; fernbedienter Öffner Garagentor*	7,5
4	Informationsdisplay (DIM)	5
5	Adaptiver Tempomat, ACC*; Unfallwarnsystem*	10
6	Innenbeleuchtung; Regensensor	7,5
7	Lenkradmodul	7,5
8	Zentralverriegelung Kraftstofftankklappe	10
9	-	-
10	Waschanlage Windschutzscheibe	15
11	Entriegelung Kofferraumdeckel	10
12	Umklappbare Kopfstütze*	10



Sicherungen

Kasten B	Funktion	A
13	Kraftstoffpumpe	20
14	Bewegungssensor Alarmanlage*; Bedienfeld Klimaanlage	5
15	Lenkschloss	15
16	Sirene Alarmanlage*; Diagnoseanschluss OBDII	5
17	-	-
18	Airbags	10
19	Unfallwarnsystem*	5
20	Gaspedalstellungsgeber; PTC-Element Luftvorwärmer*; Ablendung Innen Spiegel*; Sitzheizung hinten*	7,5
21	-	-
22	Bremsleuchten	5

Kasten B	Funktion	A
23	Schiebedach*	20
24	Wegfahrsperr	5

	Funktion	A
1	Analoguhr	5

Am Armaturenbrett - Executive*

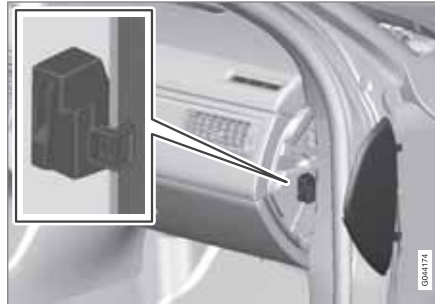

Die Sicherung befindet sich hinter der Seitenverkleidung auf der Beifahrerseite.

i ACHTUNG

Zum Auswechseln von Sicherungen sollte das Fahrzeug an eine Volvo-Vertragswerkstatt übergeben werden.

Sicherungen

Kofferraum/Laderaum

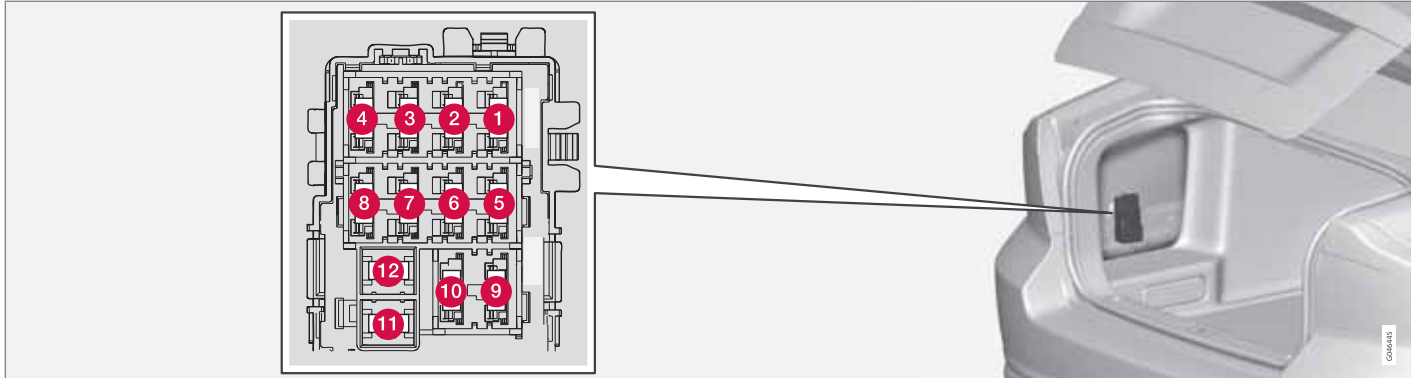

Die Zentrale befindet sich hinter der Verkleidung auf der linken Seite.

Positionen

	Funktion	A
1	Elektrische Feststellbremse links	30
2	Elektrische Feststellbremse rechts	30
3	Heckscheibenheizung	30
4	Anhängersteckdose 2*	15

	Funktion	A
5	-	-
6	-	-
7	-	-
8	-	-

	Funktion	A
9	-	-
10	-	-
11	Anhängersteckdose 1*	40
12	-	-

* Option/Zubehör, für weitere Informationen siehe „Einführung“.



Sicherungen

Motorraum Kaltzone - Start/Stop*

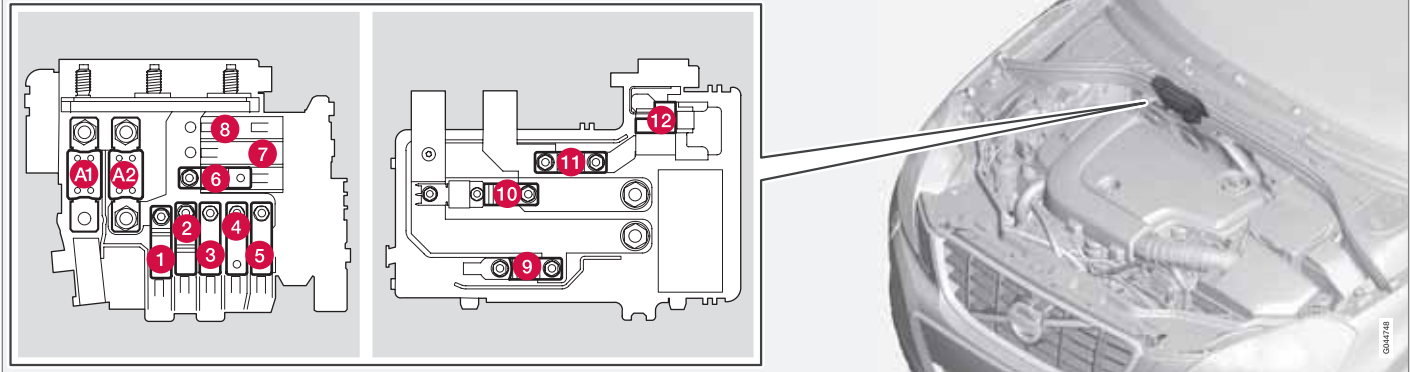

Position Sicherungen für Start/Stop-Funktion.

- Die Sicherungen A1 und A2 sind vom Typ „MEGA Fuse“ und dürfen nur von einer Werkstatt² ausgetauscht werden.
- Die Sicherungen 1–11 sind vom Typ „Midi Fuse“ und dürfen nur von einer Werkstatt² ausgetauscht werden.
- Die Sicherung 12 ist vom Typ „Mini Fuse“.

Für weitere Informationen zu Start/Stop – siehe Seite 137.

Positionen

	Funktion	A
A1	Hauptsicherung für Zentralelektrik im Motorraum	175

	Funktion	A
A2	Primärsicherung für das Zentrale Elektronikmodul (CEM) mit Sicherungskasten B unter dem Handschuhfach, Zentralelektrik im Fahrzeuginnenraum mit Sicherungskasten A unter dem Handschuhfach, Zentralelektrik im Kofferraum	175
1	PTC-Element Luftvorwärmer*	100

² Eine Volvo-Vertragswerkstatt wird empfohlen.



Sicherungen

	Funktion	A
2	Primärsicherung für das Zentrale Elektronikmodul (CEM) mit Sicherungskasten B unter dem Handschuhfach	50
3	Primärsicherung für Zentralelektrik im Fahrzeuginnenraum mit Sicherungskasten A unter dem Handschuhfach	60
4	Primärsicherung für Zentralelektrik im Fahrzeuginnenraum mit Sicherungskasten A unter dem Handschuhfach	60
5	Primärsicherung für Zentralelektrik im Kofferraum	60
6	Gebläse Innenraum	40
7	-	-
8	-	-
9	Startrelais	30
10	Interne Diode	50

	Funktion	A
11	Unterstützungsbatterie	70
12	Zentrales Elektronikmodul (CEM) - Referenzspannung Unterstützungsbatterie; Ladepunkt Unterstützungsbatterie	15



Fahrzeugpflege

Fahrzeug waschen

Das Fahrzeug waschen, sobald es schmutzig ist. Das Fahrzeug in einer Waschanlage mit Ölabscheider waschen. Autoshampoo verwenden.

- Vogelkot muss so schnell wie möglich vom Lack entfernt werden. Vogelkot enthält Stoffe, die den Lack sehr schnell angreifen und verfärben. Es wird empfohlen, ggf. auftretende Verfärbungen von einer Volvo-Vertragswerkstatt entfernen zu lassen.
- Den Unterboden waschen.
- Das gesamte Fahrzeug abspritzen, bis der lockere Schmutz entfernt wurde, um die Gefahr von Kratzern beim Waschen zu vermeiden. Den Wasserstrahl nie direkt auf die Schösser richten.
- Bei Bedarf schwer verschmutzte Flächen mit einem kalten Entfettungsmittel waschen. Es ist zu beachten, dass die Flächen ggf. nicht durch die Sonne erwärmt sein dürfen.
- Verwenden Sie zum Waschen einen Schwamm, Autoshampoo und lauwarmes Wasser.
- Die Scheibenwischerblätter mit lauwarmen Seifenlösung oder Autoshampoo reinigen.
- Schwer verschmutzte Flächen mit einem kalten Entfettungsmittel waschen.

- Das Fahrzeug mit einem sauberen, weichen Poliertuch oder einem Wasserschauber abwischen. Wenn Sie das Antrocknen von Wassertropfen in starkem Sonnenlicht vermeiden, verringert sich die Gefahr von Wasserflecken, die wegpoliert werden müssen.



WARNUNG

Den Motor immer von einer Werkstatt waschen lassen. Wenn der Motor heiß ist, besteht Feuergefahr.



WICHTIG

Bei Verschmutzung ist die Funktion der Scheinwerfer beeinträchtigt. Sie sind deshalb regelmäßig, z.B. beim Tanken, zu reinigen.

Verwenden Sie keine ätzenden Reinigungsmittel, sondern ausschließlich Wasser und ein nicht kratzenden Schwamm.



ACHTUNG

Auf der Innenseite der Außenbeleuchtung z. B. von Scheinwerfern, Nebelscheinwerfern und Schlussleuchten kann es vorübergehend zur Bildung von Kondenswasser kommen. Es handelt sich dabei um ein natürliches Phänomen, an das die Außenbeleuchtung angepasst ist. Kondenswasser entweicht normalerweise aus der Lampe, nachdem sie eine Weile eingeschaltet war.

Wischerblätter reinigen

Asphalt-, Staub- und Salzreste auf den Wischerblättern sowie Insekten, Eis usw. auf der Windschutzscheibe verkürzen die Lebenslänge der Wischerblätter.

Bei der Reinigung:

- Die Wischerblätter in die Servicestellung bringen, siehe Seite 369.



ACHTUNG

Wischerblätter und Windschutzscheibe regelmäßig mit lauwarmen Seifenlösung und Autoshampoo reinigen.

Keine aggressiven Lösungsmittel verwenden!



Wagenwäsche in der Waschanlage

In einer Waschstraße lässt sich zwar das Fahrzeug schnell und einfach reinigen, diese kann jedoch nicht alle Stellen erreichen. Um ein richtig gutes Ergebnis zu erzielen, wird die Wagenwäsche von Hand empfohlen.

ACHTUNG

In den ersten Monaten ist das Fahrzeug nur per Hand zu waschen. Dies ist erforderlich, weil der Lack empfindlicher ist, wenn er neu ist.

Hochdruckwäsche

Bei der Hochdruckwäsche mit kreisenden Bewegungen arbeiten und darauf achten, dass der Abstand zwischen der Düse und den Flächen des Fahrzeugs mindestens 30 cm beträgt (dieser Abstand gilt für alle Details außen am Fahrzeug). Den Wasserstrahl nie direkt auf die Schlösser richten.

Bremsen prüfen

WARNUNG

Nach dem Waschen einige Male – auch mit der Feststellbremse – bremsen, um zu verhindern, dass Feuchtigkeit und Korrosion die Bremsbeläge angreifen und die Bremsleistung verschlechtern.

Bei längeren Strecken in Regen oder Schneematsch, ab und zu leicht das Bremspedal betätigen so dass sich die Bremsbeläge erwärmen und Feuchtigkeit verdunstet. Dies ist auch nach dem Starten bei sehr feuchten oder kalten Witterungsbedingungen erforderlich.

Kunststoff und Gummidetails sowie Verzierungen außen

Für die Reinigung und Pflege von gefärbten Kunststoffartikeln, Gummidetails und Verzierungen, wie z. B. Glanzleisten, wird ein spezielles, bei Volvo-Vertragshändlern erhältliches Reinigungsmittel empfohlen. Bei der Verwendung solcher Reinigungsmittel sind die Anweisungen sorgfältig zu befolgen.

WICHTIG

Kunststoff und Gummi möglichst nicht wachsen und polieren.

Bei der Verwendung von Fettlöser auf Kunststoff und Gummi falls erforderlich nur mit leichtem Druck reiben. Einen weichen Waschwamm verwenden.

Beim Polieren von Glanzleisten kann die glänzende Oberflächenschicht abgeschleudert oder beschädigt werden.

Poliermittel, die Schleifmittel enthalten, dürfen nicht verwendet werden.

Felgen

Nur von Volvo empfohlene Felgenreinigungsmittel verwenden.

Starke Felgenreinigungsmittel können die Oberflächen beschädigen und Flecken auf verchromten Aluminiumfelgen hinterlassen.

Polieren und Wachsen

Polieren und wachsen Sie Ihr Fahrzeug, wenn der Lack matt erscheint und wenn Sie den Lack zusätzlich schützen möchten.

Normalerweise benötigt das Fahrzeug frühestens nach einem Jahr eine Politur. Das Fahrzeug kann jedoch während dieser Zeit gewachst werden. Das Fahrzeug nicht in direktem Sonnenlicht polieren oder wachsen.

Vor dem Polieren oder Wachsen das Fahrzeug gründlich waschen und trocknen. Asphalt- und Teerflecken mit Asphaltentferner oder Waschbenzin entfernen. Hartnäckige Flecken können mit feiner Schleifpaste (Rubbing) für Fahrzeuglack beseitigt werden.

Den Lack mit einem Poliermittel polieren und anschließend mit flüssigem oder festem Wachs wachsen. Die Anweisungen auf der Packung genau befolgen. Viele Produkte enthalten sowohl Politur als auch Wachs.



Fahrzeugpflege

WICHTIG

Es sind ausschließlich von Volvo empfohlene Lackbehandlungen zu verwenden. Bei andere Behandlungen, wie z. B. Konservierungen, Versiegelungen, Schutzbehandlungen, Glanzversiegelungen o. Ä. kann den Lack beschädigt werden. Lackschäden, die auf solche Behandlungen zurückzuführen sind, werden nicht von der Volvo-Garantie abgedeckt.

Wasserabweisende Außenschicht*



Niemals Produkte wie Autowachs, Fettlöser o. Ä. auf den Glasflächen verwenden, da die wasserabweisenden Eigenschaften dadurch zerstört werden könnten.

Beim Reinigen darauf achten, dass die Glasfläche nicht beschädigt wird.

Zum Entfernen von Eis nur Eiskratzer aus Kunststoff verwenden, um eine Beschädigung der Glasflächen zu vermeiden.

Es tritt ein natürlicher Verschleiß der wasserabweisenden Oberflächenschicht auf.

Damit die wasserabweisenden Eigenschaften bestehen bleiben, wird eine Behandlung mit einem speziellen Nachbehandlungsmittel empfohlen, das bei Volvo-Händlern erhältlich ist. Das Mittel sollte das erste Mal nach drei

Jahren, danach einmal jährlich aufgetragen werden.

Rostschutz – Kontrolle und Pflege

Das Fahrzeug hat bereits im Werk eine vollständige und sehr sorgfältige Rostschutzbehandlung erhalten. Teile der Karosserie bestehen aus galvanisierten Blechen. Der Unterboden ist mit einem verschleißbeständigen Rostschutzmittel versehen. Eine dünne, eindringende Rostschutzmittelflüssigkeit wurde in Träger, Hohlräume, geschlossene Abschnitte und Seitentüren eingespritzt.

Unter normalen Bedingungen bedarf der Rostschutz erst nach etwa 12 Jahren einer Nachbehandlung. Nach Ablauf dieser Zeit sollte das Fahrzeug alle drei Jahre nachbehandelt werden. Volvo empfiehlt Ihnen, sich an eine Volvo-Vertragswerkstatt zu wenden, wenn das Fahrzeug weiter behandelt werden soll.

Da Schmutz und Streusalz leicht Rostschäden hervorrufen können, ist es wichtig, das Fahrzeug sauber zu halten. Um den Rostschutz des Fahrzeugs aufrecht zu erhalten, muss er regelmäßig überprüft und ggf. ausgebessert werden.

Reinigung des Innenraums

Nur von Volvo empfohlene Reinigungsmittel und Pflegeprodukte verwenden. Das Fahrzeug regelmäßig reinigen und die dem Pflegeprodukt beiliegenden Anweisungen befolgen.

Vor der Reinigung mit Reinigungsmittel ist es wichtig, den Innenraum zu staubsaugen.

Matten und Kofferraum

Für die separate Reinigung der Bodenmatte und der Auslegematten die Auslegematten entfernen. Staub und Schmutz mit einem Staubsauger entfernen.

Die Auslegematten sind mit Befestigungsstiften befestigt.

- Die Auslegematte an den Befestigungsstiften festhalten und gerade hochheben.

Die Auslegematte an ihren Platz legen und sie an allen Befestigungsstiften festdrücken.



WARNUNG

Vor der Fahrt kontrollieren, dass die Auslegematte am Fahrerplatz ordentlich in den Befestigungsstiften sitzt und in diesen verankert ist, damit sie nicht an und unter den Pedalen eingeklemmt werden kann.

Für Flecken auf der Bodenmatte wird nach dem Staubsaugen ein spezielles Textilreinigungsmittel empfohlen. Die Bodenmatten sind



mit dem von Ihrem Volvo-Händler empfohlenen Mittel zu reinigen.

Flecken auf Textilbezügen und an der Decke

Um die brandhemmenden Eigenschaften der Bezüge nicht zu gefährden, wird ein spezielles, bei Volvo-Händlern erhältliches Textilreinigungsmittel empfohlen.

! WICHTIG

Scharfe Gegenstände und Klettband können den Textilbezug beschädigen.

Flecken auf Lederbezügen entfernen

Die Volvo-Lederbezüge sind chromfrei und wurden behandelt, um ihr ursprüngliches Aussehen zu bewahren.

Die Lederbezüge altern und erhalten mit der Zeit eine schöne Patina. Das Leder wird veredelt und bearbeitet, damit es seine natürlichen Eigenschaften beibehält. Dazu wird das Leder mit einer schützenden Oberflächenschicht versehen. Damit es jedoch seine Eigenschaften und sein Aussehen beibehält, ist eine regelmäßige Reinigung erforderlich. Volvo bietet ein Komplettprodukt für die Reinigung und Nachbehandlung von Lederbezügen an, das, sofern es gemäß den Anweisungen verwendet wird, die schützende Oberflächen-

schicht des Leders bewahrt. Je nach Oberflächenstruktur des Leders tritt nach einiger Zeit dennoch mehr oder weniger das natürliche Aussehen des Leders hervor. Dies ist auf den natürlichen Reifungsprozess des Leders zurückzuführen und zeigt, dass es sich um ein Naturprodukt handelt.

Volvo empfiehlt, für das beste Ergebnis die Lederbezüge ein- bis viermal im Jahr (oder nach Bedarf häufiger) zu reinigen und Schutzpaste aufzutragen. Das Volvo Leather Care Kit ist bei Ihrem Volvo-Händler erhältlich.

! WICHTIG

- Gefärbte Kleidungsstücke (wie z. B. Jeans und Wildlederkleidung) können die Bezüge verfärben.
- Keine aggressiven Lösungsmittel verwenden! Diese können Textil-, Vinyl- und Lederbezüge beschädigen.

Pflegeanweisungen für Lederbezüge

1. Lederreinigungsmittel auf den angefeuchteten Schwamm geben und den Schwamm drücken, bis ein kräftiger Schaum austritt.
2. Den Schmutz mit leichten, kreisförmigen Bewegungen entfernen.

3. Die Flecken gründlich mit dem Schwamm befeuchten. Die Flecken mit dem Schwamm aufsaugen. Nicht reiben.
4. Die Flecken mit weichem Papier oder einem Lappen abwischen und das Leder vollständig trocknen lassen.

Schutzbehandlung von Lederbezügen

1. Etwas Schutzpaste auf das Filztuch geben und eine dünne Schicht Paste mit leichten, kreisförmigen Bewegungen in das Leder einmassieren.
2. Das Leder vor der Benutzung 20 Minuten trocknen lassen.

Das Leder verfügt nun über einen besseren Flecken- und UV-Schutz.

Pflegeanweisungen für Lederlenkrad

- Schmutz und Staub mit einem weichen, angefeuchteten Schwamm und neutraler Seife entfernen.
- Leder muss atmen können. Das Lederlenkrad niemals mit einem Kunststoffschutz bedecken.
- Natürliche Öle verwenden. Für das beste Ergebnis wird das Volvo-Lederpflegemittel empfohlen.

Im Fall von Flecken auf dem Lenkrad:



Fahrzeugpflege

Gruppe 1 (Tinte, Wein, Kaffee, Milch, Schweiß und Blut)

- Einen weichen Lappen oder Schwamm verwenden. Eine 5-prozentige Ammoniumlösung mischen. (Für Blutflecken eine Lösung aus 200 ml Wasser und 25 g Salz verwenden.)

Gruppe 2 (Fett, Öl, Soßen und Schokolade)

1. Vorgang mit demjenigen in Gruppe 1 identisch.
2. Mit einem absorbierenden Papier oder Tuch polieren.

Gruppe 3 (trockener Schmutz, Staub)

1. Den Schmutz mit einer weichen Bürste entfernen.
2. Vorgang mit demjenigen in Gruppe 1 identisch.

Flecken auf Kunststoff-, Metall- und Holzdetails im Innenraum entfernen

Für die Reinigung von Details und Oberflächen im Innenraum wird ein leicht mit Wasser befeuchtetes Splitfasertuch oder ein bei Volvo-Händlern erhältliches Mikrofaser Tuch empfohlen.

Nicht an einem Fleck kratzen oder reiben. Keine aggressiven Fleckenentferner verwenden. In schwierigeren Fällen kann ein spezielles, bei Volvo-Händlern erhältliches Reinigungsmittel verwendet werden.

Sicherheitsgurte reinigen

Für die Reinigung Wasser und ein synthetisches Waschmittel verwenden. Ein spezielles Textilreinigungsmittel ist bei Ihrem Volvo-Händler erhältlich. Darauf achten, dass der Gurt trocken ist, bevor er wieder aufgerollt wird.

Ausbesserungen von kleineren Lackschäden

Der Lack ist ein wichtiger Faktor des Rostschutzes und muss regelmäßig überprüft werden. Um das Einsetzen von Rost zu verhindern, muss beschädigter Lack umgehend ausgebessert werden. Die häufigsten Arten von Lackschäden sind beispielsweise Steinschlag-schäden, Kratzer und Schäden an den Kotflügelkanten, Türen und Stoßstangen.

Material

- Grundierung (Primer)¹ - beispielsweise für mit Kunststoff überzogene Stoßstangen

gibt es einen besonderen Haftgrund in der Sprühdose.

- Basislack und Klarlack - ist in Sprühdosen oder als Lackstifte² erhältlich
- Abdeckband
- feines Schmirgelleinen¹.

Farbcode (Lackcode)

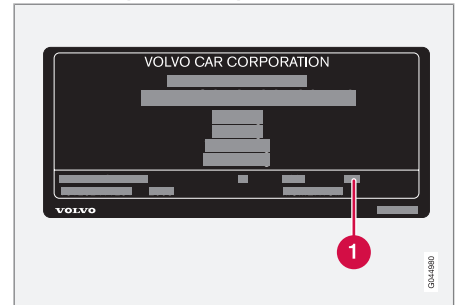

1 Code für die Fahrzeugfarbe

Es ist wichtig, dass die korrekte Farbe verwendet wird. Position des Produktaufklebers siehe Seite 396.

¹ Bei Bedarf.

² Die in der Verpackung des Lackstifts beiliegenden Anweisungen befolgen.

Reparieren von kleinen Lackschäden wie Steinschlägen und Kratzern

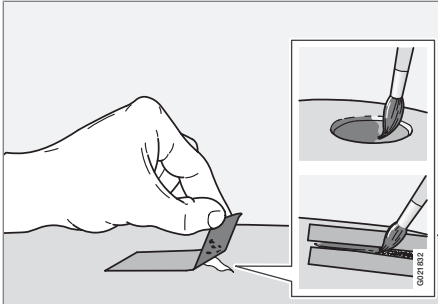

Vor Beginn der Arbeiten muss das Fahrzeug sauber und trocken sein und eine Temperatur von über 15 °C haben.

1. Auf die beschädigte Oberfläche ein Stück Abdeckband kleben. Anschließend das Band abziehen, so dass sich mit ihm eventuelle Lackreste lösen.

Falls der Schaden bis zur Metallfläche (zum Blech) reicht, ist es sinnvoll eine Grundierung (Primer) zu verwenden. Bei Beschädigung einer Kunststofffläche sollte für bessere Ergebnisse ein Haftgrund verwendet werden - Sprühen Sie in den Deckel der Sprühdose und tragen Sie den Haftgrund dünn mit einem Pinsel auf.

2. Vor dem Lackieren kann bei Bedarf (beispielsweise bei unebenen Kanten) örtlich ein leichtes Schleifen mit einem sehr feinen Schleifmaterial erfolgen. Die Fläche ist sorgfältig zu reinigen und muss trocknen.
3. Die Grundierung (Primer) gut umrühren und mit einem feinen Pinsel, einem Zündholz o.Ä. auftragen. Mit Basislack und Klarlack abschließen, wenn die Grundierung trocken ist.
4. Bei Kratzern wie oben beschrieben vorgehen, jedoch um den beschädigten Bereich Abklebeband anbringen, um den unbeschädigten Lack zu schützen.

ACHTUNG

Falls der Steinschlag nicht bis zur Metalloberfläche (zum Blech) reicht und eine unbeschädigte Lackschicht noch bleibt - können der Basislack und der Klarlack gleich nach dem Reinigen der Fläche aufgetragen werden.

Typenbezeichnungen.....	396
Maße und Gewichte.....	398
Technische Daten Motor.....	403
Motoröl.....	405
Flüssigkeiten und Schmiermittel.....	408
Kraftstoff.....	410
Räder und Reifen, Größen und Druck	414
Elektrische Anlage.....	416
Typengenehmigung.....	417
Symbole im Display.....	429



10

TECHNISCHE DATEN

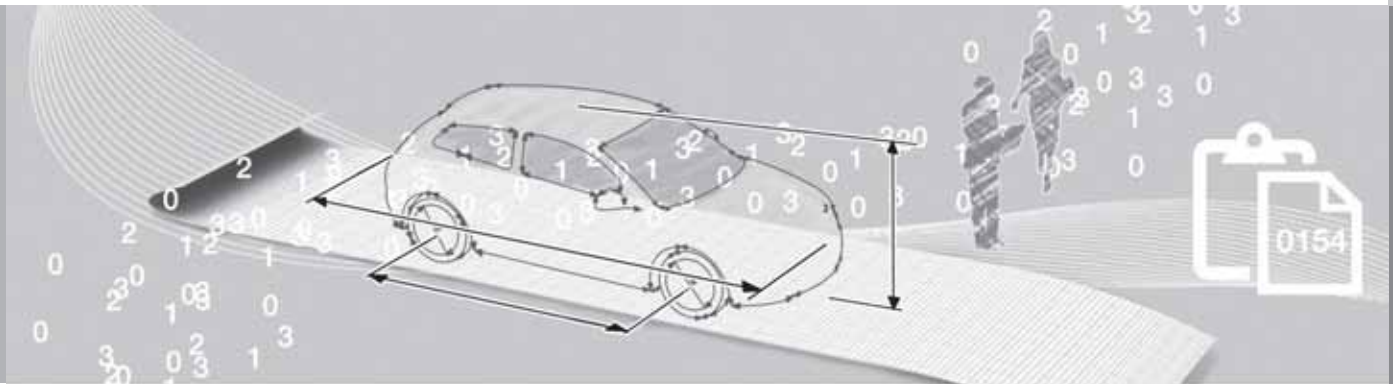

Typenbezeichnungen

Anordnung der Aufkleber

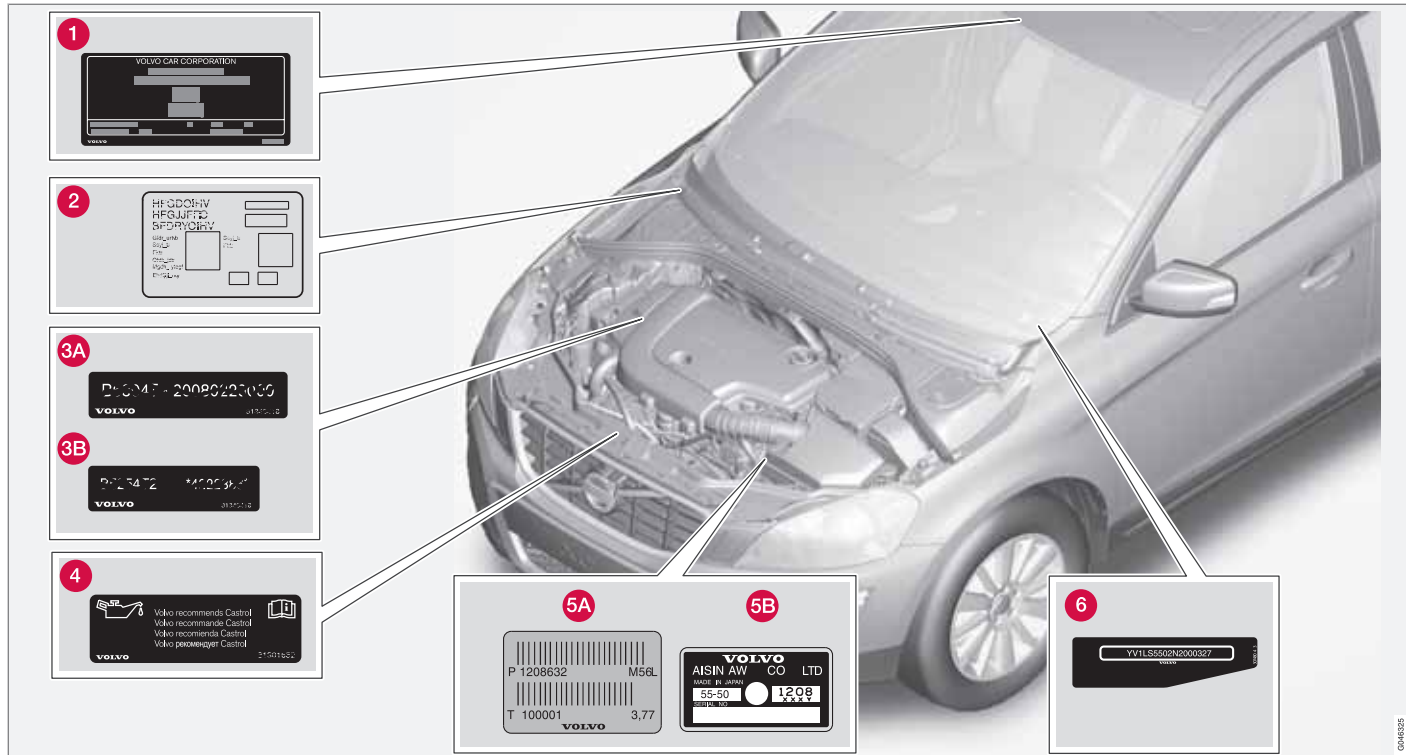

Typenbezeichnungen

Bei allen Fragen an Ihren Volvo-Händler oder bei der Bestellung von Ersatzteilen und Zubehör ist es von Vorteil, wenn Sie die Typenbezeichnung des Fahrzeugs, die Fahrgestellnummer und die Motornummer angeben können.

- 1 Typenbezeichnung, Fahrgestellnummer, zulässige Höchstgewichte und Codenummer für Farben und Bezüge sowie Typen-Zulassungsnummer. Der Aufkleber ist zu sehen, wenn die rechte Fondtür geöffnet wird.
- 2 Aufkleber für Standheizung.
- 3 Motorcode und Seriennummer des Motors.
 - A 6-Zyl.
 - B 4-Zyl. / 5-Zyl.
- 4 Aufkleber für Motoröl.
- 5 Typenbezeichnung und Seriennummer des Getriebes.
 - A Schaltgetriebe
 - B Automatikgetriebe
- 6 Identifikationsnummer des Fahrzeugs (VIN - Vehicle Identification Number - Fahrgestellnummer).

In den Zulassungspapieren des Fahrzeugs sind weitere Informationen zum Fahrzeug zu finden.

i ACHTUNG

Die in der Betriebsanleitung abgebildeten Aufkleber erheben keinen Anspruch darauf, exakte Abbildungen der im Fahrzeug angebrachten Aufkleber zu sein. Die Abbildungen sollen ungefähr zeigen, wie die Aufkleber aussehen und wo diese ungefähr im Fahrzeug angebracht sind. Die für Ihr Fahrzeug geltende Information ist auf dem jeweiligen Aufkleber in Ihrem Fahrzeug zu finden.

Maße und Gewichte

Maße

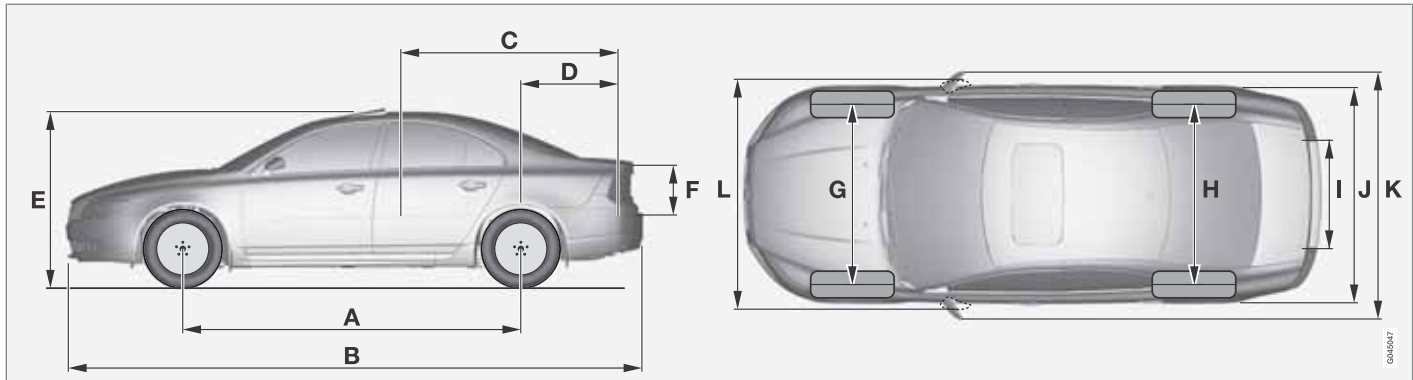

	Maße	mm
A	Radstand	2835
B	Länge	4851
C	Ladelänge, Boden, umgeklappter Sitz	1927
D	Ladelänge, Boden	1094
E	Höhe	1493
F	Ladehöhe	368

	Maße	mm
G	Spurweite vorn	1588 ^A
		1578 ^B
H	Spurweite hinten	1585 ^A
		1575 ^B
I	Ladebreite, Boden	1130
J	Breite	1861 (1876 ^C)

	Maße	mm
K	Breite inkl. Rückspiegel	2106
L	Breite inkl. eingeklappte Rückspiegel	1907

A mit 16"-Rädern
 B mit 17"-Rädern
 C mit Keyless Drive*

Maße und Gewichte

Gewichte

Das Leergewicht umfasst den Fahrer, das Gewicht des Kraftstofftanks bei 90-prozentiger Befüllung, sämtliche Öle und Flüssigkeiten.

Das Gewicht von Insassen und montierter Zusatzausrüstung sowie die Stützlast (bei angehängtem Anhänger, siehe Tabelle Seite 400) wirken sich auf die mögliche Gesamtzuladung aus und sind nicht im Leergewicht enthalten.

Zulässige Zuladung = zulässiges Gesamtgewicht – Leergewicht.

ACHTUNG

Das dokumentierte Leergewicht gilt für Fahrzeuge in der Grundausstattung – d. h. Fahrzeuge ohne Zusatzausrüstung oder Sonderausstattung. Das bedeutet, dass sich für jede montierte Sonderausstattung die Gesamtzuladung des Fahrzeugs um das Gewicht der Sonderausstattung verringert.

Beispiele für Sonderausstattungen, durch die sich die Ladekapazität reduziert, sind die Ausrüstungsstufen Kinetic/Momentum/Summum sowie andere Sonderausstattungen wie z. B. Anhängerzugvorrichtung, Dachgepäckträger, Dachbox, Stereoanlage, Zusatzbeleuchtung, GPS, kraftstoffbetriebene Heizung, Schutzgitter, Matten, Gepäckraumabdeckung, elektrisch verstellbare Sitze usw.

Durch Wiegen des Fahrzeugs kann das Leergewicht Ihres Fahrzeugs sicher bestimmt werden.

WARNUNG

Je nach Umfang und Verteilung der Ladung verändern sich die Fahreigenschaften des Fahrzeugs.

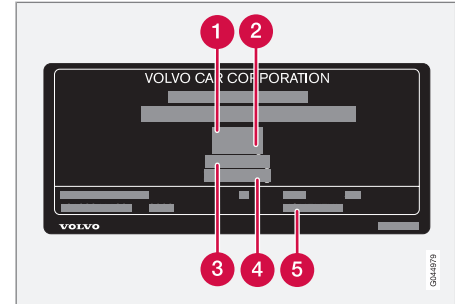

Für Informationen zur Position des Aufklebers siehe Seite 396.

- 1 Max. Gesamtgewicht
- 2 Max. Zuggewicht (Fahrzeug + Anhänger)
- 3 Max. Vorderachslast
- 4 Max. Hinterachslast
- 5 Ausstattungsniveau

Max. Zuladung: Siehe Zulassungspapiere.

Max. Dachlast: 100 kg.

Maße und Gewichte

Zuggewicht und Stützlast

 ACHTUNG

Die Verwendung eines Schwingungsdämpfers an der Anhängerzugvorrichtung wird für Anhänger empfohlen, die schwerer als 1800 kg sind.

Motor	Motorcode ^A	Getriebe	Max.-Gewicht gebremster Anhänger (kg)	Max. Stützlast auf der Anhängervorrichtung (kg)
Alle	Alle	Alle	1200	50
T4 ^B	B4164T	Schaltgetriebe, MMT6	1600	75
T4 ^B	B4164T	Automatikgetriebe, MPS6	1600	75
T4 ^C	B4204T6	Automatikgetriebe, MPS6	1800	90
T4F	B4164T2	Schaltgetriebe, MMT6	1600	75
T4F	B4164T2	Automatikgetriebe, MPS6	1600	75
T5	B4204T7	Schaltgetriebe, MMT6	1800	90
T5	B4204T7	Automatikgetriebe, MPS6	1800	90
T5 ^C	B5254T12	Automatikgetriebe, TF-80SC	1800	90

Maße und Gewichte

Motor	Motorcode ^A	Getriebe	Max.-Gewicht gebremster Anhänger (kg)	Max. Stützlast auf der Anhängervorrichtung (kg)
3.2	B6324S5	Automatikgetriebe, TF-80SC	1800	90
3.2 AWD	B6324S5	Automatikgetriebe, TF-80SC	1800	90
T6 AWD	B6304T4	Automatikgetriebe, TF-80SC	2000	90
D2	D4162T	Schaltgetriebe, MMT6	1300	75
D2	D4162T	Automatikgetriebe, MPS6	1300	75
D3	D5204T7	Schaltgetriebe, M66	1600	75
D3	D5204T7	Automatikgetriebe, TF-80SD ^D	1600	75
D4	D5204T3	Schaltgetriebe, M66	1600	75
D4	D5204T3	Automatikgetriebe, TF-80SC ^E	1600	75
D4	D5204T3	Automatikgetriebe, TF-80SD ^D	1600	75
D5	D5244T11	Schaltgetriebe, M66	1600	75

Maße und Gewichte

Motor	Motorcode ^A	Getriebe	Max.-Gewicht gebremster Anhänger (kg)	Max. Stützlast auf der Anhängervorrichtung (kg)
D5	D5244T15	Automatikgetriebe, TF-80SC	2000	90
D5 AWD	D5244T15	Automatikgetriebe, TF-80SC	2000	90

A Motorcode, Artikel- und Seriennummer des Motors können auf dem Motor abgelesen werden, siehe Seite 396.

B DRiVe für bestimmte Märkte.

C Nur für bestimmte Märkte.

D Mit start/Stop-Automatik.

E Ohne Start/Stop.

Max.-Gewicht ungebremster Anhänger (kg)	Max. Stützlast auf der Anhängervorrichtung (kg)
750	50

Technische Daten Motor

Technische Daten Motor

 ACHTUNG

Nicht alle Motoren sind auf allen Märkten erhältlich.

10

Motor	Motorcode ^A	Leistung (kW/1/min)	Leistung (PS/1/min)	Drehmoment (Nm/1/min)	Anzahl Zylinder	Zylinderbohrung (mm)	Hub (mm)	Hubraum (Liter)	Verdichtungsverhältnis
T4 ^B	B4164T	132/5700	180/5700	240/1600-5000	4	79	81,4	1,596	10,0:1
T4 ^C	B4204T6	149/6000	203/6000	300/1750-4000	4	87,5	83,1	1,999	10,0:1
T4F	B4164T2	132/5700	180/5700	240/1600-5000	4	79	81,4	1,596	10,0:1
T5	B4204T7	177/5500	240/5500	320/1800-5000	4	87,5	83,1	1,999	10,0:1
T5 ^C	B5254T12	187/5400	254/5400	360/1800-4200	5	83,0	92,3	2,497	9,5:1
3.2	B6324S5	179/6400	243/6400	320/3200	6	84	96	3,192	10,8:1
T6	B6304T4	224/5600	304/5600	440/2100-4200	6	82,0	93,2	2,953	9,3:1
D2	D4162T	84/3600	115/3600	270/1750-2500	4	75	88,3	1,560	16,0:1
D3	D5204T7	100/3500	136/3500	350/1500-2250	5	81,0	77	1,984	16,5:1
D4	D5204T3	120/3500	163/3500	400/1500-2750	5	81,0	77	1,984	16,5:1

Technische Daten Motor

Motor	Motorcode ^A	Leistung (kW/1/min)	Leistung (PS/1/min)	Drehmoment (Nm/1/min)	Anzahl Zylinder	Zylin- derboh- rung (mm)	Hub (mm)	Hub- raum (Liter)	Verdich- tungsver- hältnis
D5	D5244T11 ^D	158/4000	215/4000	420/1500–3250	5	81,0	93,15	2,400	16,5:1
D5	D5244T15 ^E	158/4000	215/4000	440/1500-3000	5	81,0	93,15	2,400	16,5:1

^A Motorcode, Artikel- und Seriennummer des Motors können auf dem Motor abgelesen werden, siehe Seite 396.

^B DRIVE für bestimmte Märkte.

^C Nur für bestimmte Märkte.

^D Schaltgetriebe

^E Automatikgetriebe

Motoröl**Ungünstige Fahrbedingungen**

Ungünstige Fahrbedingungen können zu einer unnormal hohen Öltemperatur oder einem unnormal hohen Ölverbrauch führen. Unten sind einige Beispiele für ungünstige Fahrbedingungen aufgeführt.

Den Ölstand häufiger auf längeren Fahrten unter folgenden Bedingungen kontrollieren:

- mit Wohnwagen oder Anhänger
- im Gebirge
- bei hohen Geschwindigkeiten
- bei Temperaturen unter -30 °C oder über $+40\text{ °C}$

Obiges gilt auch für kürzere Fahrstrecken bei niedrigen Temperaturen.

Bei ungünstigen Fahrbedingungen ein vollsynthetisches Motoröl wählen, das dem Motor zusätzlichen Schutz bietet.

Volvo empfiehlt Ölprodukte von Castrol.

**WICHTIG**

Um die Anforderungen für das Motorwartungsintervall zu erfüllen, werden alle Motoren ab Werk mit einem speziell angepassten synthetischen Motoröl gefüllt. Die Wahl des Öls erfolgte mit großer Sorgfalt und unter Berücksichtigung von Lebensdauer, Startbarkeit, Kraftstoffverbrauch und Umweltbelastung.

Für die Befolgung der empfohlenen Wartungsintervalle ist die Verwendung eines zugelassenen Motoröls erforderlich. Sowohl beim Auffüllen als auch beim Ölwechsel stets die vorgeschriebene Ölqualität verwenden, da anderenfalls die Gefahr einer Beeinflussung von Lebenslänge, Startbarkeit, Kraftstoffverbrauch und Umweltbelastung besteht.

Die Volvo Car Corporation übernimmt keinerlei Garantieansprüche, wenn nicht Motoröl mit der vorgeschriebenen Qualität und Viskosität verwendet wird.

Volvo empfiehlt, den Ölwechsel in einer Volvo-Vertragswerkstatt vornehmen zu lassen.

Motoröl

Motorölqualität

Motor	Motorcode ^A	Empfohlene Ölqualität	Füllmenge, inkl. Ölfilter (Liter)
3.2	B6324S5	Ölqualität: ACEA A5/B5 Viskosität: SAE 0W-30	ca. 6,8
T6	B6304T4		ca. 6,8
D4	D5204T3		ca. 5,9
D3	D5204T7		ca. 5,9
D5	D5244T11 ^B		ca. 5,9
D5	D5244T15 ^C		ca. 5,9
T4 ^D	B4204T6	Ölqualität: ACEA A5/B5 Viskosität: SAE 5W-30 Für Fahrten unter ungünstigen Bedingungen ACEA A5/B5 SAE 0W-30 verwenden.	ca. 5,4
T5	B4204T7		ca. 5,4
D2	D4162T		ca. 3,8

Motoröl

Motor	Motorcode ^A	Empfohlene Ölqualität	Füllmenge, inkl. Ölfilter (Liter)
T4 ^E	B4164T	Zertifiziertes und ab Werk eingefülltes Öl: Ölqualität WSS-M2C925-A	ca. 4,1
T4 ^F	B4164T2	Alternative bei Wartung: Ölqualität: ACEA A5/B5 Viskosität: SAE 5W-30	ca. 4,1
T5 ^D	B5254T12	Ölqualität: ACEA A5/B5 Viskosität: SAE 0W-30	ca. 5,5

A Motorcode, Artikel- und Seriennummer des Motors können auf dem Motor abgelesen werden, siehe Seite 396.

B Schaltgetriebe

C Automatikgetriebe.

D Nur für bestimmte Märkte.

E DRiVe für bestimmte Märkte.

Zum Einfüllen von Motoröl siehe Seite 356.

Flüssigkeiten und Schmiermittel

Kühlmittel

Vorgeschriebene Qualität: Von Volvo empfohlenes Kühlmittel, mit 50 % Wasser¹ gemischt, siehe Verpackung.

Motor ^A		Füllmenge (Liter)
T4 ^B	B4204T6	10,5
T5	B4204T7	
D2	D4162T ^D	
D2	D4162T ^E	
		11,1

Motor ^A		Füllmenge (Liter)
3.2	B6324S5	8,9
T5 ^B	B5254T12	
T6	B6304T4	
D4	D5204T3	
D3	D5204T7	
D5	D5244T15	
D5	D5244T11	

Motor ^A		Füllmenge (Liter)
T4 ^C	B4164T ^D	9,2
T4F	B4164T2 ^D	
T4 ^C	B4164T ^E	9,8
T4F	B4164T2 ^E	

^A Motorcode, Artikel- und Seriennummer des Motors können auf dem Motor abgelesen werden, siehe Seite 396.

^B Nur für bestimmte Märkte.

^C DRIVe für bestimmte Märkte.

^D Schaltgetriebe

^E Automatikgetriebe

Sonstige Flüssigkeiten und Schmiermittel

Schaltgetriebe	Füllmenge (Liter)	Vorgeschriebenes Getriebeöl
MMT6	1,7	BOT 350M3
M66	1,9	

¹ Die Wasserqualität muss dem Standard STD 1285,1 entsprechen.

Flüssigkeiten und Schmiermittel

Automatikgetriebe	Füllmenge (Liter)	Vorgeschriebenes Getriebeöl
MPS6	7,3	BOT 341
TF-80SC	7,0	AW1
TF-80SD	7,0	AW1







Flüssigkeit	System	Füllmenge (Liter)	Vorgeschriebene Qualität
Bremsflüssigkeit	Bremsanlage	0,6	DOT 4+
Servolenköl	Servolenkung	-	WSS M2C204-A2 oder gleichwertiges Produkt.
Scheibenwaschflüssigkeit	Fahrzeuge mit Scheinwerferwaschanlage	6,5	Von Volvo empfohlene Scheibenwaschflüssigkeit - mit Frostschutz bei kalter Witterung und unter dem Gefrierpunkt.
	Fahrzeuge ohne Scheinwerferwaschanlage	4,5	
Kraftstoff	Benzinmotor	ca. 70	Benzin: siehe Seite 319
	Dieselmotor	ca. 70	Diesel: siehe Seite 319

 **ACHTUNG**







Bei normalen Fahrbedingungen muss das Getriebeöl während der Fahrzeuglebensdauer nicht gewechselt werden. Bei ungünstigen Fahrbedingungen kann dies jedoch erforderlich sein, siehe Seite 408.

Kraftstoff







CO₂-Ausstoß und Kraftstoffverbrauch

							
		CO ₂		CO ₂		CO ₂	
T4 ^A	man	203	8,8	122	5,3	152	6,6
T4 ^A	aut	231	9,9	135	5,8	170	7,3
T4F ^B	man	220 (210 ^o)	9,5 (12,8 ^o)	124 (120 ^o)	5,3 (7,3 ^o)	159 (153 ^o)	6,9 (9,3 ^o)
T4F ^B	aut	236 (228 ^o)	10,2 (13,9 ^o)	136 (131 ^o)	5,8 (8,0 ^o)	172 (166 ^o)	7,4 (10,1 ^o)
T5	man	261	11,2	140	6,0	184	7,9
T5	aut	266	11,4	145	6,2	189	8,1
3.2	aut	305	13,1	153	6,6	208	8,9
3.2 AWD	aut	319	13,7	163	7,0	219	9,4
T6 AWD	aut	337	14,5	170	7,3	231	9,9
D2	man	140	5,3	106	4,0	119	4,5

Kraftstoff

							
		CO ₂		CO ₂		CO ₂	
D2	aut	134	5,1	111	4,2	119	4,5
D3	man	135	5,1	102	3,9	114	4,3
D3	aut	187	7,1	125	4,7	148	5,6
D4	man	135	5,1	102	3,9	114	4,3
D4 ^D	aut	214	8,1	126	4,8	158	6,0
D4 ^E	aut	187	7,1	125	4,7	148	5,6
D5	man	146	5,6	105	4,0	120	4,6

Kraftstoff

							
		CO ₂		CO ₂		CO ₂	
D5	aut	219	8,4	124	4,7	159	6,1
D5 AWD	aut	224	8,6	134	5,1	167	6,4

A DRiVe für bestimmte Märkte.

B Flexfuel-Motoren können sowohl mit bleifreiem Benzin mit 95 Oktan als auch mit Bioethanol E85 betrieben werden. Da beide Kraftstoffe in den gemeinsamen Kraftstofftank gefüllt werden, sind alle Mischungsverhältnisvarianten dieser beiden Kraftstoffe möglich. Für weitere Informationen siehe Seite 127.

C E85

D Ohne Start/Stop.

E Mit start/Stop-Automatik.

Erläuterung

	Gramm/Kilometer
	Liter/100 km
	Stadtfahrbetrieb

	Außerstädtischer Fahrbetrieb
	Gemischter Fahrbetrieb

 **ACHTUNG**

Sollten Verbrauchs- und Emissionsdaten fehlen, sind diese in einem beigefügten Supplement angegeben.

Kraftstoffverbrauch und Kohlendioxidausstoß

Die Kraftstoffverbrauchs- und Emissionswerte in der Tabelle oben basieren auf speziellen EU-Fahrzyklen¹ und gelten für Fahrzeuge mit Leergewicht in der Grundausstattung und ohne Zusatzausrüstung. Je nach Ausrüstung kann sich das Fahrzeuggewicht erhöhen. Dadurch, sowie abhängig davon, wie schwer das Fahrzeug beladen ist, erhöht sich der Kraftstoffverbrauch und der Kohlendioxidausstoß.

¹ Die angegebenen Kraftstoffverbrauchszahlen basieren auf zwei standardisierten Fahrzyklen in Laborumgebung („EU-Fahrzyklen“) gemäß den EU-Richtlinien 80/1268/EEC (Euro 4), EU Regulation no 692/2008 (Euro 5) sowie UN ECE Regulation no 101. Diese Regelwerke umfassen die Fahrzyklen Stadtfahrbetrieb und außerstädtischer Fahrbetrieb. – Stadtfahrbetrieb – die Messung beginnt mit einem Kaltstart des Motors. Die Fahrt ist simuliert. – Außerstädtischer Fahrbetrieb – das Fahrzeug wird bei Geschwindigkeiten zwischen 0 und 120 km/h beschleunigt und abgebremst. Die Fahrt ist simuliert. – Fahrzeug mit D2, D3, D4 oder D5-Motor in Kombination mit 6-Gang-Schaltgetriebe wird im 2. Gang gestartet. Der Wert für den in der Tabelle angegebenen gemischten Fahrbetrieb ist laut Gesetz eine Kombination aus Stadtfahrbetrieb und außerstädtischem Betrieb. CO₂-Ausstoß – zur Berechnung des Kohlendioxidausstoßes während der beiden Fahrzyklen werden die Abgase gesammelt. Bei der anschließenden Analyse wird der Wert für den CO₂-Ausstoß ermittelt.

Es gibt mehrere Faktoren, die dazu beitragen, dass der Kraftstoffverbrauch höher ist, als in der Tabelle angegeben. Zu diesen gehören beispielsweise:

- Die Fahrweise des Fahrers.
- Wenn der Kunde größere Räder gewählt hat, als diejenigen, die standardmäßig an der Grundversion des Fahrzeugmodells montiert sind, steigt der Widerstand.
- Eine hohe Geschwindigkeit ergibt einen höheren Luftwiderstand.
- Kraftstoffqualität, Straßen- und Verkehrsbedingungen, Wetter und Zustand des Fahrzeugs.

Bereits eine Kombination aus den hier aufgeführten Beispielen kann zu einem erheblich höheren Verbrauch führen. Für ausführliche Informationen wird auf die oben aufgeführten referierten Regelwerke¹ verwiesen.

Große Abweichungen im Kraftstoffverbrauch können sich bei einem Vergleich mit den EU-Fahrzyklen¹ ergeben, die bei der Zulassung des Fahrzeugs verwendet werden und auf denen die Verbrauchswerte in der Tabelle basieren.

Zu beachten

Einige Tipps, mit denen der Fahrzeugnutzer den Kraftstoffverbrauch senken kann:

- Fahren Sie vorausschauend und vermeiden Sie unnötiges Beschleunigen und starkes Bremsen.
- Fahren Sie mit dem richtigen Luftdruck in den Reifen und kontrollieren Sie diesen regelmäßig – wählen Sie für beste Ergebnisse ECO-Reifendruck, siehe Reifendrucktable auf Seite 414.
- Die Wahl der Reifen kann sich auf den Kraftstoffverbrauch auswirken – lassen Sie sich zu geeigneten Reifen von einem Händler beraten.

Mehr Informationen und weitere Ratschläge siehe Seiten 13 und 314.

Siehe Seite 318 für allgemeine Informationen zum Kraftstoff.

¹ Die angegebenen Kraftstoffverbrauchszahlen basieren auf zwei standardisierten Fahrzyklen in Laborumgebung („EU-Fahrzyklen“) gemäß den EU-Richtlinien 80/1268/EEC (Euro 4), EU Regulation no 692/2008 (Euro 5) sowie UN ECE Regulation no 101. Diese Regelwerke umfassen die Fahrzyklen Stadtfahrtrieb und außerstädtischer Fahrtrieb. – Stadtfahrtrieb – die Messung beginnt mit einem Kaltstart des Motors. Die Fahrt ist simuliert. – Außerstädtischer Fahrtrieb – das Fahrzeug wird bei Geschwindigkeiten zwischen 0 und 120 km/h beschleunigt und abgebremst. Die Fahrt ist simuliert. – Fahrzeug mit D2, D3, D4 oder D5-Motor in Kombination mit 6-Gang-Schaltgetriebe wird im 2. Gang gestartet. Der Wert für den in der Tabelle angegebenen gemischten Fahrtrieb ist laut Gesetz eine Kombination aus Stadtfahrtrieb und außerstädtischem Betrieb. CO₂-Ausstoß – zur Berechnung des Kohlendioxidausstoßes während der beiden Fahrzyklen werden die Abgase gesammelt. Bei der anschließenden Analyse wird der Wert für den CO₂-Ausstoß ermittelt.

Räder und Reifen, Größen und Druck

Zugelassener Reifendruck

Motor	Reifengröße	Geschwindigkeit (km/h)	Zuladung, 1–3 Personen		Max. Zuladung		ECO-Druck ^A
			Vorn (kPa) ^B	Hinten (kPa)	Vorn (kPa)	Hinten (kPa)	Vorn/hinten (kPa)
3.2 T6	225/55 R 16	0–160	230	210	260	260	260
	225/50 R 17	160 +	280	280	290	290	-
	245/45 R 17						
	245/40 R 18	0–160	230	210	260	260	260
160 +		270	270	290	290	-	
D5	225/55 R 16	0 - 160	220	210	260	260	260
	225/50 R 17	160 +	260	260	270	270	-
	245/45 R 17						
	245/40 R 18	0–160	230	210	260	260	260
160 +		260	260	270	270	-	

Räder und Reifen, Größen und Druck

Motor	Reifengröße	Geschwindigkeit (km/h)	Zuladung, 1–3 Personen		Max. Zuladung		ECO-Druck ^A
			Vorn (kPa) ^B	Hinten (kPa)	Vorn (kPa)	Hinten (kPa)	Vorn/hinten (kPa)
T4	225/55 R 16	0 - 160	220	210	260	260	260
T4F	225/50 R 17	160 +	260	260	270	270	-
T5	245/45 R 17						
DRiVe	205/60 R 16 245/40 R 18	0–160	230	210	260	260	260
D2		160 +	260	260	270	270	-
D3							
D4							
Temporary Spare Tyre		max. 80	420	420	420	420	-

^A Wirtschaftliche Fahrweise.

^B In bestimmten Ländern kommt zusätzlich zur SI-Einheit Pascal die Einheit bar vor: 1 bar = 100 kPa.

ACHTUNG

Nicht alle Motoren, Reifen oder Kombinationen sind uneingeschränkt auf allen Märkten erhältlich.

Elektrische Anlage

Elektrische Anlage

Das Fahrzeug ist mit einem spannungsgeregelten Wechselstromgenerator ausgestattet. Die elektrische Anlage ist eine einpolige Anlage, bei der Fahrgestell und Motorblock als Leiter verwendet werden.

Die Batteriekapazität richtet sich nach der Aus-rüstung des Fahrzeugs.



WICHTIG

Beim Auswechseln der Batterie darauf achten, dass die neue Batterie dasselbe Kaltstartvermögen und dieselbe Reservekapazität wie die Originalbatterie hat (siehe Aufkleber auf der Batterie).

Startbatterie

Motor	Spannung (V)	Kaltstartfähigkeit, CCA – Cold Cranking Amperes (A)	Reservekapazität (Minuten)
Benzin (Ethanol)	12	520–800	100–160
Diesel	12	700–800	135–160
Benzin/Diesel mit Start/Stop-Funktion	12	760 ^A	135

^A Batterien vom Typ AGM (Absorbed Glass Mat) sind in Fahrzeugen mit Start/Stop-Funktion zu verwenden.



ACHTUNG

- Die Gefäßgröße der Batterie muss mit den Maßen der Originalbatterie übereinstimmen.
- Die Höhe der Batterie ist je nach Größe unterschiedlich.

Eco Start/Stop DRIVe*

Für Informationen zu Batterien in Fahrzeugen mit Eco Start/Stop DRIVe siehe Seite 375.



Typengenehmigung



Transponderschlüsselsystem

Standard-Verriegelungssystem

Land	
EU, China	 <p>Continental FCC ID: K32599002284 IC: 6177-09040284 C2CA309L.P194074 CETB7777C0300R TRICLPD2000/22 CMI ID: 2009041124 Complies with EEA Standards D801782 TA-2006/910 RLP/RTT06-348 Made in Cz</p> <p>CE G046197</p>

Schlüsselloses Verriegelungssystem (Keyless drive)

Land	
EU	 <p>Continental #WVK 4 9265</p> <p>CE</p> <p>G046198</p>
Korea	 <p>Continental SIE-SVK 49268 Made in Cz</p> <p>G046200</p>

Land	
China	 <p>Continental #WVK 4 9269 CETB631D0000R TRICLPD2000/2000B CMI ID: 2009041121 Complies with IDA Standards D801782 TA-2006/499 Made in Cz</p> <p>CE G046201</p>
Hongkong	 <p>Continental #WVK 4 9209</p> <p>G046202</p>

Radarsystem

Land	
Singapur	<div style="border: 1px solid black; padding: 5px; margin-bottom: 10px;"> Complies with IDA standards DA105753 </div> <p>IDA: Infocomm Development Authority of Singapore.</p>
Brasilien	 <p>ANATEL</p>

Typengenehmigung

Bluetooth®

Konformitätserklärung (Declaration of Conformity)

Land	
Länder innerhalb der EU:	 Exportland: Japan Hersteller: Alpine Electronics Inc. Typ der Ausrüstung: Bluetooth® -Gerät Für ausführliche Informationen siehe http://ec.europa.eu/enterprise/rte/faq.htm#informing

Typengenehmigung

Land

ALPINE ALPINE ELECTRONICS, INC.
20-1 Yamanashi-Appocho1st Bldg/Chiyu-Fujishima-910-100 Japan
Phone: (81)249-364111 Fax: (81)249-364000

DECLARATION of CONFORMITY

We, Alpine Electronics, Inc. of the above address, hereby declare, at our sole responsibility, that the following product conforms to the Essential Requirements of the Radio and Telecommunications Terminal Equipment Directive 1999/5/EC in accordance with the tests conducted to the appropriate requirements of the relevant standards, as listed herewith.

Product : Bluetooth Module
Model/ Type Number : IAM 2.1 BT PWB EU
Directive and Standards used : **Radio**: EN 300 328 V1.7.1: 2006-10
EMC: EN 301 489-1 V1.3.2: 2008-04
EN 301 489-1 V1.8.1: 2008-04
ISO7637-2: 2004
Safety: IEC 60065 Ed.7: 2001 + Amd.1: 2005
EN 60065: 2002 + Amd.1: 2006

Year of affixing CE marking : 2009

Signature : *S. Asuke*
Name : Shinichi Asuke
Date : November 12, 2009

CE

00430952

Tschechien:	Alpine Electronics, Inc. tímto prohlašuje, že tento Bluetooth ® Module je ve shodě se základními požadavky a dalšími příslušnými ustanoveními směrnice 1999/5/ES.
Dánsko:	Undertegnede Alpine Electronics, Inc. erklærer herved, at følgende udstyr Bluetooth ® Module overholder de væsentlige krav og øvrige relevante krav i direktiv 1999/5/EF.
Deutschland:	Hiermit erklärt Alpine Electronics, Inc., dass sich das Gerät Bluetooth ® Module in Übereinstimmung mit den grundlegenden Anforderungen und den übrigen einschlägigen Bestimmungen der Richtlinie 1999/5/EG befindet.

10



Typengenehmigung

Land	
Estland:	Käesolevaga kinnitab Alpine Electronics, Inc. seadme Bluetooth ® Module vastavust direktiivi 1999/5/EÜ põhinõuetele ja nimetatud direktiivist tulenevatele teistele asjakohastele sätetele.
Großbritannien:	Hereby, Alpine Electronics, Inc., declares that this Bluetooth ® Module is in compliance with the essential requirements and other relevant provisions of Directive 1999/5/EC.
Spanien:	Por medio de la presente Alpine Electronics, Inc. declara que el Bluetooth ® Module cumple con los requisitos esenciales y cualesquiera otras disposiciones aplicables o exigibles de la Directiva 1999/5/CE.
Griechenland:	ΜΕ ΤΗΝ ΠΑΡΟΥΣΑ Alpine Electronics, Inc. ΔΗΛΩΝΕΙ ΟΤΙ Bluetooth ® Module ΣΥΜΜΟΡΦΩΝΕΤΑΙ ΠΡΟΣ ΤΙΣ ΟΥΣΙΩΔΕΙΣ ΑΠΑΙΤΗΣΕΙΣ ΚΑΙ ΤΙΣ ΛΟΙΠΕΣ ΣΧΕΤΙΚΕΣ ΔΙΑΤΑΞΕΙΣ ΤΗΣ ΟΔΗΓΙΑΣ 1999/5/EK.
Frankreich:	Par la présente Alpine Electronics, Inc. déclare que l'appareil Bluetooth ® Module est conforme aux exigences essentielles et aux autres dispositions pertinentes de la directive 1999/5/CE.
Italien:	Con la presente Alpine Electronics, Inc. dichiara che questo Bluetooth ® Module è conforme ai requisiti essenziali ed alle altre disposizioni pertinenti stabilite dalla direttiva 1999/5/CE.
Lettland:	Ar šo Alpine Electronics, Inc. deklarē, ka Bluetooth ® Module atbilst Direktīvas 1999/5/EK būtiskajām prasībām un citiem ar to saistītajiem noteikumiem.
Litauen:	Šiuo Alpine Electronics, Inc. deklaruoja, kad šis Bluetooth ® Module atitinka esminius reikalavimus ir kitas 1999/5/EB Direktyvos nuostatas.
Niederlande:	Hierbij verklaart Alpine Electronics, Inc. dat het toestel Bluetooth ® Module in overeenstemming is met de essentiële eisen en de andere relevante bepalingen van richtlijn 1999/5/EG.
Malta:	Hawnhekk, Alpine Electronics, Inc., jiddikjara li dan Bluetooth ® Module jikkonforma mal-htigijiet essenzjali u ma provvedimenti oħrajn relevanti li hemm fid-Dirrettiva 1999/5/EC.
Ungarn:	Alulírott, Alpine Electronics, Inc. nyilatkozom, hogy a Bluetooth ® Module megfelel a vonatkozó alapvető követelményeknek és az 1999/5/EC irányelv egyéb előírásainak.

Typengenehmigung

Land	
Polen:	Niniejszym Alpine Electronics, Inc. oświadcza, że Bluetooth ® Module jest zgodny z zasadniczymi wymogami oraz pozostałymi stosownymi postanowieniami Dyrektywy 1999/5/EC.
Portugal:	Alpine Electronics, Inc. declara que este Bluetooth ® Module está conforme com os requisitos essenciais e outras disposições da Directiva 1999/5/CE.
Slowenien:	Alpine Electronics, Inc. izjavlja, da je ta Bluetooth ® Module v skladu z bistvenimi zahtevami in ostalimi relevantnimi določili direktive 1999/5/ES.
Slowakei:	Alpine Electronics, Inc. týmto vyhlasuje, že Bluetooth ® Module spĺňa základné požiadavky a všetky príslušné ustanovenia Smernice 1999/5/ES.
Finnland:	Alpine Electronics, Inc. vakuuttaa täten että Bluetooth ® Module tyyppinen laite on direktiivin 1999/5/EY oleellisten vaatimusten ja sitä koskevien direktiivin muiden ehtojen mukainen.
Schweden:	Härmed intygar Alpine Electronics, Inc. att denna Bluetooth ® Module står i överensstämmelse med de väsentliga egenskapskrav och övriga relevanta bestämmelser som framgår av direktiv 1999/5/EG.
Island:	Härmed intygar Alpine Electronics, Inc. att denna Bluetooth ® Module står i överensstämmelse med de väsentliga egenskapskrav och övriga relevanta bestämmelser som framgår av direktiv 1999/5/EG.
Norwegen:	Alpine Electronics, Inc. erklærer herved at utstyret Bluetooth ® Module er i samsvar med de grunnleggende krav og øvrige relevante krav i direktiv 1999/5/EF.

Typengenehmigung

Land	
China:	<p>第十三条 进口和生产厂商在其产品的说明书或使用手册中，应刊印下述有关内容：</p> <ol style="list-style-type: none">1. 标明附件中所规定的技术指标和使用范围，说明所有控制、调整及开关等使用方法；<ul style="list-style-type: none">■ 使用频率：2.4 - 2.4835 GHz■ 等效全向辐射功率(EIRP)：天线增益 < 10dBi 时：≤100 mW 或 ≤20 dBm ①■ 最大功率谱密度：天线增益 < 10dBi 时：≤20 dBm / MHz (EIRP) ①■ 载频容限：20 ppm■ 杂散发射(辐射)功率(对应载波±2.5 倍信道带宽以外)：<ul style="list-style-type: none">• ≤-36 dBm / 100 kHz (30 - 1000 MHz)• ≤-33 dBm / 100 kHz (2.4 - 2.4835 GHz)• ≤-40 dBm / 1 MHz (3.4 - 3.53 GHz)• ≤-40 dBm / 1 MHz (5.725 - 5.85 GHz)• ≤-30 dBm / 1 MHz (其它 1 - 12.75 GHz)2. 不得擅自更改发射频率、加大发射功率(包括额外加装射频功率放大器)，不得擅自外接天线或改用其它发射天线；3. 使用时不得对各种合法的无线电通信业务产生有害干扰；一旦发现有害干扰现象时，应立即停止使用，并采取措施消除干扰后方可继续使用；4. 使用微功率无线电设备，必须忍受各种无线电业务的干扰或工业、科学及医疗应用设备的辐射干扰；5. 不得在飞机和机场附近使用。

Typengenehmigung

Land	
Taiwan:	<p>低效率電波輻射性電機管理辦法第十條</p> <p>第十二條</p> <p>經型式認證合格之低功率射頻電機，非經許可，公司、商號或使用者均不得擅自 變更頻率、加大功率或變更原設計之特性及功能。</p> <p>第十四條</p> <p>低功率射頻電機之使用不得影響飛航安全及干擾合法通信；經發現有干擾現象時，應立即停用，並改善至無干擾時方得繼續使用。前項合法通信，指依電信法規定 作業之無線電通信。低功率射頻電機須忍受合法通信或工業、科學及醫療用電波 輻射性電機設備之干擾。</p> <div data-bbox="225 456 368 600" style="text-align: center;">  </div> <p>CCAB10LP0230T7</p>

Typengenehmigung

Land	
Südko- rea:	<p>제품 정보</p> <p>Volvo Car Korea 신청자 코드: N25-IAM2101V 제품 명: Bluetooth Audio Navigation Radio 모델 명: IAM2.1 산 날짜: March/2010 Alpine Electronics, Inc Made in Japan</p> <p>고객 정보</p> <p>Volvo Car Korea 볼보자동차코리아 서울시 용산구 한남 2 동 726-173 볼보빌딩 4 층 볼보자동차 고객센터 1588-1777 http://www.volvocars.com/kr</p> <p>사용자 주의사항</p> <p>※당해 무선설비는 전파혼신 가능성이 있으므로 인명안전과 관련된 서비스는 할 수 없습니다</p>

Typengenehmigung

Land		
Singapur:	<div data-bbox="228 303 363 370" style="border: 1px solid black; padding: 5px; text-align: center;"> Complies with IDA Standards DA100925X </div>	
Vereinigte Arabische Emirate:	<div data-bbox="228 418 665 781" style="border: 3px double black; padding: 10px;"> <p>TRA</p> <p>REGISTERED No:</p> <p>0020557/09</p> <p>DEALER No:</p> <p>0014517/08</p> </div>	
Jordanien:	<p>The product that contains the Bluetooth module is approved with the following certification number.</p> <p>BT module certification number: TRC/LPD/2010/4.</p> <p>BT module name: IAM2.1BT PWB EU</p>	

Typengenehmigung

10

Land	
Südafrika:	
Uruguay:	<p>This product contains URSEC approved transmitter [module name and model name (IAM2.1 BT PWB EU + BVJG905A, BVVE905A, BVLV905A)]</p>



Typengenehmigung

Land	
Jamaika:	Approved for use in Jamaica SMA EI: IAM2.1
Thailand:	This telecommunication equipment conforms to NTC technical requirement.
Nigeria:	<div style="border: 1px solid black; padding: 5px; text-align: center;"> <p><u>Connection and use of this communications</u></p> <p><u>equipment is permitted by the Nigerian</u></p> <p><u>Communications Commission</u></p> </div>
Mexiko:	<p>Warning</p> <p>"Este equipo opera a titulo secundario, consecuentemente, debe aceptar interferencias perjudiciales incluyendo equipos de la misma clase y puede no causar interferencias a sistemas operando a titulo primario."</p> <p>Bluetooth® module installation information</p> <p>This module board is to be installed only by the professional line operator and used only for car audio produced by ALPINE ELECTRONICS, INC.. When this Bluetooth® Module Board is installed in the Car Audio, we shall consider the following points; 1. Since "IAM2.1 BT PWB US" owns its FCC ID/IC Number, we shall affix an exterior label on the outside of the product if the FCC ID is not visible. The exterior label shall use wording such as either "Contains Transmitter Module Board FCC ID: A269ZUA130 / IC: 700B-IAM2101" or "Contains FCC ID: A269ZUA130 / IC: 700B-IAM2101". 2. "IAM2.1 BT PWB US" complies with requirements of sub-sections 15.19(a)(3) in FCC Rules Part 15 Subpart C. The manual statement 15.19 (a)(3) is included User Guide of the product.</p> <p>COFETEL No. RCPALIA10-0353</p>

Typengenehmigung

Land

Botsu-
ana:

BTA
REGISTERED No:
BTA/TA/2010/220

0044549

Kroatien:





0044000

Symbole im Display

Allgemeines







In den Fahrzeugdisplays können eine Reihe von Symbolen erscheinen. Die Symbole lassen sich in Warn-, Kontroll- und Informationssymbole unterteilen. Unten sind die gewöhnlichsten Symbole und deren Bedeutung aufgeführt sowie Seitenverweise zu weiteren Informationen in der Betriebsanleitung zu finden. Für weitere Informationen über Symbole und Textmitteilungen siehe Seiten 74, 76 und 212.

 - Rotes Warnsymbol, leuchtet auf, wenn ein Fehler festgestellt wurde, der die Sicherheit und/oder das Fahrverhalten des Fahrzeugs beeinflussen kann. Gleichzeitig erscheint eine erklärende Textmitteilung im Informationsdisplay.











 - Gelbes Informationssymbol, leuchtet auf und im Informationsdisplay erscheint ein Text, wenn eine Abweichung in einem der Fahrzeugsysteme festgestellt wurde. Das gelbe Informationssymbol kann auch zusammen mit anderen Symbolen aufleuchten.

Symbole im Display





Kontroll- und Warnsymbole im Kombiinstrument

Symbol	Bedeutung	Seite
	Niedriger Öldruck	76
	Feststellbremse	76, 147, 149
	Airbags - SRS	21, 76
	Sicherheitsgurtkontrolle	18, 76
	Generator lädt nicht	76
	Fehler in der Bremsanlage	76, 146
	Warnung, Sicherheitsmodus	21, 32, 76, 77, 135





Kontroll- und Informationssymbole im Kombiinstrument



Symbol	Bedeutung	Seite
	Fehler im ABL-System*	74, 97
	Abgasreinigungsanlage	74
	Fehler im ABS-System	74, 146
	Nebelschlussleuchte eingeschaltet	74, 99
	Stabilitätskontrolle, DSTC	74, 157
	Stabilitätskontrolle, Sport-Modus	74, 157
	Vorglühanlage (Diesel)	74
	Niedriger Kraftstoffstand im Tank	74, 236
	Information, Displaytext lesen	74
	Fernlicht eingeschaltet	74, 97

Symbole im Display

Symbol	Bedeutung	Seite
	Linke Blinkerleuchten	74
	Rechte Blinkerleuchten	74
	DRIVE - Start/Stop*	74, 141
	Nicht verwendet	-



Sonstige Informationssymbole im Kombiinstrument

Symbol	Bedeutung	Seite
	Adaptiver Tempomat*	160, 164, 171
	Adaptiver Tempomat*	171
	Adaptiver Tempomat*, Abstandswarnung* (Distance Alert)	171, 175
	Adaptiver Tempomat*, Abstandswarnung* (Distance Alert)	171, 175

Symbol	Bedeutung	Seite
	Adaptiver Tempomat*	171
	Adaptiver Tempomat*, Abstandswarnung* (Distance Alert)	165, 174
	Adaptiver Tempomat*, Abstandswarnung* (Distance Alert)	165, 174
	Adaptiver Tempomat*	164
	Radarsensor*	171, 175, 189
	Start/Stop*, adaptiver Tempomat*	141, 171
-	-	-
	Kamerasensor*, Lasersensor*	180, 189, 193, 196

Symbol	Bedeutung	Seite
	Bremsautomatik*, Abstandswarnung* (Distance Alert), City Safety™, Unfallwarnsystem*	175, 180, 189
	Kraftstoffbetriebene Motor- und Innenraumheizung*	236
	ABL-System*	97
	Kraftstofftankklappe rechte Seite	317
	Batterie Ladezu. niedrig	236
	Feststellbremse	149
	Regensensor*	106
	Driver Alert System*	193

Symbole im Display

Symbol	Bedeutung	Seite
	Driver Alert System*, Lane Departure Warning*	193, 196
	Driver Alert System*, Lane Departure Warning*	196
	Driver Alert System*, Pause machen	193

Informationssymbole im Display der Dachkonsole

Symbol	Bedeutung	Seite
	Sicherheitsgurtkontrolle	19
	Airbag Beifahrersitz, aktiviert	24, 25
	Airbag Beifahrersitz, deaktiviert	25

A

A/V-AUX-Eingang.....	303	Alarm (RADIO)		Anrufe	
Ablagefach.....	247	deaktivieren.....	66	eingehende.....	284
Ablagefächer im Innenraum.....	243	Alarmanlage.....	65	Handhabung.....	284
Abschleppen.....	332	aktivieren.....	65	Anrufe tätigen.....	284
Abschleppöse.....	333	Alarmanzeige.....	65	Antischlupf	156
Abschleppöse.....	333	Alarmsignale.....	66	Antischlupfregelung.....	156
Abstandswarnung.....	173	ausgelöste Alarmanlage ausschalten... 66		Anzeige	
ACC – Adaptiver Tempomat.....	162	Kontrolle der Alarmanlage.....	49	Drehzahlmesser.....	74
Active Bending Lights (ABL).....	97	reduzierte Alarmstufe.....	66	Tachometer.....	74
Adaption.....	127	Alkoholschloss.....	117	Tankanzeige.....	74
Adaptiver Tempomat.....	162	Allergie- und asthmaauslösende Substanzen.....	224	Aufkleber.....	396
Fehlersuche.....	170	Allradantrieb, AWD.....	144	Aufprall.....	32
Radarsensor.....	168	All Wheel Drive (Allradantrieb).....	144	Auslegematten.....	245
Airbag		Anhänger.....	326	Außenmaße.....	398
Aktivierung/Deaktivierung, PACOS.....	24	fahren mit Anhänger.....	326	Außenspiegel.....	111
Fahrer- und Beifahrerseite.....	22	Kabel.....	326	Auto	
Schlüsselabschaltung.....	24	Anhängerkupplung, siehe Anhängierzugvorrichtung.....	328	Klimaeinstellung.....	231
AIRBAG	22	Anhängierzugvorrichtung.....	328	Automatikgetriebe.....	131
Airbagsystem	21	abnehmbar, Demontage	330	Abschleppen und Transport.....	332
Air Condition, AC.....	232	abnehmbar, Montage	329	Anhänger.....	327
Aktives Fahrwerk – FOUR-C.....	242	technische Daten.....	328	manuelle Gangstellungen (Geartronic) 132	
Aktive Xenon-Scheinwerfer.....	97	Anpassung der Fahreigenschaften.....	242	Automatische Verriegelung.....	60
				Automatische Wiederverriegelung.....	59
				AUX-Eingang.....	251, 275

AWD, Allradantrieb.....	144	Displaybeleuchtung.....	93	Beschlag.....	232
		Fern-/Abblendlicht.....	94	Behandlung der Scheiben.....	223
		Glühlampen, technische Daten.....	368	Kondenswasser im Scheinwerfer.....	388
		im Innenraum.....	100	mit Düsen entfernen.....	233
		Instrumentenbeleuchtung.....	93	Timerfunktion.....	232
		Leuchtweitenregelung.....	93	Bestätigungslicht bei Verriegelung	46
		Nebelscheinwerfer.....	98	Betriebsanleitung, Umweltzeichen.....	14
		Nebelschlussleuchte.....	99	Bildschirme hinten.....	301
		Positionsluchten/Standlicht.....	98	Bioethanol E85.....	319
		regler.....	100	Blinker.....	99
		Tunnelerfassung.....	97	BLIS.....	205
		Wegbeleuchtung.....	101	Bluetooth®	
		Beleuchtung, Lampenwechsel.....	362	Freisprechvorrichtung	281
		Abblendlicht Halogen.....	363	Gespräch zum Mobiltelefon umschal-	
		Blinkerleuchte.....	365	ten	284
		Fernlicht, Xenon-Lampe.....	364	Media	278
		Fernlicht Halogen.....	364	Mikrofon aus	284
		Frisierspiegel.....	367	Streaming Audio	278
		Kennzeichenbeleuchtung.....	367	Bordcomputer.....	240
		Kofferraum.....	367	Bremsen.....	145
		Lampenfassung hinten, Blinker.....	366	Antiblockiersystem, ABS.....	145
		Nebelscheinwerfer.....	365	Bremsanlage.....	145
		Seitenmarkierungsleuchte.....	365	Bremsflüssigkeit einfüllen.....	360
		Standlicht.....	364	Bremsleuchten.....	98
		Belüftungsdüsen.....	225	elektrische Feststellbremse.....	147
		Benzinqualität.....	319	Handbremse.....	147
		Bergen.....	334		
B					
Batterie.....	372				
Fernbedienung	300				
Kopfhörer.....	303				
Starthilfe.....	128				
Symbole auf der Batterie.....	373				
Transponderschlüssel/PCC.....	54				
Warnsymbole.....	373				
Wartung.....	372				
Becher.....	247				
laminiert/verstärkt.....	108				
Bedienfeld, Licht.....	93				
Beheizte Waschdüsen.....	107				
Beladung					
allgemeines.....	322				
dachlast.....	322				
Laderaum.....	322				
Lasthalteösen.....	323				
Beleuchtung.....	362				
Aktive Xenon-Scheinwerfer.....	97				
automatische Innenbeleuchtung,					
Innenraum.....	101				
Dauer Annäherungsbeleuchtung..	48, 101				

Notbremsleuchten.....	98	Dolby Surround Pro Logic II.....	250	Elektrisch verstellbarer Sitz.....	86
Notbremsverstärkung, EBA	145	Drahtlose Kopfhörer.....	302	Elektrisch verstellbares Schiebedach.....	115
Symbole im Kombinationsinstrument.	146	Driver Alert Control.....	192	Elektronische Wegfahrsperr.....	47
Bremsleuchten.....	98	Driver Alert System.....	191	Empfehlungen für die Fahrt.....	314
Brems- und Kupplungsflüssigkeit.....	360	DSTC, siehe auch Stabilitätskontrolle.....	157	Empfohlene Kindersitze, Tabelle.....	35
C					
CD	270	Durchladeklappe.....	325	Entfroster.....	232
City Safety™.....	177	Durchlüftungsfunktion.....	60, 224	Entriegelung	
Clean Zone Interior Package (CZIP).....	224	DVD	270	von außen.....	59
CO ₂ -Ausstoß	410	E			
CZIP (Clear Zone Interior Package).....	224	ECC, elektronische Klimatisierung.....	227	von innen.....	59
D					
DAB-Radio.....	266	ECO-Druck.....	346	ERS - Fernstart.....	122
Dachlast, max. Gewicht	399	Eco Start/Stop DRiVe.....	137	Erste-Hilfe-Ausrüstung.....	347
Dauer Annäherungsbeleuchtung.....	48, 101	Einparkhilfe.....	198	ETC, elektronische Temperaturkontrolle	228
Deaktivierung der Wählhebelsperre.....	134	Sensoren der Einparkhilfe.....	200	F	
Diesel.....	319	Einparkhilfekamera.....	201	Fahrbremse.....	145
Dieselpartikelfilter.....	320	Einstellung des Lenkrads.....	92	Fahren.....	314
Displaybeleuchtung.....	93	Elektrische Feststellbremse.....	147	Kühlanlage.....	314
		Feststellbremse automatisch lösen....	148	mit Anhänger.....	326
		Feststellbremse manuell lösen.....	148	mit geöffnetem Kofferraumdeckel.....	315
		niedrige Batteriespannung.....	147	Fahren durch Wasser.....	314
		Elektrisch einklappbare Rückspiegel.....	112	Fahren im Winter.....	315

Fahren mit Anhänger			
Stützlast.....	399		
Zuggewicht.....	399		
Fahrwerkeinstellungen.....	242		
Fahrzeugpflege.....	388		
Fahrzeugpflege, Lederbezüge.....	391		
Farbcode, Lack.....	392		
Fehlermeldungen			
Driver Alert Control.....	193		
Lane Departure Warning.....	196		
siehe Mitteilungen und Symbole	149, 171		
Fehlermeldungen der Abstandskontrolle.	175		
Fehlermeldungen in BLIS.....	207		
Fehlermitteilungen			
Adaptiver Tempomat.....	171		
Fehlersuche			
Adaptiver Tempomat.....	170		
Fehlersuche für den Kamerasensor.	179, 188		
Felgen			
Reinigung.....	389		
Fensterheber.....	108		
Fenster und Rückspiegel.....	108		
Fern-/Abblendlicht, siehe Beleuchtung.....	94		
Fernbedienung	299		
Batteriewechsel	300		
Fernbedienung HomeLink®			
programmierbar	151		
Fernlicht, automatisches Einschalten.....	95		
Fernstart -ERS.....	122		
Feststellbremse.....	147		
Flecken.....	390		
Flexifuel.....	126		
Adaption.....	127		
Flüssigkeiten, Füllmengen.....	408		
Flüssigkeiten und Öl.....	408		
FOUR-C – Aktives Fahrwerk.....	242		
Frisierspiegel.....	101, 245		
FSC, Umweltzeichen.....	14		
Fußgängerschutz.....	182		
G			
Geartronic.....	132		
Gebläse.....	230		
Geheimverriegelung.....	52		
Gesamtgewicht.....	399		
Geschwindigkeitsregelanlage.....	160		
Getriebe.....	130		
Automatikgetriebe.....	131		
Gewichte			
Leergewicht.....	399		
Global Opening.....	224		
Glühlampen, siehe Beleuchtung.....	362		
GSI - Schalthebelhilfe.....	130		
H			
Handbremse.....	147		
Handschaltgetriebe.....	130		
Abschleppen und Transport.....	332		
GSI - Schalthebelhilfe.....	130		
Handschuhfach.....	244		
Verriegelung.....	60		
Heckleuchten			
Anordnung.....	366		
Heckscheibenheizung.....	112		
Heizung.....	231		
Heckscheibe.....	112		
Rückspiegel.....	112		
Sitze.....	229		

Hintere Bedientafel			
Stereoanlage.....	255	Innenspiegel.....	112
Hochdruckwäsche der Scheinwerfer.....	107	automatische Abblendung.....	113
Hohe Motortemperatur.....	326	Instrumentenbeleuchtung, siehe Beleuchtung.....	93
HomeLink®	151	Instrumentenübersicht	
Hupe.....	92	Linkslenker.....	70
		Rechtslenker.....	72
I		Instrumente und Regler.....	70
IAQS – Interior Air Quality System.....	224	Intervallbetrieb.....	106
IC – Inflatable Curtain.....	28	iPod®, Anschluss.....	275
Informationsdisplays.....	73		
Informationstaste, PCC.....	49	K	
Infotainment	250	Kältemittel.....	361
Menübenutzung	254	Kamerasensor.....	179, 187
Quellentasten	251	Katalysator.....	318
Sprachsteuerung.....	291	Transport.....	333
Übersicht	251	Keyless Drive.....	56, 122
Innenbeleuchtung, siehe Beleuchtung....	100	Kinder.....	33
Innenraum.....	243	Kindersicherung.....	39
Innenraumfilter.....	224	Kindersitz und Seitenairbag.....	26
Innenraumheizung		Platzierung im Fahrzeug.....	33
kraftstoffbetrieben.....	235	Sicherheit.....	33
		Kindersicherung.....	64
		Kindersitz.....	33
		Empfehlungen.....	35
		Größenklassen für Kindersitze mit ISO-FIX-Befestigungssystem.....	39
		ISOFIX-Befestigungssystem für Kindersitze.....	39
		obere Befestigungspunkte für Kindersitze.....	42
		Klemmschutz, Schiebedach.....	116
		Klimaanlage.....	223, 232
		allgemeines.....	223
		Reparatur.....	361
		Sensoren.....	223
		Kofferraum	
		Beladung.....	322
		Lasthalteösen.....	323
		Matte.....	247
		Kofferraumdeckel	
		Verriegelung/Entriegelung.....	60
		Kohlendioxidausstoß.....	321
		Kollisionswarner	
		Radarsensor.....	168, 178, 182
		Kollisionswarner mit Auto-Bremse*.....	182
		Kollisionswarnung.....	182, 183
		Kombinationsinstrument.....	73, 212
		Komfort im Innenraum.....	243

Kompass.....	114
Kalibrierung.....	114
Zone einstellen.....	114
Kondenswasser im Scheinwerfer.....	388
Kontrolle des Motorölstands.....	356
Kontrollsymbole.....	74
Kopf-/Schulterairbag.....	28
Kopfhörer	
Batteriewechsel.....	303
drahtlos.....	302
Kopfhöreranschluss.....	255, 301, 303
Kopfstütze	
mittlerer Sitzplatz hinten.....	88
umklappen.....	88
Kraftstoff.....	318
Kraftstofffilter.....	320
Kraftstoffverbrauch.....	410
wirtschaftliche Fahrweise.....	346
Kühlanlage.....	314
Kühlbox.....	247
Kühlmittel, Kontrolle und Kühlmittel einfüllen.....	359

L**Lack**

Farbcode.....	392
Lackschäden und Ausbesserung.....	392
Laminiertes Glas.....	108
Lampen, siehe Beleuchtung.....	362
Lane Departure Control.....	195
Lasersensoren.....	9
Lautstärke	251
Geschwindigkeits- und Lärmausgleich.....	257
Klingelsignal, Telefon.....	285
Telefon.....	285
Telefon/Mediaspieler.....	285
Lederbezüge, Pflegeanweisungen.....	391
Leergewicht.....	399
Lenkkraft, geschwindigkeitsabhängig.....	242
Lenkrad.....	92
Lenkradeinstellung.....	92
Tastenfeld.....	92, 160, 216, 252
Tastenfeld adaptiver Tempomat.....	164
Lenkschloss.....	122
Lenkwiderstand, siehe Lenkkraft.....	242
Leuchtweitenregelung Scheinwerfer.....	93

Lichtmuster, Einstellung.....	102
Lichtmuster einstellen.....	102
Active Bending Lights	102
Halogenscheinwerfer.....	103
Luftqualitätssystem IAQS	232
Lüftung.....	225
Luftverteilung.....	225, 233

M

Manuelle Gangstellungen (Geartronic)....	132
Massage	
Vordersitz.....	90
Max. Dachlast	399
Media Bluetooth®	278
Mediaplayer	270
Menübenutzung Infotainment	254
Menübenutzung RSE.....	308
Menübenutzung und Mitteilungsverwaltung.....	212
Menüs/Funktionen.....	217
Menüstrukturen RSE.....	308, 309
Menüsystem MY CAR.....	215

Messstab, elektronisch.....	358
Mikrofon.....	281
Mitteilungen im Informationsdisplay.....	157
Mitteilungen im Kombinationsinstrument	212
Mitteilungen in BLIS.....	207
Mitteilungen und Symbole	
Abstandskontrolle.....	175
Adaptiver Tempomat.....	171
Driver Alert Control.....	193
Kollisionswarner mit Auto-	
Bremse.....	180, 189
Lane Departure Warning.....	196
Mittelkonsole.....	215
Mobiltelefon	
anschließen.....	282
Freisprechvorrichtung.....	281
Sprachsteuerung.....	291
Telefon registrieren.....	282
Motor	
anlassen.....	121
Überhitzung.....	326
Motorhaube öffnen.....	354
Motorheizung.....	126
kraftstoffbetrieben.....	235

Motoröl.....	356, 405
Filter.....	356
Füllmengenangaben.....	405
Ölqualität.....	405
ungünstige Fahrbedingungen.....	405
Motorraum	
Kühlmittel.....	359
Öl.....	356
Servolenköl.....	361
Übersicht.....	355
MY CAR.....	215

N

Nebelscheinwerfer.....	98, 99
Nebelscheinwerfer, ein/aus.....	98
Notausrüstung	
Warndreieck.....	347

O

Öl, siehe auch Motoröl.....	405
Ölstand niedrig.....	356
Optische Signale, PCC.....	49

P

PACOS.....	24
PACOS, Schalter.....	24
Panikfunktion.....	48
PCC – Personal Car Communicator	
Funktionen.....	48
reichweite.....	49, 50
Polieren.....	389
Positionsluchten/Standlicht.....	98
Powershift-Getriebe.....	134, 332
Provisorische Reifenabdichtung.....	348

Q

Queue Assist.....	167
-------------------	-----

R

Rad	
Einbau.....	344
Felgen.....	339
Reserverad.....	343

Schneeketten.....	341	Wagenwäsche.....	388
Sicherung auswechseln.....	343	Wagenwäsche in der Waschanlage... ..	389
Radarsensor.....	162	Relais-/Sicherungskasten, siehe Sicherun- gen.....	377
Begrenzungen.....	168	Reserverad.....	343
Räder und Reifen.....	338	Temporary Spare.....	343
Radio	262	Rostschutz.....	390
AM/FM	262	RSE - Rear Seat Entertainment System..	301
DAB	266	Rückenlehne.....	85
Regensensor.....	106	Vordersitz umklappen.....	85
Regler		Rückenlehne Fond umklappen.....	87
Mittelkonsole.....	215, 251	Rücksitz-Entertainment.....	301
Reifen		Rückspiegel	
Drehrichtung.....	338	außen.....	111
drücken.....	346	elektrisch einklappbar.....	112
Fahreigenschaften.....	338	Heizung.....	112
Geschwindigkeitsklassen.....	341	innen.....	112
Pflege.....	338	Kompass.....	114
Reifenabdichtung.....	348	Rückstellung Außenspiegel.....	112
technische Daten.....	341	Rückstellung Fensterheber.....	110
Verschleißindikatoren.....	339	Rückwärtsgangsperr.....	131
Winterreifen.....	340	Rußfilter.....	321
Reifenpanne, siehe Reifen.....	343	Russfilter voll.....	321
Reinigung			
Bezüge.....	390		
Felgen.....	389		
Sicherheitsgurt.....	392		

S

Schalterfeld Beleuchtung.....	93
Scheibenreinigungsflüssigkeit einfüllen... ..	370
Scheibenwischer.....	106
Regensensor.....	106
Scheinwerfer.....	362
Schiebedach	
Belüftungsstellung.....	115
Einklemmschutz.....	116
öffnen und schließen.....	115
Sonnenblende.....	116
Schilder.....	396
Schleudertrauma, WHIPS.....	29
Schlösser	
automatische Verriegelung.....	59
Entriegelung.....	59
Kofferraumdeckel.....	60
Verriegelung.....	59
Schlüssel.....	46
Schlüsselblatt.....	51
Schlüsselloser Start (Keyless Drive). .	56, 122
Schlüsselstellungen.....	82
Schmiermittel.....	408
Schmiermittel, Füllmengen.....	408

Schwangere Frauen, Sicherheitsgurt.....	19	Sicherungszentrale.....	377	Startbatterie.....	416
Schwingungsdämpfer.....	328	Handschuhfach.....	382	Starthilfe.....	128
Seitenairbags.....	26	Signaleingang, extern.....	251, 275	Stauassistent.....	167
Sensus.....	81	Signalhorn.....	92	Steckdose.....	245
Serviceprogramm.....	354	SIPS-Airbag.....	26	Kofferraum.....	324
Sicherheitsgurt.....	18	Sitz, siehe Sitze.....	85	Vordersitz.....	245
Gurtstraffer.....	20	Sitzbezüge.....	390	Steinschlagschäden und Kratzer.....	392
Rücksitz.....	19	Sitze.....	85	Stereoanlage.....	250, 251
Sicherheitsgurtkontrolle.....	19	elektrisch verstellbar.....	86	Funktionen.....	257
Sicherheitsmodus.....	32	Heizung.....	229	Übersicht.....	251
Sicherheitsverriegelung.....	62	Kopfstütze hinten.....	88	Stimmungslicht.....	101
Deaktivierung.....	62	Rückenlehne hinten umklappen.....	87	Surround.....	250, 257
vorübergehende Deaktivierung.....	62	Rückenlehne vorn umklappen.....	85	Symbole.....	157
Sicherungen.....	377	Vordersitzlüftung.....	229	Kontrollsymbole.....	74
allgemeines.....	377	Sonnenblende.....	110	Warnsymbole.....	74
am Armaturenbrett - Executive.....	384	Sonnenblende, Schiebedach.....	116	Symbole und Mitteilungen	
auswechseln.....	377	Speicherfunktion im Sitz.....	86	Abstandskontrolle.....	175
Kaltzone.....	386	Spin Control.....	156	Adaptiver Tempomat.....	171
Kasten im Koffer-/Laderaum.....	385	Sprachsteuerung, Mobiltelefon.....	291	Driver Alert Control.....	193
Relais-/Sicherungszentrale im Motor- raum.....	378	Stabilitätskontrolle.....	156	Kollisionswarner mit Auto- Bremsen.....	180, 189
Start/Stop.....	386	Stabilitäts- und Traktionskontrolle.....	156	Lane Departure Warning.....	196
Sicherungstabelle		Standheizung.....	235		
Sicherungen im Motorraum.....	379	Batterie und Kraftstoff.....	235		
		parken an einer Steigung.....	235		
		Zeiteinstellung.....	237		

T	
Tafelbeleuchtung.....	93
Tageskilometerzähler.....	78
Tanken.....	317
einfüllen.....	317
Kraftstofftankdeckel, elektrisches Öffnen.....	317
Kraftstofftankdeckel, manuelles Öffnen.....	317
Tankverschluss.....	317
Tastenfeld im Lenkrad.....	92, 160, 216, 252
Technische Daten Motor.....	403
Telefon	
Anruf annehmen.....	284
Anrufe tätigen.....	284
anschießen.....	282
eingehende anrufe.....	284
Freisprechvorrichtung.....	281
Sprachsteuerung.....	291
Telefonbuch.....	286
Telefonbuch, Direkttaste.....	286
Telefon registrieren.....	282
Temperatur	
tatsächliche Temperatur.....	223
Temperaturregelung.....	231
Tempomat.....	160
Timer.....	232
Ton	
Einstellungen.....	257
hintere Bedientafel.....	255
Kopfhöreranschluss.....	255
Surround.....	250, 257
Toter Winkel (BLIS).....	205
Traction Control.....	156
Tragetaschenhalter	324
Transponder.....	108
Transponderschlüssel.....	46
abnehmbares Schlüsselblatt.....	51
Batteriewechsel.....	54
Funktionen.....	48
Reichweite.....	49
Transponderschlüsselsystem, Typgenehmigung.....	417
Tunnelerfassung.....	97
TV.....	295
Typenbezeichnung.....	396
Typenehmigung, Transponderschlüsselsystem.....	417

U	
Überhitzung.....	326
Uhr	
analog.....	80
Uhr stellen.....	78
Umluft.....	232
Umweltzeichen, FSC, Betriebsanleitung... ..	14
Unfall, siehe Aufprall.....	32
USB, Anschluss.....	275

V	
Verbandskasten	347
Verkehrszeicheninformation.....	158
Verriegelung/Entriegelung	
innen.....	59
Volvo Sensus.....	81
Vordersitz	
Kreuzstütze.....	90
Längseinstellung.....	91
Massage.....	90

W

Wachsen.....	389
Wagenheber.....	343
Wagenwäsche.....	388
Wagenwäsche in der Waschanlage.....	388, 389
Wählhebelsperre.....	133
Wählhebelsperre, mechanische Deaktivierung.....	134
Wärmereflektierende Windschutzscheibe.....	108
Warnblinkanlage.....	99
Warndreieck.....	347
Warnlampe	
adaptiver Tempomat.....	162
Kollisionswarner.....	185
Stabilitäts- und Traktionskontrolle.....	156
Warnleuchten	
Airbags – SRS.....	76
Fehler in der Bremsanlage.....	76
Feststellbremse angezogen.....	76
Generator lädt nicht.....	76
niedriger Öldruck.....	76
Sicherheitsgurtkontrolle.....	76
Warnung.....	76
Warnsymbol, Airbagsystem.....	21

Warnsymbole.....	74
Warnton	
Kollisionswarner.....	185
Wartung	
Rostschutz.....	390
Wartungsstellung.....	369
Waschanlage	
Scheibenreinigungsflüssigkeit einfüllen.....	370
Windschutzscheibe.....	107
Waschdüsen, beheizt.....	107
Wasserabweisende Oberflächenschicht, Reinigung.....	390
Wasser- und schmutzabweisende Oberflächenschicht.....	108
Wegbeleuchtung.....	101
Wegfahrsperre.....	47
Werkzeug.....	343
WHIPS	
Kindersitz/Sitzkissen.....	29
Schleudertrauma.....	29
Winterreifen.....	340
Wirtschaftliches Fahren.....	314
Wischerblätter.....	369
Reinigung.....	370

Sicherung auswechseln.....	369
Wartungsstellung.....	369
Wisch- und Waschanlage.....	106
Wischvorgang.....	107

Z

Zeitabstand einstellen.....	174
Zigarettenanzünder.....	244
Zuggewicht.....	399
Zündschlüssel.....	82
Zusatzheizung.....	239
Zusatzheizung (Dieselmotor).....	239

